

Научный центр "Издание"

Сборник материалов
XIII международной научно-практической конференции

«XXI век: гуманитарные и технические науки»

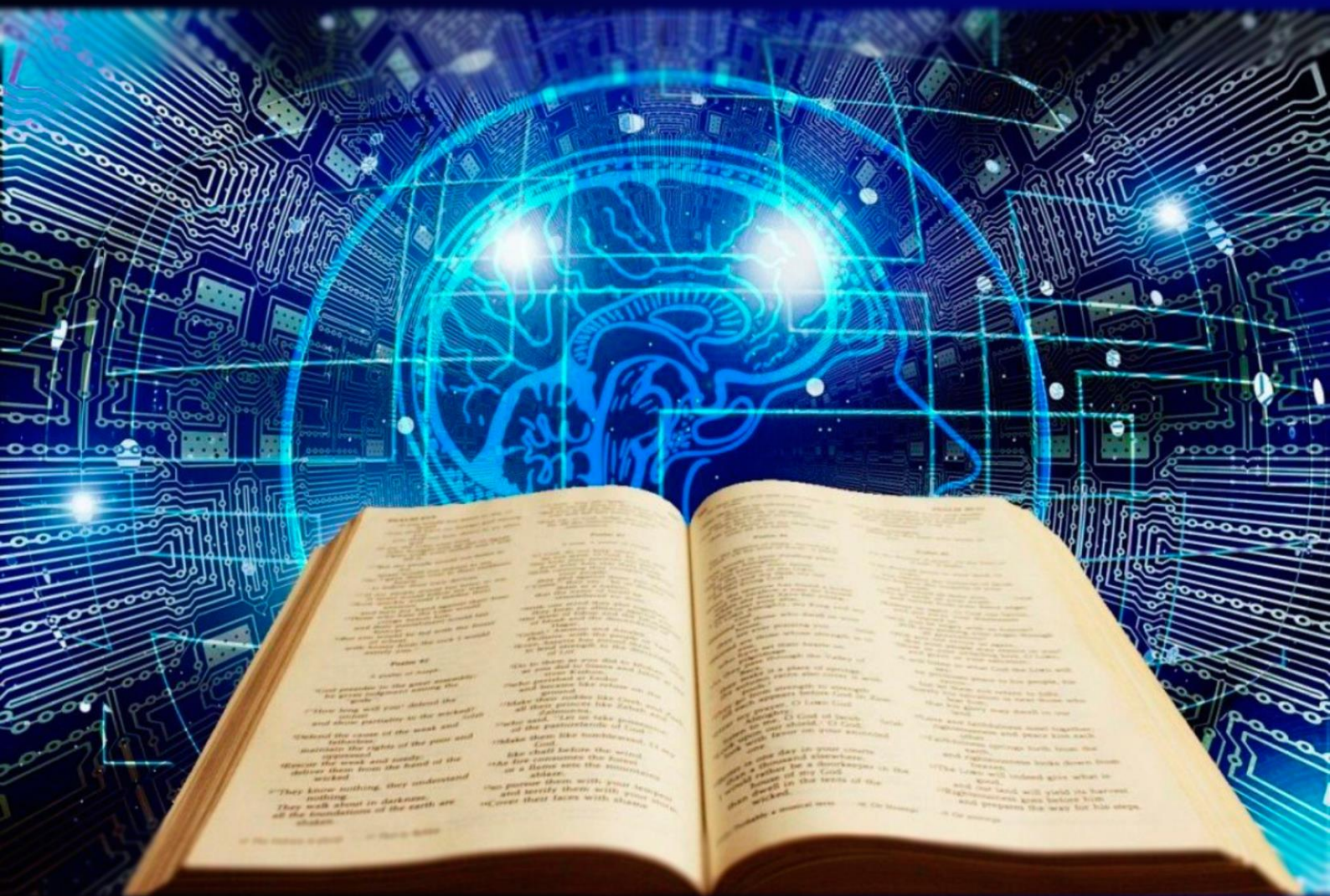

16 октября 2024 г.

г. Москва

УДК 001, 33,34, 37, 62, 159.9, 316
ББК 2, 3, 6/8
В 26

XXI век: гуманитарные и технические науки: сборник материалов XIII-ой международной очно-заочной научно-практической конференции, 16 октября, 2024 – Москва: Издательство НИЦ «Издание», 2024. – 210 с.

ISBN 978-5-6052225-7-6

Сборник включает материалы XIII международной очно-заочной научно-практической конференции: «XXI век: гуманитарные и технические науки», проведенной 16 октября 2024 г., на базе: ЧОУ ДПО «МИМЭ».

Материалы сборника могут быть использованы научными работниками аспирантами и студентами в научно-исследовательской учебно-методической и практической работе.

Сборник научных трудов подготовлен согласно материалам, предоставленным авторами. За содержание и достоверность статей ответственность несут авторы. При использовании и заимствовании материалов ссылка на издание обязательна.

Ответственный редактор: Савченко Е.С., руководитель НЦ «Издание»

Рецензенты:

Байрамова А.С., Доктор философии по техническим наукам, научный сотрудник, Институт Космических Исследований природных ресурсов НАКА, г. Баку

Лосевская С.А., доцент, кандидат с.-х. наук, ФГБОУ ВО «Донской государственный аграрный университет», п. Персиановский

Баймырадова Б., преподаватель кафедры романо-германских языков и литературы с методикой их преподавания, Туркменский государственный педагогический институт им. С. Сейди, г. Туркменабат, Туркменистан

УДК 001, 33,34, 37, 62, 159.9, 316
ББК 2, 3, 6/8

© Авторы статей, 2024
© Научно-издательский центр "Империя", 2024

СОДЕРЖАНИЕ

ФИЗИКО-МАТЕМАТИЧЕСКИЕ НАУКИ

Гильфанов Б.Р., Каримуллин Т.М., Кузнецов Д.И. ВЛИЯНИЕ ТОЛЩИНЫ ПОДЗАТВОРНОГО ДИЭЛЕКТРИКА НА БЫСТРОДЕЙСТВИЕ ТРАНЗИСТОРА	7
--	---

ИНФОРМАЦИОННЫЕ ТЕХНОЛОГИИ

Вавилов А.С., Лобанов А.В. РАЗРАБОТКА ОДНОСТРАНИЧНОГО ВЕБ-ПРИЛОЖЕНИЯ ДЛЯ ПРЕОБРАЗОВАНИЯ РУКОПИСНОГО ТЕКСТА В РЕЧЬ	7
Черепенин В.А., Воробьев С.П. ОБЛАЧНЫЕ, ТУМАННЫЕ И ГРАНИЧНЫЕ ВЫЧИСЛЕНИЯ: ТЕХНИЧЕСКИЙ ОБЗОР И ПЕРСПЕКТИВЫ ПРИМЕНЕНИЯ	10

ГУМАНИТАРНЫЕ НАУКИ

Атаева О., Атаева Б., Абдыева А. БУДУЩЕЕ ГУМАНИТАРНЫХ НАУК В КОНТЕКСТЕ ТЕХНОЛОГИЧЕСКИХ ТРАНСФОРМАЦИЙ	13
Баймырадова Б. NUMERALS USED IN PROVERBS AND SAYINGS	16
Гулова О., Бердиев К. НАУКА О ДАННЫХ И ЕЕ ВЛИЯНИЕ НА ГУМАНИТАРНЫЕ ДИСЦИПЛИНЫ	19
Гуртнийзов М., Мырадова С., Алламырадов С. УСТОЙЧИВОЕ РАЗВИТИЕ: РОЛЬ ГУМАНИТАРНЫХ НАУК В ЭКОЛОГИЧЕСКИХ ТЕХНОЛОГИЯХ	22
Замилова А.Р., Гатауллина И.А. ИДЕНТИЧНОСТЬ В УСЛОВИЯХ ИНФОРМАЦИОННОГО «ШУМА»: ПОСТАНОВКА ПРОБЛЕМЫ	25
Ковальцова Е.В. ИСПОЛЬЗОВАНИЕ СЛЕНГА МОЛОДЕЖЬЮ В ЮАР	30
Мусиец П.В., Зименкова Н.Н. ТРАНСФОРМАЦИИ КУЛЬТУРЫ ПОСТСОВЕТСКОЙ РОССИИ	32
Ни Сьюй РАСТЕНИЕ, ОЛИЦЕТВОРЯЮЩЕЕ "ДЖЕНТЛЬМЕНА" В КИТАЙСКОЙ КУЛЬТУРЕ, - МЕЙХУА, ОРХИДЕЯ, БАМБУК И ХРИЗАНТЕМА	37
Пруксасит Ч. НАСТАВНИЧЕСТВО КАК КЛЮЧЕВОЕ МЕТОДОЛОГИЧЕСКОЕ УСЛОВИЕ АКТИВИЗАЦИИ ПРОФЕССИОНАЛЬНО-ПЕДАГОГИЧЕСКОЙ ДЕЯТЕЛЬНОСТИ В ПОСЛЕВУЗОВСКОМ ОБРАЗОВАНИИ	41
Тачмырадов М., Дурдыев Ш., Ныязгельдиев М. РОЛЬ ГУМАНИТАРНЫХ НАУК В ФОРМИРОВАНИИ ЭТИЧЕСКИХ НОРМ ДЛЯ ТЕХНОЛОГИЙ	44
Шведова А.П. ВИДЫ МОТИВОВ В ЛИТЕРАТУРЕ	48

ТЕХНИЧЕСКИЕ НАУКИ

Акбиров И.И., Нишонов Р.Э., Кузнецов Д.И. ПРЕИМУЩЕСТВА И НЕДОСТАТКИ MASSIVE MIMO В СРАВНЕНИИ С ДРУГИМИ ТЕХНОЛОГИЯМИ БЕСПРОВОДНОЙ СВЯЗИ	50
Аннагулыева Т., Гурбанмырадова А., Хыдыров Г. ПРОИЗВОДСТВО НЕОБХОДИМЫХ СТРОИТЕЛЬНЫХ МАТЕРИАЛОВ – ОДИН ИЗ АСПЕКТОВ ДИВЕРСИФИКАЦИИ ПРОМЫШЛЕННОСТИ ТУРКМЕНИСТАНА	52
Борозда А.В. АКТИВНЫЕ МЕТОДЫ ОБУЧЕНИЯ В ПРЕПОДАВАНИИ ОБЩЕТЕХНИЧЕСКИХ ДИСЦИПЛИН	54
Бяшимова У., Атаев К., Оззыев В. ВЛИЯНИЕ НОВЫХ ТЕХНОЛОГИЙ НА ПСИХИЧЕСКОЕ ЗДОРОВЬЕ И ВОСПРИЯТИЕ	56

Гулгельдиев А., Атаев Ы., Атаев Я. ИСКУССТВЕННЫЙ ИНТЕЛЛЕКТ В ИСКУССТВЕ И ГУМАНИТАРНЫХ НАУКАХ: ЭТИЧЕСКИЕ АСПЕКТЫ И ИННОВАЦИИ	59
Гурбанмухаммедова О., Гельдиева М., Байрамкулиева М. ЦИФРОВЫЕ ГУМАНИТАРНЫЕ НАУКИ: ВЛИЯНИЕ ТЕХНОЛОГИЙ НА КУЛЬТУРНЫЕ ИССЛЕДОВАНИЯ	63
Гурбанов Ш., Мыраткулиев Ы., Нуриев М. КОНФИДЕНЦИАЛЬНОСТЬ ДАННЫХ И ЭТИКА: ВЫЗОВЫ НА ПЕРЕСЕЧЕНИИ ГУМАНИТАРНЫХ И ТЕХНИЧЕСКИХ НАУК	66
Джумадурдыев Т., Чолуков Д. КРЕАТИВНЫЕ ИНДУСТРИИ КАК МОСТ МЕЖДУ ГУМАНИТАРНЫМИ И ТЕХНИЧЕСКИМИ НАУКАМИ	70
Какабаев М., Акадова О., Атаева Х. ИНТЕГРАЦИЯ ГУМАНИТАРНЫХ И ТЕХНИЧЕСКИХ НАУК В ОБРАЗОВАТЕЛЬНЫХ СИСТЕМАХ XXI ВЕКА	74
Коршиков С.В. ОБЗОР ЗАРУБЕЖНЫХ ИНФОРМАЦИОННЫХ СИСТЕМ ДЛЯ РАЗРАБОТКИ И АНАЛИЗА МЕНЮ НА ПИЩЕВЫЕ АЛЛЕРГЕНЫ	78
Лященко С.А. ОЦЕНКА ПОМЕХОУСТОЙЧИВОСТИ ЛИНИЙ РАДИОСВЯЗИ	82
Мамин Р.Г., Румянцев П.В., Кузнецов Д.И. РАДИОПРИЁМНИКИ FM-ДИАПАЗОНА	84
Реджепов К.С., Овезова Ш., Арыкова Б. ВЫБОР И РАСЧЕТ УСТАНОВОК РЕЛЕЙНОЙ ЗАЩИТЫ ПО ТОКУ И ВРЕМЕНИ	87
Сейидов Н., Аннасахедов Б., Нуриев К. СОВРЕМЕННЫЕ ЭКОЛОГИЧЕСКИЕ СТРОИТЕЛЬНЫЕ МАТЕРИАЛЫ	88
Трухина Е.В., Киреева М.С., Головачев А.Д. РАЗРАБОТКА ТЕХНОЛОГИИ ОВСЯНОГО ПЕЧЕНЬЯ С ИСПОЛЬЗОВАНИЕМ ПИЩЕВЫХ ВОЛОКОН ПСИЛЛИУМА	90
Туктарова В.В., Куликова А.А. ОПТИМИЗАЦИЯ ПРОЦЕССА ОБСЛУЖИВАНИЯ ПРЕСС-ФОРМ	95
ЭКОНОМИЧЕСКИЕ НАУКИ	
Баженов Ю.М. НЕКОТОРЫЕ ВОПРОСЫ СОЦИАЛЬНО-ЭКОНОМИЧЕСКОГО РАЗВИТИЯ РОССИЙСКОЙ АРКТИКИ	100
Горенкова М.А., Быстримович А.Д., Короткевич Л.М. РАСШИРЕНИЕ АССОРТИМЕНТА ПРОДУКЦИИ ПРОМЫШЛЕННЫХ ПРЕДПРИЯТИЙ ЗА СЧЁТ СОЦИАЛЬНО ЗНАЧИМЫХ ТОВАРОВ	105
Крицанова В.С., Рабинович Е.А. АДАПТАЦИЯ МАРКЕТИНГОВЫХ КОММУНИКАЦИЙ В ПЕРИОД КРИЗИСА: РОЛЬ СОЦИАЛЬНЫХ СЕТЕЙ В ПОДДЕРЖАНИИ СВЯЗИ С КЛИЕНТАМИ В УСЛОВИЯХ ОГРАНИЧЕНИЙ	107
Кусакина Е.А. КЛЮЧЕВЫЕ АСПЕКТЫ ГОСУДАРСТВЕННОЙ ПОЛИТИКИ В ОБЛАСТИ РАЗВИТИЯ ЧЕЛОВЕЧЕСКОГО КАПИТАЛА	109
ЮРИДИЧЕСКИЕ НАУКИ	
Баринов В.А. ИНФОРМАЦИОННЫЕ ТЕХНОЛОГИИ В ДЕЯТЕЛЬНОСТИ ТАМОЖЕННЫХ ОРГАНОВ	111
Быкова А.Н. ЦИФРОВЫЕ ПРАВА В СИСТЕМЕ ОБЪЕКТОВ ГРАЖДАНСКОГО ПРАВА	114
Денисов Е.А. О ПОНЯТИИ «УГОЛОВНО-ПРОЦЕССУАЛЬНЫЙ ЗАКОН»	117
Иноземцева К.А. НАСЛЕДНИКИ НЕДОСТОЙНЫЕ ЗАВЕЩАНИЯ	118
Кравченко А.Ю., Михайлик А.А. РАЗРАБОТКА И ПРИНЯТИЕ КОНСТИТУЦИИ РОССИЙСКОЙ ФЕДЕРАЦИИ 1993 ГОДА	120

Фазлыкаева Э.Р. ПРЯМЫЕ КОРПОРАТИВНЫЕ ИСКИ КАК СПОСОБ ЗАЩИТЫ ПРАВ ЮРИДИЧЕСКОГО ЛИЦА	123
ПЕДАГОГИЧЕСКИЕ НАУКИ	
Гарбуз А.И., Сухинина-Болотова О.В. ИЗМЕНЕНИЕ ФОРМ КОНТРОЛЯ УСПЕВАЕМОСТИ, ОБУСЛОВЛЕННОЕ ПРИМЕНЕНИЕМ ОБУЧАЮЩИМИСЯ СНАТГРТ ПРИ РЕШЕНИИ УЧЕБНЫХ ЗАДАЧ	126
Гуванджов Б., Кенанов С., Дурдыев Д. ПОДГОТОВКА УЧИТЕЛЕЙ И ПРОФЕССИОНАЛЬНОЕ РАЗВИТИЕ В ХХІ ВЕКЕ	128
Заболотная Ю.А. ОСНОВНЫЕ НАПРАВЛЕНИЯ ИСПОЛЬЗОВАНИЯ ИКТ В НАЧАЛЬНОЙ ШКОЛЕ	131
Иванов Е.В., Суханова Е.И. ОБ ОРГАНИЗАЦИИ СОЦИАЛЬНОЙ РАБОТЫ С «ДЕТЬМИ УЛИЦЫ» В ГЕРМАНИИ	133
Иргит Ч.О. СОВЕРШЕНСТВОВАНИЕ СИСТЕМЫ ОЦЕНКИ И АТТЕСТАЦИИ ДЕЯТЕЛЬНОСТИ ПЕДАГОГОВ В МБДОУ «БЕЛЕК» С.ТЭЭЛИ БАЙ-ТАЙГИНСКОГО РАЙОНА	137
Кожухова В.К. ГИГИЕНИЧЕСКИЕ ТРЕБОВАНИЯ К ЗАНЯТИЯМ ПО ФИЗИЧЕСКОМУ ВОСПИТАНИЮ В ВУЗЕ	138
Коршуненко М.А. ВОСПИТАТЕЛЬНЫЕ ИДЕИ И АСПЕКТЫ В ПЕДАГОГИЧЕСКОМ НАСЛЕДИИ И.Я. ЯКОВЛЕВА	141
Монгуш А.Э. РОЛЬ ПОСЛОВИЦ И ПОГОВОРОК ТУВИНСКОГО НАРОДА В ВОСПИТАНИИ ДЕТЕЙ	145
Никулина Е.Г. ОБ ЭФФЕКТИВНОСТИ ИСПОЛЬЗОВАНИЯ ФИЛЬМОВ ПРИ РАБОТЕ С ХУДОЖЕСТВЕННЫМИ ТЕКСТАМИ В EFL КЛАССАХ	146
Палванов Б., Нурмырадов Б., Гурбанмырадова А. МОДЕЛИРОВАНИЕ УЧЕБНОГО ПРОЦЕССА В ВЫСШИХ УЧЕБНЫХ ЗАВЕДЕНИЯХ	149
Пигарева В.А. К ВОПРОСУ О СОВРЕМЕННОМ ЭТАПЕ ЦИФРОВОЙ ТРАНСФОРМАЦИИ ОБРАЗОВАНИЯ И ДОСТУПНОСТИ ЭЛЕКТРОННЫХ ОБРАЗОВАТЕЛЬНЫХ РЕСУРСОВ В СИСТЕМЕ ВЫСШЕГО ОБРАЗОВАНИЯ	151
Реджепова М., Алланазарова Г., Аннамухаммедова А. ВЛИЯНИЕ ИСКУССТВЕННОГО ИНТЕЛЛЕКТА НА ОБУЧЕНИЕ И ПРЕПОДАВАНИЕ	153
Седип Ю.Н. БУДДИЗМ КАК ОБРАЗОВАНИЕ	157
Смагина Е.Н. ВОСПИТАТЕЛЬНАЯ СИСТЕМА ШКОЛЫ: ОТ ПРОЕКТИРОВАНИЯ ДО РЕЗУЛЬТАТА	158
Соян О.О. ПРОФЕССИОНАЛЬНАЯ КОМПЕТЕНТНОСТЬ РУКОВОДИТЕЛЯ ДОУ В НАЦИОНАЛЬНОЙ РЕСПУБЛИКЕ В УСЛОВИЯХ АКТУАЛЬНЫХ ФГОС И ФОП ДО	165
Стрегло М.А., Сухинина-Болотова О.В. ПРОБЛЕМЫ ПОВЫШЕНИЯ КАЧЕСТВА И ЭФФЕКТИВНОСТИ ОБЩЕПЕДАГОГИЧЕСКОЙ ПОДГОТОВКИ УЧИТЕЛЯ НАЧАЛЬНЫХ КЛАССОВ	167
Сухинина-Болотова О.В., Белая Н.С. ПСИХОЛОГИЧЕСКАЯ БЕЗОПАСНОСТЬ В ОБРАЗОВАТЕЛЬНОЙ СРЕДЕ: КАК ОБЕСПЕЧИТЬ ПОДДЕРЖКУ УЧАЩИХСЯ И УЧИТЕЛЕЙ	169
Сяо Инь СРАВНИТЕЛЬНЫЙ АНАЛИЗ ОРГАНИЗАЦИОННО-ДЕЯТЕЛЬНОСТНОГО КОМПОНЕНТА СИСТЕМЫ ПРОФЕССИОНАЛЬНОЙ ПОДГОТОВКИ СОЦИАЛЬНЫХ РАБОТНИКОВ В ВУЗАХ КИТАЯ И РОССИИ	171
Сяо Инь, Еремеева Т.С. ТЕХНОЛОГИЗАЦИЯ ПРОФЕССИОНАЛЬНОЙ ПОДГОТОВКИ СОЦИАЛЬНЫХ РАБОТНИКОВ В ВУЗАХ (НА ПРИМЕРЕ КИТАЯ И РОССИИ)	175
Тронь Т.А. СИСТЕМА УЧЕТА РАБОЧЕГО ВРЕМЕНИ И КОНТРОЛЯ СТУДЕНТОВ В СРЕДНЕМ СПЕЦИАЛЬНОМ ОБРАЗОВАНИИ	179

Хомушку А.А. ИСПОЛЬЗОВАНИЕ СОВРЕМЕННЫХ ОБРАЗОВАТЕЛЬНЫХ ТЕХНОЛОГИЙ НА ПРИМЕРЕ МБОУ СОШ С. ШЕКПЭЭР	185
Юсеф Ю.В. ГУМАНИТАРНЫЕ ДИСЦИПЛИНЫ В МЕДИЦИНСКОМ ВУЗЕ	187
ПСИХОЛОГИЧЕСКИЕ НАУКИ	
Елизарова В.Ю. ПСИХОЛОГИЯ ТЕХНОЛОГИЙ: ЗАВИСИМОСТЬ ОТ СМАРТФОНОВ И ЦИФРОВЫЕ ОТВЛЕКАЮЩИЕ ФАКТОРЫ	189
Сидоренко А.Н. РЕЧЕВАЯ СРЕДА СЕМЬИ КАК УСЛОВИЕ ЛОГОГЕНЕЗА	191
СОЦИОЛОГИЧЕСКИЕ НАУКИ	
Козлова В.А. КУЛЬТУРА ОТМЕНЫ: ВЛИЯНИЕ И ВОЗМОЖНОСТИ	194
Козлова В.А. СОЦИОЛОГИЯ СТАРЕНИЯ: КАК МЕНЯЕТСЯ ОБЩЕСТВЕННОЕ ВОСПРИЯТИЕ ПОЖИЛЫХ ЛЮДЕЙ	197
ИСТОРИЧЕСКИЕ НАУКИ	
Баженов Ю.М. ИЗ ИСТОРИИ ОСВОЕНИЯ РОССИЙСКОЙ АРКТИКИ	199
ХИМИЧЕСКИЕ НАУКИ	
Гурбанова Я., Сарыева З., Шамырадов А. РЕШЕНИЕ ЗАДАЧ ПО ХИМИИ В ТЕХНИЧЕСКИХ ВУЗАХ	202
АРХИТЕКТУРА И СТРОИТЕЛЬСТВО	
Алиризаев Р.А., Чугаев Е.А. ВЛИЯНИЕ АРХИТЕКТУРНЫХ ФОРМ НА СОСТОЯНИЕ ЖИЗНИ ЧЕЛОВЕКА	204
ФИЛОЛОГИЯ	
Ovetdiyeva A., Annanepesova B., Atamyradova G. METHODS FOR READING EXTENSIVELY	208

ВЛИЯНИЕ ТОЛЩИНЫ ПОДЗАТВОРНОГО ДИЭЛЕКТРИКА НА БЫСТРОДЕЙСТВИЕ ТРАНЗИСТОРА

Аннотация: В статье обсуждается влияние толщины затвора транзистора (использование тонких затворов) на его характеристики, а именно влияние на быстродействие элемента.

Ключевые слова: подзатворный диэлектрик, транзистор, быстродействие, затвор, туннельные эффекты, надежность

1. Введение

Подзатворный диэлектрик транзистора представляет собой электрод, регулирующий проводимость канала в полупроводниковом устройстве. Например, в MOSFET (транзисторе с металлическим оксидным полупроводниковым затвором) затвор создает электрическое поле, влияющее на ток между истоком и стоком [1].

2. Влияние толщины подзатворного диэлектрика на быстродействие транзистора

Такие характеристики транзистора, как скорость переключения, рабочая частота и временные задержки, зависят от его быстродействия, которое определяется параметрами затвора, включая толщину диэлектрического слоя. Более тонкий оксидный слой затвора имеет меньшую емкость, что сокращает временные задержки зарядки и разрядки, увеличивая скорость переключения и улучшая быстродействие. Это особенно важно в цифровых устройствах, таких как микропроцессоры и оперативные памяти, где требуется высокая производительность и быстрый отклик. Однако уменьшение толщины затвора может привести к появлению туннельных эффектов и утечек тока, что увеличивает потребление энергии и снижает надежность устройства [2].

3. Заключение

Для оптимизации быстродействия транзистора важно учитывать не только уменьшение толщины затвора, но и балансировать его с другими производственными параметрами, чтобы достичь оптимального соотношения между производительностью, энергопотреблением и надежностью.

Список использованной литературы:

1. M. Hemalatha, N.B. Balamurugan, M. Suguna *etc. al.* Impact of Variation in Fin Thickness and Self-Heating on the Output Characteristics of Triangular Gate FinFETs // *Silicon*. -2024. DOI: 10.1007/s12633-023-02835-3.
2. M.S. Narula, A. Pandey Gate Engineered Silicon Nanowire FET with Coaxial Inner Gate for Enhanced Performance // *Silicon*. -2023. DOI: 10.1007/s12633-023-02340-7

© Б.Р. Гильфанов, Т.М. Каримуллин, Д.И. Кузнецов, 2024

ИНФОРМАЦИОННЫЕ ТЕХНОЛОГИИ

РАЗРАБОТКА ОДНОСТРАНИЧНОГО ВЕБ-ПРИЛОЖЕНИЯ ДЛЯ ПРЕОБРАЗОВАНИЯ РУКОПИСНОГО ТЕКСТА В РЕЧЬ

Аннотация: В современном мире активно развиваются информационные технологии и разрабатывается все больше веб-приложений, с использованием фреймворков, которые существенно упрощают их создание. Использование готовых решений, библиотек и API, имеющегося в общем

доступе позволяет значительно автоматизировать и ускорить разработку веб-приложений. В данной статье рассматривается создание одностраничного веб-приложения с использованием фреймворка Vue.js для преобразования рукописного текста в речь.

Ключевые слова: Одностраничные приложения, веб-программирование, Vue, API.

Разработка интерфейсов — это популярная область, которая стремительно развивается в современном мире для достижения наилучшей производительности в работе с пользователем. Разработка пользовательского интерфейса — это создание прогрессивных веб-приложений (PWAs), которые предлагают не только широкую функциональность, подобную desktop-приложениям, но и снижают нагрузку на сервер, обеспечивая более быструю и удобную связь с пользователем.

Одностраничные приложения (SPA) обновляют текущие веб-страницы, таким образом что исключают лишние запросы на сторону серверного приложения. SPA создаются с использованием языка разметки HTML, таблиц стилей CSS и языка программирования JavaScript, направленного на разработку интерактивной части веб-приложения.

Наиболее популярными средами разработки для создания пользовательского интерфейса являются: React, Angular и Vue.js. Использование данных сред разработки позволяет упростить создание приложений и обходится минимальным количеством программного кода написанного на JavaScript, что сокращает время разработки, а также позволяет добиться повышения производительности. Также набирают популярность и новые программные продукты, такие как: Svelte, SOLID, Astro и Qwik, каждый из которых представляет свежий подход и упрощает разработку [1].

В рамках данной работы использовался фреймворк Vue с помощью которого был разработан пользовательский интерфейс. Vue создан на стандартах HTML, CSS и JavaScript и предоставляет модель программирования в виде компонентов, которая помогает эффективно разрабатывать пользовательские интерфейсы любой сложности. Vue.js позволяет разбить проект на однофайловые компоненты, которые включают в себя логику, шаблон, и стили элемента. Фреймворк Vue.js имеет множество библиотек, предоставляющих вспомогательные решения – готовые интерактивные элементы, дополнительные функции, упрощающие аспекты разработки. Для простоты управления данными и передачи их между компонентами была выбрана библиотека Pinia, позволяющая организовать хранилище состояний. Хранилище состояний содержит необходимую информацию для вывода в приложении, уменьшает вероятность получения непредвиденных ошибок; [2, 3]. Также используется локальный сервер разработки Vite, целью которого является обеспечение более быстрого и экономичного создания современных веб-проектов, упрощение импортов необходимых модулей [4].

Не менее важным аспектом веб-приложения является встраивание API (Application Programming Interface) - набор правил и протоколов, который позволяет разным программам взаимодействовать друг с другом. API определяет методы и структуры данных, которые могут быть использованы для обмена информацией и выполнения операций между различными программами или компонентами программного обеспечения. В первую очередь API позволяет расширить функциональность путем обмена данных между двумя различными сервисами. Web API предоставляют доступ к функциональности и данным через интернет с использованием стандартных протоколов, которые позволяют взаимодействовать с удаленными веб-сервисами [5]. Web API содержит, как правило, определённый набор HTTP-запросов, а также определение структуры HTTP-ответов, для выражения которых чаще всего используют XML– или JSON–формат [6].

Для создания веб-приложения с реализацией преобразования рукописного текста в речь доступны различные API TTS (Text To Speech, имеющие различные наборы параметров и настроек, самые популярные из них - Murf AI, Amazon Polly, Google Cloud Text to Speech, Voice RSS. Каждый из API предоставляет различные голоса для разных языков для озвучивания текста, а также настройки скорости, формата и качества аудиофайла. Выбор Voice RSS в качестве Web API для озвучивания текста обусловлен тем, что в нем содержится большое количество языков и голосов, а также очень удобные детальные настройки.

В рамках данной работы реализовано одностраничное веб-приложение с взаимодействием 4 сущностей: Пользователь, взаимодействующий с графическим интерфейсом, браузер, сервер, обрабатывающий запросы и Web API. Взаимодействие сущностей представлено на рисунке. 1.



Рисунок 1 – схема реализации веб-приложения.

Пользователь имеет возможность вводить текст, а также изменять опциональные настройки, такие как язык, голос озвучивания, формат (поддерживаются форматы MP3, WAV, AAC и др.), качество аудиофайла, в противном случае настройки устанавливаются в значения по умолчанию.

После подтверждения введенных данных пользователем браузер отправляет данные на сервер. Для инициализации и отправки запроса на стороне сервера используется XMLHttpRequest – встроенный API JavaScript, который инкапсулирует логику отправки HTTP-запросов без необходимости обновления загруженной веб-страницы. Собранные данные собираются в ссылку по правилам, описанным в документации Voice RSS, затем осуществляется отправка. После этого GET-запрос обрабатывается на стороне API и на основе полученных данных генерируется аудиофайл. В ответ на запрос сервер принимает ссылку на аудиосообщение, которое транслируется в интерфейс в браузере и у пользователя появляется возможность прослушать сгенерированный файл, а также скачать его в заданном формате.

Все отправленные запросы сохраняются и отображаются в браузере в виде логов, что позволяет повторно использовать предыдущие сообщения с заданными параметрами. Хранение осуществляется с помощью Cookies браузера - небольших фрагментах данных, которые содержат информацию о пользователе и его действиях на сайте. Они записывают данные логов, чтобы затем использовать их при следующем визите на сайт. Интерфейс разработанного приложения с демонстрацией всего функционала представлен на рисунке 2.

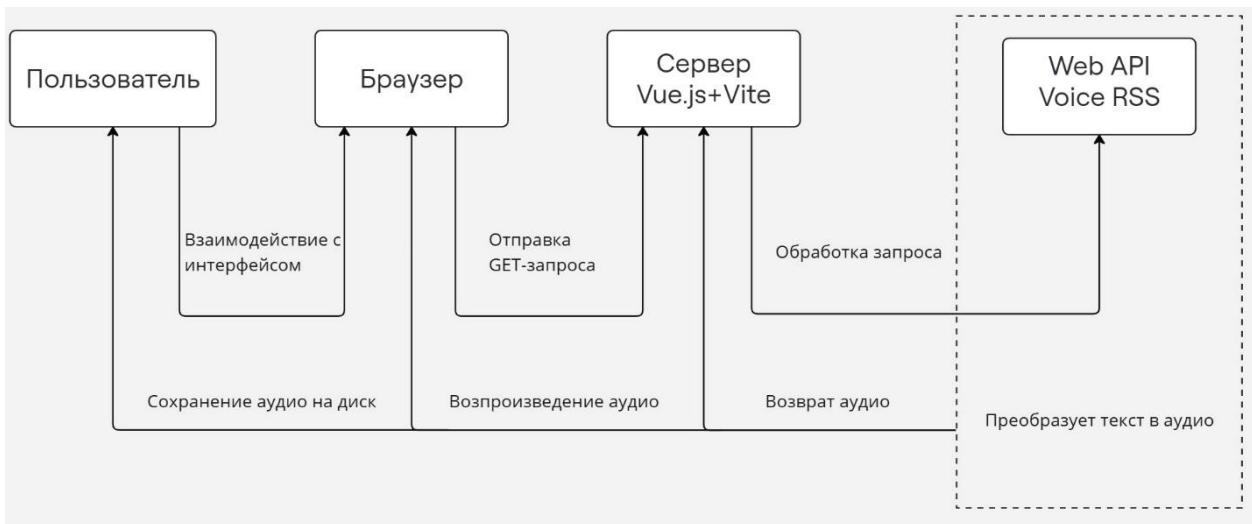

Рисунок 2 – Интерфейс разработанного приложения.

Таким образом, благодаря использованию API Voice RSS, а также быстрых, современных фреймворков, таких как Vue.js, Vite, было создано современное веб-приложение для озвучивания рукописного текста с минимальной загрузкой серверной части. Данный подход к разработке имеет следующие преимущества:

- Выбранные инструменты просты в использовании и структурируют проект путем представления модели программирования в виде компонентов, что упрощают разработку и масштабируемость проекта.
- Фреймворки показывают хорошую производительность, так как выполняют логику на стороне браузера, что значительно разгружает работу сервера.
- Использование API ускоряет разработку, расширяет функционал веб-приложения

Список использованной литературы:

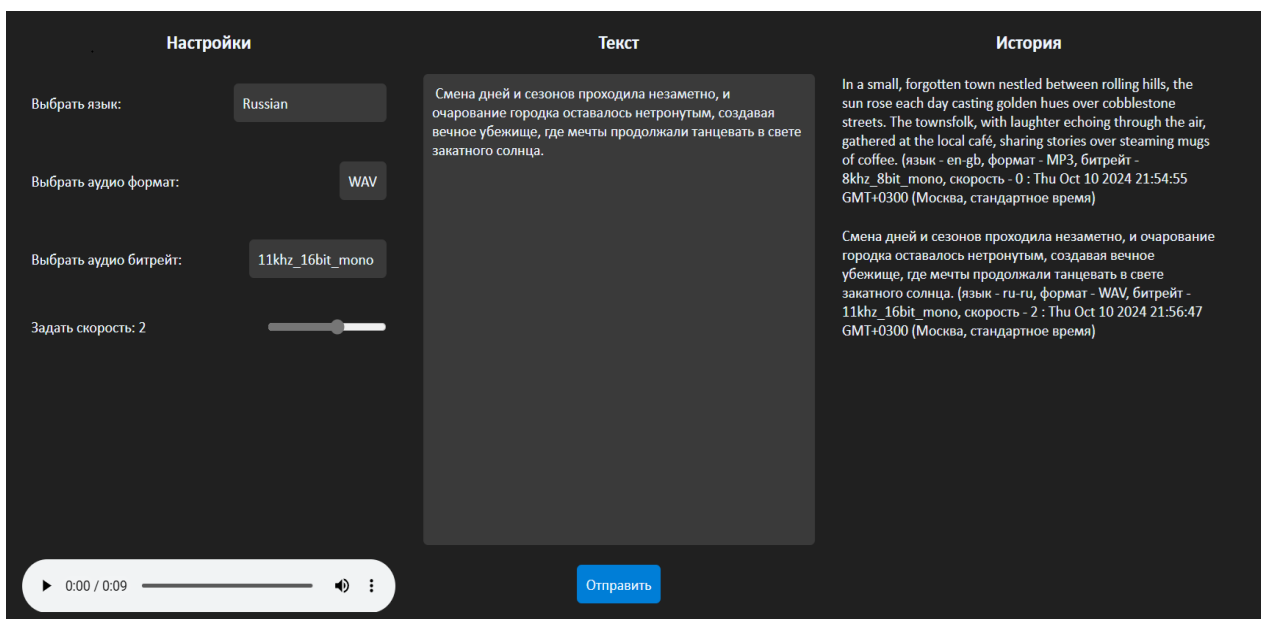
1. Будущее Frontend разработки [Электронный ресурс]. — Режим доступа: URL: https://translated.turbopages.org/proxy_u/en-ru.ru.730fa317-66f3d621-45639f06-74722d776562/https/www.geeksforgeeks.org/future-of-frontend-development/ (дата обращения: 25.09.2024).
2. Vue.js – Руководство [Электронный ресурс]. — Режим доступа: URL: <https://ru.vuejs.org/guide/introduction.html> (дата обращения: 25.09.2024).
3. Pinia – Introduction [Электронный ресурс]. — Режим доступа: URL: <https://pinia.vuejs.org/introduction.html> (дата обращения: 25.09.2024).
4. Vite – Guide [Электронный ресурс]. — Режим доступа: URL: <https://vitejs.dev/guide/> (дата обращения: 25.09.2024).
5. Хабр – API от А до Я [Электронный ресурс]. — Режим доступа: URL: <https://habr.com/ru/articles/768752/> (дата обращения: 25.09.2024).
6. API [Электронный ресурс]. — Режим доступа: URL: https://ru.wikipedia.org/wiki/API#API_%D0%BA%D0%B0%D0%BA_%D1%81%D1%80%D0%B5%D0%B4%D1%81%D1%82%D0%B2%D0%BE_%D0%B8%D0%BD%D1%82%D0%B5%D0%B3%D1%80%D0%B0%D1%86%D0%B8%D0%B8_%D0%BF%D1%80%D0%B8%D0%BB%D0%BE%D0%B6%D0%B5%D0%BD%D0%B8%D0%B9 (дата обращения: 25.09.2024).

© А.С. Вавилов, А.В. Лобанов, 2024

УДК 004.75

Черепенин В.А., аспирант
Научный руководитель: Воробьев С.П., доцент, к.т.н.
Южно-Российский государственный политехнический университет (НПИ) имени М.И. Платова,
Россия, г. Новочеркасск

ОБЛАЧНЫЕ, ТУМАННЫЕ И ГРАНИЧНЫЕ ВЫЧИСЛЕНИЯ: ТЕХНИЧЕСКИЙ ОБЗОР И ПЕРСПЕКТИВЫ ПРИМЕНЕНИЯ

CLOUD, FOG AND EDGE COMPUTING: TECHNICAL OVERVIEW AND APPLICATION PROSPECTS

Аннотация: В данной статье проводится технический анализ облачных, туманных и граничных вычислений как ключевых парадигм обработки данных в современных распределённых системах. Рассмотрены их основные особенности, преимущества и недостатки, а также приведены примеры применения в таких сферах, как умные города, промышленный интернет вещей и здравоохранение. Отдельное внимание уделено сравнению этих технологий по показателям задержек, масштабируемости и эффективности использования ресурсов, что позволяет оценить перспективы их интеграции в различных приложениях.

Ключевые слова: облачные вычисления, туманные вычисления, граничные вычисления, интернет вещей, умные города, промышленный интернет вещей, здравоохранение.

Annotation: This article provides a technical analysis of cloud, fog, and edge computing as key paradigms of data processing in modern distributed systems. Their main features, advantages, and disadvantages are discussed, and examples of applications in areas such as smart cities, the industrial Internet of Things (IIoT), and healthcare are given. Special attention is paid to the comparison of these technologies based on latency, scalability, and resource efficiency, allowing the assessment of their integration potential in various applications.

Keywords: cloud computing, fog computing, edge computing, Internet of Things, smart cities, industrial Internet of Things, healthcare.

Современное развитие информационных технологий и стремительный рост интернета вещей (IoT) требуют эффективных методов обработки и анализа огромных объемов данных. В этой связи важнейшими вычислительными парадигмами становятся облачные, туманные и граничные вычисления. Эти подходы позволяют оптимизировать распределение вычислительных ресурсов, повысить скорость обработки данных и минимизировать задержки, что особенно важно в условиях реального времени и при работе с критическими системами.

Облачные, туманные и граничные вычисления находятся на различных уровнях распределённой системы и выполняют важные роли в обработке данных, генерируемых IoT-устройствами [1, с 20]. Каждая из этих технологий обладает своими особенностями и сферами применения, а также может быть использована в комплексных системах для повышения их эффективности. В данной статье рассматриваются технические аспекты и применение этих парадигм, а также их роль в современных информационных системах.

Облачные вычисления (cloud computing) представляют собой распределённую систему обработки данных, при которой все ресурсы (вычислительные мощности, хранение данных, приложения) доступны через интернет [2, с 11]. Эта модель предлагает значительные преимущества за счёт масштабируемости и гибкости использования ресурсов. Облачные технологии активно развиваются благодаря распространению модели "как услуга" (aaS), которая позволяет пользователям динамически наращивать или уменьшать ресурсы по мере необходимости.

Основные компоненты облачных вычислений включают:

1. Инфраструктура как услуга (IaaS) — предоставляет пользователям виртуализированные вычислительные ресурсы (серверы, хранилища, сети) через интернет.
2. Платформа как услуга (PaaS) — предоставляет платформу для разработки, тестирования и развертывания приложений, освобождая разработчиков от управления инфраструктурой.
3. Программное обеспечение как услуга (SaaS) — модель, при которой пользователи получают доступ к программным приложениям через облачные платформы.

Одним из ключевых преимуществ облачных вычислений является их способность обрабатывать огромные объемы данных и предоставлять доступ к ним из любой точки мира. Однако значительным недостатком могут быть задержки в передаче данных, особенно при работе с критически важными приложениями, где время отклика имеет ключевое значение.

Туманные вычисления (fog computing) — это промежуточный уровень между облаком и периферийными устройствами. В отличие от облачных вычислений, туманные вычисления предполагают распределение ресурсов на уровне локальных устройств, что позволяет снизить зависимость от центральных дата-центров. Этот подход предлагает более быстрый отклик и меньшую задержку, поскольку данные могут обрабатываться ближе к источнику их генерации.

Технически туманные вычисления располагаются между центральными облачными сервисами и граничными устройствами, такими как датчики и контроллеры. Основные задачи туманных вычислений заключаются в обработке и фильтрации данных на промежуточных узлах, что позволяет уменьшить объем данных, передаваемых в облако, и ускорить процессы принятия решений.

Применение туманных вычислений находит отклик в таких системах, как умные города, где информация от множества датчиков и камер может быть обработана локально для быстрой реакции на изменения в окружающей среде.

Граничные вычисления (edge computing) делают шаг дальше по сравнению с туманными вычислениями, перемещая обработку данных непосредственно на устройства, расположенные на периферии сети, такие как IoT-устройства, сенсоры и контроллеры. Это позволяет обрабатывать данные в реальном времени и минимизировать задержки, поскольку информация обрабатывается в месте её генерации.

Граничные вычисления особенно важны для приложений, требующих мгновенного времени отклика, таких как автономные транспортные системы, системы промышленного контроля и медицинские устройства. В этих системах задержка в передаче данных может привести к серьёзным последствиям, поэтому перенос вычислений на периферию сети становится ключевым фактором успеха [3, с. 55].

Преимуществом граничных вычислений является снижение нагрузки на центральные облачные системы и уменьшение объема передаваемых данных, что позволяет более эффективно использовать ресурсы сети и увеличить общую надёжность системы.

Технические различия между облачными, туманными и граничными вычислениями можно представить через следующие параметры:

1. Местоположение обработки данных: облачные вычисления сосредоточены в централизованных дата-центрах, туманные вычисления распределены между облаком и периферией, а граничные выполняют обработку непосредственно на устройствах IoT.
2. Задержка: минимальные задержки наблюдаются в граничных вычислениях, туманные вычисления находятся на среднем уровне, а облачные вычисления могут иметь значительные задержки при передаче данных.
3. Скорость передачи данных: граничные и туманные вычисления обеспечивают более быструю обработку и передачу данных за счёт их локализации, тогда как облачные системы зависят от пропускной способности интернета.
4. Масштабируемость: облачные системы обладают наибольшими возможностями для масштабирования, туманные и граничные системы ограничены физическими ресурсами, доступными на локальных узлах.

Сферы применения данных технологий:

1. Умные города: В городских инфраструктурах туманные и граничные вычисления позволяют эффективно управлять данными от дорожных систем, энергосетей и систем мониторинга безопасности, снижая нагрузку на центральные облака и повышая скорость реакции на изменения в среде.
2. Промышленный интернет вещей (IIoT): В производственных процессах граничные вычисления позволяют моментально обрабатывать данные от сенсоров и контроллеров, предотвращая поломки оборудования и снижая затраты на обслуживание.
3. Здравоохранение: В медицинских приложениях граничные вычисления используются для мгновенной обработки данных от пациентов, что снижает риски для их здоровья и обеспечивает быстрый доступ к критическим данным.

Облачные, туманные и граничные вычисления представляют собой три ключевые технологии, каждая из которых играет важную роль в современном цифровом мире. Они дополняют друг друга, обеспечивая распределение вычислительных ресурсов в зависимости от потребностей конкретной системы. В условиях увеличения объема данных и роста числа IoT-устройств интеграция этих технологий позволит создать более эффективные, гибкие и надёжные информационные системы, минимизируя задержки и повышая скорость обработки данных.

Список использованной литературы:

1. Черепенин В.А., Воробьев С.П. Интеграция и оптимизация систем облачных, туманных и граничных вычислений: моделирование, задержки и алгоритмы // Изв. вузов. Сев.-Кавк. регион. Техн. науки. 2024. № 3. С. 19–25. <http://dx.doi.org/10.17213/1560-3644-2024-3-19-25>.
2. Воробьев, С. П. Модель обмена системы распределенного реестра облачных, туманных и граничных вычислений / С. П. Воробьев, С. Н. Широбокова, В. А. Евсин // Информационные технологии и вычислительные системы. – 2022. – № 2. – С. 11-21. – DOI 10.14357/20718632220202. – EDN ULLLEL.
3. Осанов, В. А. Обзор решений задачи распределения ресурсов в туманных вычислениях / В. А. Осанов, И. В. Карташевский // Инфокоммуникационные технологии. – 2022. – Т. 20, № 4. – С. 49-63. – DOI 10.18469/ikt.2022.20.4.07. – EDN CWKREK.

© В.А. Черепенин, С.П. Воробьев, 2024

Атаева О.,
Туркменский государственный архитектурно-строительный институт,
г. Ашхабад

Атаева Б.,
Туркменский государственный архитектурно-строительный институт,
г. Ашхабад

Абдыева А.,
Туркменский государственный архитектурно-строительный институт,
г. Ашхабад

БУДУЩЕЕ ГУМАНИТАРНЫХ НАУК В КОНТЕКСТЕ ТЕХНОЛОГИЧЕСКИХ ТРАНСФОРМАЦИЙ

Аннотация: В статье рассматривается будущее гуманитарных наук в свете технологических трансформаций, происходящих в современном обществе. Особое внимание уделяется влиянию цифровых технологий, искусственного интеллекта и анализа данных на исследовательские методы, образование и общественное восприятие гуманитарных дисциплин. Анализируются текущие тренды и потенциальные направления развития, подчеркивается необходимость адаптации гуманитарных наук к новым реалиям и их роль в решении социальных и этических вопросов. Статья также обсуждает важность междисциплинарного подхода для обеспечения актуальности и жизнеспособности гуманитарных исследований в условиях быстрого технологического прогресса.

Ключевые слова: будущее гуманитарных наук, технологические трансформации, цифровые технологии, искусственный интеллект, анализ данных, образование, этические вопросы, междисциплинарный подход.

Введение

Ускоряющийся темп технологических изменений имеет серьезные последствия для всех академических дисциплин, включая гуманитарные. Гуманитарные науки, традиционно ориентированные на анализ человеческой культуры, литературы, истории и философии, в настоящее время сталкиваются с технологическими инновациями, которые бросают вызов традиционным методологиям и способам исследования. В этой статье рассматривается, каким образом интеграция технологий в гуманитарные исследования и образование может повлиять на будущее этих областей, предлагая понимание потенциальных путей эволюции и роста.

Влияние цифровых технологий

Определение и сфера применения

Цифровые гуманитарные науки - это междисциплинарная область, которая объединяет традиционные гуманитарные науки с цифровыми инструментами и методологиями. Она охватывает широкий спектр видов деятельности, включая оцифровку текстов и создание цифровых архивов, а также использование анализа данных и вычислительных методов в научных исследованиях. Эта область позволяет ученым по-новому работать с материалами, тем самым способствуя созданию новых интерпретаций и идей.

Расширенные исследовательские возможности

Появление цифровых инструментов изменило подход ученых-гуманитариев к проведению исследований. Например, интеллектуальный анализ текста позволяет исследователям анализировать обширные коллекции литературы или исторических документов, выявляя тенденции, темы и лингвистические закономерности, которые в противном случае могли бы остаться незамеченными при обычном внимательном чтении. Этот сдвиг позволяет ученым ставить новые вопросы и прояснять ранее неизвестные идеи, тем самым улучшая наше понимание человеческой культуры.[1]

Онлайн-архивы и ресурсы

Доступ к первоисточникам

Появление цифровых технологий сделало первоисточники более доступными, чем когда-либо прежде. Такие учреждения, как библиотеки и музеи, оцифровывают свои коллекции, тем самым делая документы, фотографии, рукописи и другие артефакты доступными онлайн. Такая демократизация доступа позволяет исследователям, студентам и широкой общественности работать с материалами, которые ранее были доступны только в физических местах.

Платформы для совместной работы

Цифровые архивы, как правило, включают функции совместной работы, которые позволяют исследователям добавлять аннотации, транскрипции и другие формы научного вклада. Такие платформы, как Цифровая публичная библиотека Америки и Европейская библиотека, облегчают обмен ресурсами между учреждениями и дисциплинами, тем самым способствуя созданию совместной научной среды.

Инновационные методы обучения

Смешанные учебные среды

Появление цифровых технологий способствовало созданию смешанных учебных сред, в которых традиционное обучение в классе сочетается с онлайн-ресурсами и мероприятиями. Такая гибкость повышает вовлеченность учащихся и позволяет применять разнообразные методы обучения, тем самым адаптируя их к различным стилям обучения.

Мультимедийный и интерактивный контент

Было продемонстрировано, что включение мультимедийного контента, в том числе видео, подкастов и интерактивных графиков, в курсы гуманитарных наук способствует повышению эффективности обучения. Эти форматы облегчают доступность и вовлечение в изучение сложных тем, позволяя студентам глубже ознакомиться с материалами.[2]

Анализ больших данных

Применение анализа больших данных в гуманитарных исследованиях становится все более распространенным, позволяя ученым выявлять закономерности и корреляции между обширными наборами данных. Например, анализ взаимодействия в социальных сетях может дать представление о преобладающих общественных настроениях в отношении культурных событий или политических движений.

Этические соображения

Конфиденциальность данных и право собственности на них

Поскольку цифровые технологии способствуют появлению новых форм исследований и сотрудничества, крайне важно учитывать этические аспекты конфиденциальности данных и владения ими. Ученые должны разбираться в вопросах, связанных с согласием, использованием персональных данных и этическими аспектами цифровой науки.

Цифровой разрыв

Хотя цифровые технологии дают множество преимуществ, они также усугубляют существующее неравенство. Доступность технологий зависит от географического положения, социально-экономического статуса и уровня образования. Крайне важно гарантировать равный доступ к цифровым ресурсам для тех, кто занимается гуманитарными исследованиями.

Искусственный интеллект в исследованиях и анализе

Появление искусственного интеллекта привело к революционным изменениям в методологиях, используемых в гуманитарных исследованиях. Искусственный интеллект (ИИ) обладает потенциалом для облегчения анализа текстов, выявления закономерностей в данных и даже создания контента. Например, алгоритмы машинного обучения могут анализировать лингвистические стили, тем самым помогая ученым, занимающимся исследованиями авторства или сравнительным литературоведением, делать выводы о текстах на основе данных.[3]

Этические соображения

Интеграция искусственного интеллекта в гуманитарные науки также порождает этические вопросы. Крайне важно уделять должное внимание вопросам, связанным с авторством, конфиденциальностью данных и последствиями алгоритмической предвзятости. Поскольку ученые-гуманитарии все активнее работают с ИИ, крайне важно, чтобы они решали возникающие этические проблемы. Важно обеспечить использование технологий таким образом, чтобы они усиливали, а не подрывали гуманистические исследования.

Большие данные в гуманитарных исследованиях

Способность собирать и анализировать большие массивы данных открывает широкие возможности для ученых-гуманитариев. Применение анализа данных позволяет исследователям

выявлять тенденции и взаимосвязи в рамках больших массивов данных, тем самым способствуя пониманию культурных явлений и изменений в обществе. Например, изучение данных социальных сетей может дать представление об общественном мнении и культурных изменениях, тем самым улучшая понимание современных проблем.

Совместные междисциплинарные исследования

Подходы, основанные на данных, способствуют сотрудничеству между различными дисциплинами, объединяя ученых-гуманитариев, специалистов по обработке данных и технологов. Такие междисциплинарные партнерства могут привести к инновационным исследовательским проектам, которые выходят за рамки традиционных границ, тем самым способствуя созданию более насыщенных материалов и более полному пониманию сложных проблем.[4]

Роль гуманитарных наук в обществе

Гуманитарные науки включают в себя ряд дисциплин, которые направлены на изучение человеческой культуры, мышления и опыта. Значимость гуманитарных наук выходит далеко за рамки академического сообщества и оказывает влияние на ряд различных аспектов жизни общества. Гуманитарные науки играют ряд ключевых ролей в современном обществе, в том числе:

Развитие критического мышления

Аналитические способности Анализ сложных текстов, исторических событий и культурных артефактов позволяет учащимся развить способность взвешенно оценивать информацию, аргументы и точки зрения. Такие способности жизненно важны не только в академической сфере, но и в более широкой общественной сфере, где способность принимать обоснованные решения имеет первостепенное значение.

Содействие открытому диалогу

Гуманитарные науки поощряют открытый диалог о различных точках зрения, тем самым создавая среду, в которой люди могут с уважением относиться к различным мнениям. Такой подход поощряет эмпатию и понимание, которые жизненно важны в плюралистическом обществе.

Этические основы

Поскольку общество сталкивается с быстрым развитием технологий и возникновением сложных социальных проблем, гуманитарные науки предоставляют ценный ресурс в виде этических рамок для оценки этих достижений. Философы, специалисты по этике и культурологи исследуют моральные последствия таких технологий, как искусственный интеллект, биотехнологии и слежка, тем самым помогая в формулировании общественного дискурса и политики.[5]

Исторический контекст

Понимание исторического контекста крайне важно для решения современных этических дилемм. Гуманитарные науки дают представление о прошлых социальных вызовах и ответных мерах, предлагая уроки, которые могут послужить основой для принятия решений в настоящее время и предотвратить повторение ошибок.

Повышение культурной осведомленности: понимание многообразия

Гуманитарные науки отмечают и анализируют культурное разнообразие, способствуя пониманию различных традиций, языков и систем верований. Это имеет особое значение в обществах, которые становятся все более мультикультурными, где осознание и оценка различных культур могут привести к большей социальной сплоченности и уменьшению конфликтов.

Сохранение культурного наследия

Ученые-гуманитарии играют жизненно важную роль в сохранении культурного наследия посредством исследований, документирования и пропаганды. Изучая литературу, искусство, историю и философию, они способствуют сохранению повествований и артефактов, которые определяют человеческий опыт, тем самым обеспечивая сохранение различных мнений и историй.[6]

Информирование при разработке политики

Ученые-гуманитарии вносят ценный вклад в обсуждение государственной политики, особенно по вопросам, связанным с образованием, культурой и этикой. Их исследования могут помочь политикам понять социальные последствия своих решений, тем самым облегчая разработку политики, отражающей тонкости человеческого поведения и культурную динамику.

Взаимодействие с сообществами

Значительное число ученых-гуманитариев напрямую взаимодействуют с сообществами, участвуя в проектах, направленных на удовлетворение местных потребностей и озабоченностей. Такое участие сообщества не только повышает тщательность научных исследований, но и иллюстрирует практическую значимость гуманитарных наук в решении реальных проблем.

Поощрение участия

Гуманитарные науки способствуют гражданской активности, воспитывая чувство ответственности и побуждая людей к участию в общественной жизни. Изучение истории, литературы и философии помогает людям лучше осознавать свои права, обязанности и важность активного участия в демократических процессах.

Пропаганда социальной справедливости

Значительное число ученых-гуманитариев уделяют внимание вопросам социальной справедливости, используя свой опыт для продвижения интересов маргинализированных сообществ. Анализируя распределение власти, историческую несправедливость и культурные традиции, они вносят свой вклад в движения, стремящиеся создать более справедливое общество.[7]

В заключение, будущее гуманитарных наук в контексте технологических преобразований характеризуется двойственностью вызовов и возможностей. Поскольку цифровые инструменты и методологии меняют научные исследования и образование, ученым-гуманитариям необходимо адаптироваться и внедрять инновации, чтобы сохранить свою актуальность. Принимая во внимание технологические достижения и критически оценивая их последствия, гуманитарные науки могут продолжать играть жизненно важную роль в понимании сложностей человеческого опыта. Чтобы обеспечить дальнейшую жизнеспособность гуманитарных наук во все более цифровом мире, важно уделять приоритетное внимание междисциплинарному сотрудничеству и этическим соображениям. Это будет способствовать более глубокому пониманию культуры, общества и условий жизни человека.

Список использованной литературы:

1. Захарова А. И. Гуманитарные науки в эпоху цифровизации: вызовы и перспективы. Журнал гуманитарных исследований. — 2023.
2. Петрова Н. В. Искусственный интеллект и его влияние на гуманитарные дисциплины. Вестник науки и технологий. — 2024.
3. Смирнова Е. А. Технологические трансформации в образовании: новые подходы к изучению гуманитарных наук. Образование и общество. — 2023.
4. Кузнецова Л. Н. Междисциплинарные исследования в гуманитарных науках: роль технологий. Культурология и искусство. — 2024.
5. Николаев С. Р. Этика и гуманитарные науки в условиях цифровых изменений. Этика и культура. — 2023.
6. Морозов Д. П. Будущее гуманитарных наук: адаптация к вызовам цифровой эпохи. Научные исследования и инновации. — 2023.
7. Федорова Т. А. Данные и гуманитарные науки: новые методы исследования. Журнал цифровых гуманитарных исследований. — 2024.

© О. Атаева, Б. Атаева, А. Абдыева, 2024

УДК 398.91

Баймырадова Б.,
преподаватель Туркменский государственный педагогический институт им. С. Сейди,
г. Туркменабат, Туркменистан

NUMERALS USED IN PROVERBS AND SAYINGS

Annotation: The article is based on a research of the functions of proverbs in social interaction. We learned numerals which are used in proverbs and sayings in Turkmen and English languages.

Keywords: numerals, proverbs, sayings, language learning.

The book is the main wealth of humanity. It is a source of knowledge that embodies communication. A home without books is like a body without a heart. Culture is the foundation of human life, a precious asset that connects eras and generations. The nations of the world are unique in this precious treasure, reminiscent of an invisible, endless ocean unites, unites mankind, both past and present at the same time serves as a spiritual bridge connecting the future. It was the cradle of cultural developments and great changes. Our country's great contributions clearly show the special place of the Turkmen people in the cultural development of the world.

Academician Matti Kuusi's characterization of proverbs as signs of situations and emotional loadings was a starting point for the writer to collect material of proverbs in their social contexts [3, p. 76]. The multicultural corpus consists of context examples borrowed from other scholars around the world, from Finnish folklore archives and fiction, from everyday situations and the media. The use of proverbs or proverb-like sayings deals with questions concerning the same themes as in folk narrative research in general: selective memory, reconstruction of experiences, explaining and reasoning about the past, giving instructions and warnings for the future, encouraging or amusing each other, etc. The speech where proverbs are used and its mode of rationality differ from logical and scientific argumentation. The point is in the narrative strength of proverbs in social contexts. Proverbs are multifunctional and flexible instruments of everyday reasoning, although they may maintain solidified attitudes or traditional modes of thought of a certain culture.

Proverbs, by stating basic principles of folk wisdom and conduct, have become an essential and enduring part of daily speech in all societies. Very often the precepts of one culture are precepts of another, for they are an outgrowth of common experiences. Each language has its own proverbs. The phrasing is unique and contributes to the color of the language. But whatever the phraseological turns, many proverbs convey similar meanings in different forms. For example, Turkmen proverb "*ýedi ölçäp bir kes*" in English it has similar meaning with the proverbs such as "*two heads are better than one*", "*four eyes see more than two*" and "*Second thoughts are best*".

Proverbs are relatively easy for nonnative speakers to learn and use. Once the concept of the proverb is understood, students can often relate it to similar concepts, in their own languages – whereas correct, natural usage of idioms requires more practice and a better "feel" for the language.

A proverb is a traditional saying which offers advice or presents a moral in a short and pithy manner. Paradoxically, many phrases which are called 'proverbial' are not proverbs as we now understand the term. We might for instance refer to 'the proverbial fly on the wall' or say that something is 'as dead as the proverbial dodo', although neither of these phrases alludes to a proverb. The confusion dates from before the eighteenth century, when the term 'proverb' also covered metaphorical phrases, similes, and descriptive epithets, and was used far more loosely than it is today. Nowadays we would normally expect a proverb to be cast in the form of a sentence. Proverbs fall readily into three main categories. Those of the first type take the form of abstract statements expressing general truths, such as *Absence makes the heart grow fonder* and *Nature abhors a vacuum*. Proverbs of the second type, which include many of the more colourful examples, use specific observations from everyday experience to make a point which is general; for instance, *You can take a horse to water, but you can't make him drink* and *Don't put all your eggs in one basket*. The third type of proverb comprises sayings from particular areas of traditional wisdom and folklore. In this category are found, for example, the health proverbs *After dinner rest a while, after supper walk a mile* and *Feed a cold and starve a fever*. These are frequently classical maxims rendered into the vernacular. In addition, there are traditional country proverbs which relate to husbandry, the seasons, and the weather, such as *Red sky at night, shepherd's delight; red sky in the morning, shepherd's warning* and *When the wind is in the east, 'tis neither good for man nor beast*.

Proverbs continue – as the early collectors never tired of stating – to provide the sauce to relish the meat of ordinary speech [2, p. 8].

Barmagy "başga" diýme, bilegi - bir,

Ili "başga" diýme, dilegi bir.

Batyr bir öler, gorkak - müň.

Dostuň müň bolsa-da az, duşmanyň bir bolsa-da köp.

Müň işçiden bir başçy.

Müň nesihatdan bir serenjam.

Müň ýyldyzyň şöhesi bir Aýyňkyça bolmaz.

Myhman birinji gün - gyzyl, ikinji gün - kümüş, üçün-ji gün - mis.

Myhmanyň öňünde aş goý, iki elini boş goý.

Namarda bir iş müň oý getirer.

Oda gelen aýalyň otuz agyz sözi bar.

Ýaryndan aýrylan ýedi ýyl aglar, ýurdundan aýrylan – ölinçä.

Ýüz namart bir merdiň ýerini tutmaz.

Adam bir ýaşar, edebi - iki.

Adamyň iki gözi terezi.

Agyly biriň maly bir, antly dostuň jany bir.

Agyz - bir, gulak - iki, bir sözläp, diňle iki.

Agyz bir bolsa, göwün jem bolar.
 Altmyşda - agta, ýetmişde - nogta.
 Arkalaşyk iki başdan, biri daşdan, biri içden.
 Başa bela iki barmak dilden geler.
 Bidöwletniň iki gezimi bar, biri ekin-dikinde, bireni ýygym-düýrümde.
 Bir adamyň gözi ýaman, bir adamyň - sözi.
 Bir agaçada gül-de biter, tiken-de.
 Bir aýy doýurmak – haj.
 Bir akmagyň guýa atan daşyny on derwüş çykaryp bilmez.
 Bir aýal kendirigini ite aldyrar, kyrkysy akyl berer.
 Bir – dogan dözmez, birde – dogran.
 Bir obadan däl ýaly, ýaban galan mal ýaly.
 Bir ogul bar, atasy bilen bir zatdyr, Bir ogul bar, atasyndan zyýatdyr.
 Bir samsyk baş akyllyň agzyny alardar.
 Bir sözle, iki diňle.
 Bir tutam ýetmese, güýjünden gör.
 Bir ýagşylyk müň belany gaýtarar.
 Bir ýamanyň zelesi, müň ýagşa deger.
 Bir zadyň guldandan tutduňmy, güýjüm ýok diýme.
 Bir zerräniň gadryny bilmedik, müň zerräniň gadryny bilmez.
 Bir zuwala aş bişirdim, myhmany atdan düşürdim.
 Biri işlär, dokuzy dişlär.
 Bolsa baş, bolmasa ýigrimi baş.
 Boýy bir garyş, dili iki garyş.
 Çaga çalyň bir elini baglar, çamanyň - iki elini.
 Daýym, ýedi ýerinden gaýym.
 Degimsiz degim degse, ýylda geçisini iki gyrkar [4, p. 38-41].

It takes two to tango (when two people work as a team, they are both responsible for the team's successes and failures).

Two heads are better than one (two people working together can solve a problem quicker and better than a person working alone).

Two's company, but three's a crowd (couples often enjoy their privacy and dislike having a third person around).

Put all your eggs in one basket (don't risk losing everything at once).

The first step is always the hardest (the most difficult part of accomplishing something is getting started).

Proverbs are defined in various ways by different groups of researchers. One group of experts take a structural approach and describes proverbs as propositional statements including at least a topic and a comment. Others approach them from ethnographic and (super) cultural perspectives and state that proverbs are typically spoken, conversational forms whose sources are not known and which usually have a didactic function. Still, others prefer to follow an empirical approach, which helps them to derive and modify their definitions.

The findings reveal a number of problems related to the frequency and currency of the included proverbs, and to the adequacy of the presentation of the proverbs in the examined coursebooks to help students develop their communicative competence.

Literature:

1. Jennifer Speake. The Oxford Dictionary of Proverbs. Oxford University Press, 2007.
2. Mieder W. Proverbs: A handbook. Westport, CT: Greenwood Press, 2004.
3. Outi Lauhakangas. Use of proverbs and narrative thought. Folklore Electronic Journal of Folklore. January, 2007.
4. Paýhas çeşmesi. Aşgabat, TDNG, 2016.

Гулова О.,
Туркменский государственный архитектурно-строительный институт,
г. Ашхабад

Бердиев К.,
Туркменский государственный архитектурно-строительный институт,
г. Ашхабад

НАУКА О ДАННЫХ И ЕЕ ВЛИЯНИЕ НА ГУМАНИТАРНЫЕ ДИСЦИПЛИНЫ

Аннотация: Наука о данных становится все более значимым инструментом в гуманитарных дисциплинах, предоставляя новые методы анализа и интерпретации культурных явлений. В данной статье рассматривается влияние науки о данных на гуманитарные исследования, включая литературу, историю и культурные науки. Обсуждаются примеры применения таких технологий, как текстовый анализ, визуализация данных и цифровая гуманитаристика, которые открывают новые возможности для исследований и способствуют более глубокому пониманию человеческой культуры. В статье также поднимаются вопросы этики и методологии, связанные с использованием данных в гуманитарных науках.

Ключевые слова: Наука о данных, гуманитарные дисциплины, текстовый анализ, цифровая гуманитаристика, визуализация данных, литература, история, культурные исследования.

Введение

Развитие науки о данных, междисциплинарной области, объединяющей статистику, компьютерные науки и знания, относящиеся к конкретной предметной области, изменило подход исследователей к решению вопросов как в естественных, так и в социальных науках. Однако ее влияние распространяется не только на традиционные научные области, но и на гуманитарные. Используя большие массивы данных и сложные аналитические инструменты, ученые-гуманитарии могут выявлять закономерности, тенденции и идеи, которые ранее были недоступны. В этой статье рассматривается, каким образом наука о данных влияет на направление гуманитарных исследований, и какие последствия это имеет для будущего этих дисциплин. [1]

Использование подходов, основанных на данных, в литературоведении

Внедрение науки о данных в литературоведение способствовало поиску новых путей анализа, интерпретации и понимания текстового материала. Использование методологий, основанных на данных, позволяет ученым проводить обширные исследования литературы, которые ранее были непрактичными или невозможными. В следующем разделе описываются основные способы, с помощью которых методологии, основанные на данных, преобразуют литературоведческие исследования.

Интеллектуальный анализ текста и обработка естественного языка

Методы анализа текста в области литературоведения это может повлечь за собой анализ сотен или тысяч текстов с целью выявления общих тем, мотивов и стилистических элементов. Такие методы, как лексемизация, стемминг и лемматизация, помогают исследователям разбивать текст на анализируемые компоненты, тем самым облегчая изучение лингвистических тенденций в разных жанрах или периодах.

Обработка естественного языка

Методы обработки естественного языка позволяют ученым проводить сложный анализ использования языка в литературе. Например, анализ эмоционального состояния позволяет количественно оценить эмоциональную окраску текстов, что облегчает отслеживание изменений в настроениях у разных произведений или авторов. Это может быть особенно полезно при изучении того, как социальные условия формируют эмоциональный ландшафт литературы. [2]

Цифровой литературный анализ

Тематическое моделирование

Алгоритмы тематического моделирования, такие как Latent Dirichlet Allocation (LDA), позволяют исследователям выявлять скрытые темы в корпусе текстов. Группируя документы на основе общих тем, ученые могут исследовать эволюцию тем с течением времени или различия между авторами. Например, тематическое моделирование может проиллюстрировать, каким образом темы,

связанные с идентичностью или конфликтом, проявляются по-разному в произведениях, созданных представителями различных литературных течений.

Стилометрия

Стилометрия - это статистический анализ литературного стиля, который фокусируется на таких аспектах, как частота встречаемости слов, длина предложения и синтаксические закономерности. Применение стилометрических методов позволяет исследователям выявлять стилистические особенности отдельных авторов или отслеживать изменения в стиле автора на протяжении его карьеры. Это имеет значение для изучения авторства, способствуя более информированным дискуссиям об атрибуции и влиянии.

Визуализация литературных данных

Инструменты визуализации данных, такие как Tableau, Gephi и 3D, позволяют ученым создавать визуальные представления литературных данных, включая сети персонажей, тематические карты или временные рамки литературных движений. Такая визуализация также может выявить связи и закономерности, которые в противном случае могли бы остаться незамеченными при традиционном анализе текста.[3]

Интерактивные интерфейсы

Результатом некоторых проектов является создание интерактивных платформ, которые позволяют пользователям взаимодействовать с литературными данными в динамичной манере. Например, интерактивная карта может иллюстрировать географическое распространение определенного литературного течения, тем самым позволяя пользователям исследовать взаимосвязь между местоположением и литературной продукцией.

Тематические исследования в литературоведении на основе данных

Проект "Культуромика"

Инициатива "Культуромика", возглавляемая исследователями из Гарвардского университета, использует широкомасштабный анализ текстов для изучения культурных тенденций с течением времени. Анализируя обширный массив оцифрованных книг, исследователи могут отслеживать частоту употребления слов и фраз, тем самым выявляя изменения в культурной направленности и общественных ценностях. Этот проект иллюстрирует эффективность науки о данных в выявлении долгосрочных тенденций в литературе и культуре.

Викторианская сеть

Викторианский веб - это цифровой ресурс, который объединяет анализ текста, визуализацию и контекстуальную информацию о викторианской эпохе. Таким образом, ученые могут анализировать тексты этого периода в сочетании с визуализацией социальных, политических и экономических данных, создавая тем самым богатый контекст для литературного анализа. Этот междисциплинарный подход демонстрирует, как наука о данных может способствовать более глубокому пониманию конкретных литературных течений.[4]

Качество и отбор данных

Одной из серьезных проблем в литературоведческих исследованиях, основанных на данных, является качество и репрезентативность используемых наборов данных. Отбор текстов может оказать существенное влияние на полученные результаты, поэтому важно тщательно отбирать и учитывать предубеждения в доступной литературе.

Интерпретация результатов

Хотя подходы, основанные на данных, могут выявить закономерности и тенденции, для интерпретации этих результатов требуется глубокое понимание литературной теории и контекста. Исследователи обязаны соблюдать баланс между количественным анализом и качественным пониманием, чтобы обеспечить всестороннее понимание изучаемых текстов.

Исторический анализ и большие данные

Визуализация исторических данных

Использование методов визуализации данных стало фундаментальным аспектом исторических исследований, позволяя представлять сложные данные в удобном для понимания формате. Использование программного обеспечения, такого как Tableau и Gephi, позволяет историкам создавать визуальные представления об исторических событиях, взаимосвязях и тенденциях. В качестве иллюстрации, проект "История мира в 100 объектах" использует визуализацию данных, чтобы рассказать об истории артефактов из Британского музея, помещая их в контекст более широких исторических повествований.[5]

История вычислений

Вычислительные методы облегчают анализ больших массивов данных, таких как записи переписи населения или архивные материалы, позволяя выявлять закономерности с течением времени. Такие инициативы, как проект "Оцифрованные исторические газеты", позволяют исследователям изучать репрезентацию СМИ и публичного дискурса, тем самым проливая свет на социальные установки и культурные сдвиги.

Культурологические исследования и данные социальных сетей.

Анализ тенденций в социальных сетях Исследователи используют анализ настроений и сетевой анализ, чтобы понять распространение и эволюцию культурных явлений в цифровом пространстве. Например, изучение данных Twitter может прояснить реакцию общественности на политические события, социальные движения и культурные преобразования, тем самым предоставляя бесценную информацию о современном общественном порядке.[6]

Цифровая этнография

Цифровая этнография, подход, основанный на науке о данных, позволяет исследователям изучать онлайн-сообщества и культуры. Анализируя пользовательский контент, взаимодействия и сети, ученые могут глубже понять идентичность, сообщество и культурные практики в эпоху цифровых технологий.

Этические соображения в науке о данных и гуманитарных науках

Конфиденциальность данных и согласие

Интеграция науки о данных в гуманитарные исследования порождает серьезные этические проблемы, связанные с конфиденциальностью данных и их согласием. Ученые обязаны разбираться в сложностях использования персональных данных, следя за тем, чтобы их исследования соответствовали соответствующим этическим принципам и уважали права вовлеченных лиц. Крайне важно обеспечить прозрачность сбора и анализа данных для поддержания общественного доверия.

Междисциплинарное сотрудничество

Поскольку наука о данных все больше переплетается с гуманитарными науками, развитие междисциплинарного сотрудничества приобретает первостепенное значение. Крайне важно, чтобы ученые из обеих областей сотрудничали в решении этических вопросов, разработке передовых практик и обеспечении того, чтобы методологии, основанные на данных, дополняли, а не препятствовали гуманистическим исследованиям.[7]

В заключение, применение науки о данных способно преобразить область гуманитарных исследований, предоставив новые инструменты и методологии, которые могут быть использованы для получения более глубокого представления о человеческой культуре и обществе. Применяя подход, основанный на данных, ученые-гуманитарии могут совершенствовать свои исследования, расширять свои перспективы и по-новому подходить к решению современных проблем. Поскольку эта область продолжает развиваться, крайне важно учитывать этические аспекты и развивать сотрудничество между специалистами по обработке данных и гуманитарными науками, чтобы обеспечить ответственную и эффективную интеграцию этих областей. Будущее гуманитарных исследований связано не просто с использованием данных; скорее, речь идет о понимании повествований и значений, которые возникают на основе этих данных, тем самым расширяя наши коллективные знания и человеческий опыт.

Список использованной литературы:

1. Григорьева Т. С. Наука о данных и гуманитарные исследования: новые горизонты. Вестник гуманитарных наук. — 2023.
2. Смирнов Д. П. Цифровая гуманитаристика: подходы и методы. Журнал цифровых технологий в гуманитарных науках. — 2022.
3. Петрова Е. В. Текстовый анализ в литературоведении: возможности и вызовы. Литературные исследования. — 2023.
4. Кузнецова Л. Н. Визуализация данных в исторических исследованиях: примеры применения. Исторический журнал. — 2024.
5. Федоров С. Р. Этические аспекты науки о данных в гуманитарных науках. Этика и современное общество. — 2023.
6. Николаева Т. А. Большие данные и их влияние на культурные исследования. Культурология и общество. — 2023.
7. Морозов В. С. Методы анализа данных в социологии: новые подходы. Социологические исследования. — 2024.

© О. Гулова, К. Бердиев, 2024

Гуртниязов М.,
Туркменский государственный архитектурно-строительный институт,
г. Ашхабад

Мырадова С.,
Туркменский государственный архитектурно-строительный институт,
г. Ашхабад

Алламырадов С.,
Туркменский государственный архитектурно-строительный институт,
г. Ашхабад

УСТОЙЧИВОЕ РАЗВИТИЕ: РОЛЬ ГУМАНИТАРНЫХ НАУК В ЭКОЛОГИЧЕСКИХ ТЕХНОЛОГИЯХ

Аннотация: Устойчивое развитие становится важной парадигмой в решении современных экологических проблем. В данной статье рассматривается роль гуманитарных наук в формировании экологических технологий. Исследуются этические аспекты, культурные контексты и социальные ответственности, которые способствуют созданию более целостного подхода к устойчивости. Подчеркивается, что интеграция гуманитарных знаний с техническими разработками позволяет обеспечить более глубокое понимание воздействия технологий на общество и окружающую среду.

Ключевые слова: устойчивое развитие, гуманитарные науки, экологические технологии, этика, культурные контексты, социальная ответственность, междисциплинарное сотрудничество.

Введение

Концепция устойчивого развития, как она определена Комиссией Брундтланд, подчеркивает важность удовлетворения потребностей настоящего без ущерба для способности будущих поколений удовлетворять свои собственные потребности. Хотя технологические инновации являются важнейшим аспектом решения экологических проблем, включение гуманитарных наук в этот дискурс не менее важно. Гуманитарные дисциплины, включая философию, социологию, историю и культурологию, дают бесценную информацию, которая может стать основой для этических рамок и культурных контекстов, в которых разрабатываются и внедряются экологические технологии.

Роль гуманитарных наук в экологических технологиях

Включение гуманитарных наук в экологические технологии имеет первостепенное значение для разработки устойчивых решений современных экологических проблем. Это пересечение способствует более глубокому пониманию того, каким образом технологии взаимодействуют с человеческим поведением, культурой и этикой. В следующем разделе будут представлены несколько ключевых аспектов, которые иллюстрируют важность гуманитарных наук в экологических технологиях.

Этические основы:

Философия морали: Гуманитарные науки способствуют критическому анализу этических последствий экологических технологий. Споры о нравственности технологических вмешательств помогают сформировать дискуссии о распределении ресурсов, сохранении окружающей среды и экологической справедливости.[1]

Экологическая справедливость: ученые-гуманитарии рассматривают вопросы равенства и справедливости, уделяя особое внимание важности обеспечения справедливого распределения экологических выгод и бремени между различными социальными группами. Этот подход способствует вовлечению маргинализированных сообществ в процессы принятия решений.

Культурная чуткость и знание местных особенностей являются важными факторами в любой области обучения.

Практика, учитывающая культурные особенности Для достижения успеха крайне важно понять культурные условия, в которых внедряются экологические технологии. Гуманитарные науки дают представление о местных традициях, ценностях и практиках, которые могут быть использованы при разработке и внедрении технологий, тем самым повышая их приемлемость и эффективность.

Термин "знания коренных народов" используется для описания совокупности знаний и практик, характерных для определенной культуры или общества. Интеграция систем знаний коренных народов и местного населения в практику управления окружающей средой является эффективной стратегией содействия устойчивому развитию. Работа ученых-гуманитариев направлена на документирование и сохранение этих практик с целью их интеграции с современными технологическими подходами.

Коммуникация и построение повествования:

Представители гуманитарных наук умеют использовать сторителлинг как средство коммуникации. Представители гуманитарных наук особенно хорошо владеют искусством сторителлинга, которое является бесценным инструментом для эффективного решения сложных экологических проблем. Использование убедительных материалов может способствовать взаимодействию с различными аудиториями, тем самым повышая значимость вопросов устойчивого развития и мотивируя к действию.[2]

Сфера публичного обсуждения: Эффективные коммуникационные стратегии, разработанные на основе гуманитарных исследований, могут повлиять на восприятие общественностью экологических технологий. Это способствует повышению осведомленности, углублению понимания и активизации сообществ в отношении инициатив в области устойчивого развития.

Междисциплинарное сотрудничество является ключевым аспектом этой области исследований.

Объединение дисциплин: Интеграция гуманитарных и технических дисциплин способствует разработке инновационных решений экологических проблем. Интеграция различных точек зрения в рамках междисциплинарных команд позволяет изучать как научные, так и социальные аспекты устойчивого развития.

Синергия научных исследований: сочетание результатов исследований в области экологии, социологии, этики и культурологии в совместных исследовательских инициативах способствует более комплексному подходу к устойчивому развитию. Например, исследовательские инициативы могут учитывать не только технические аспекты использования возобновляемых источников энергии, но и социальные последствия их внедрения.

Цель программы обучения и наращивания потенциала состоит в том, чтобы предоставить участникам знания и навыки, необходимые для эффективного выполнения ими своих функций.

Разработка образовательных программ и учебных планов. Интеграция гуманитарных наук в экологическое образование дает студентам возможность критически мыслить об этических, культурных и социальных аспектах устойчивого развития. Это междисциплинарное обучение дает будущим лидерам необходимые навыки для решения сложных экологических проблем.[3]

Экологическая грамотность: Программы, которые продвигают экологическую грамотность через призму гуманитарных наук, побуждают людей к рефлексивному мышлению о своих взаимоотношениях с окружающей средой. Такой подход развивает чувство ответственности и рационального управления, которые жизненно важны для внедрения устойчивых практик.

Разработка политики:

Принятие обоснованных решений: Гуманитарные исследования могут помочь в разработке политики, предоставляя контекст и понимание общественных ценностей, убеждений и исторических перспектив, что способствует принятию более обоснованных решений. Это гарантирует, что итоговая политика будет не только научно обоснованной, но и культурно значимой и этически обоснованной.

Взаимодействие с заинтересованными сторонами: Гуманитарные науки уделяют большое внимание необходимости взаимодействия с заинтересованными сторонами на протяжении всего процесса разработки политики. Этот совместный подход облегчает определение общих целей и поощряет участие различных членов сообщества.

Область социальных и поведенческих исследований предлагает уникальный взгляд на поведение человека, предоставляя информацию, которая может стать основой для разработки политики и процессов принятия решений.[4]

Понимание человеческого поведения: Гуманитарные дисциплины, включая психологию и социологию, дают представление о поведении человека и процессах принятия решений. Для продвижения устойчивых практик крайне важно получить представление о том, как люди воспринимают экологические технологии и взаимодействуют с ними.

Стратегии изменения поведения: Результаты исследований, проведенных в области гуманитарных наук, могут послужить основой для разработки стратегий, направленных на

стимулирование изменения поведения. Такие стратегии должны учитывать культурные и социальные факторы, которые влияют на выбор людьми технологий и устойчивого развития.

Культурный контекст является важнейшим аспектом любого исследования международных отношений.

Всестороннее понимание местной культуры и истории имеет важное значение для успешного внедрения экологических технологий. Понимание гуманитарных наук может способствовать восприятию и внедрению технологий различными сообществами, тем самым повышая их приемлемость и эффективность.

Внедрение подходов, учитывающих культурные особенности, может способствовать развитию более устойчивых практик, учитывающих местные знания и традиции, тем самым способствуя вовлечению сообщества в экологические инициативы.[5]

Роль повествований и коммуникации в экологическом образовании и повышении осведомленности является решающей.

Представители гуманитарных наук особенно искусны в рассказывании историй, что является бесценным инструментом повышения осведомленности и активизации действий по решению экологических проблем. Внедрение эффективных коммуникационных стратегий, которые находят отклик у различных аудиторий, может способствовать вовлечению общественности в усилия по обеспечению устойчивого развития.

Представляя экологические проблемы в увлекательной и убедительной форме, гуманитарные науки могут мотивировать отдельных людей и сообщества к внедрению устойчивых практик и технологий.

Междисциплинарное сотрудничество является ключевым аспектом этого подхода.

Интеграция гуманитарных наук с науками об окружающей среде способствует междисциплинарному сотрудничеству, способствуя тем самым разработке более комплексных решений. Совместное осуществление проектов может способствовать решению технических, социальных и этических проблем, связанных с окружающей средой, и, таким образом, достижению инновационных результатов.

Объединение ученых-гуманитариев и политиков в рамках совместных исследовательских инициатив позволяет разрабатывать комплексные стратегии устойчивого развития, которые учитывают как технологическую осуществимость, так и влияние на общество.[6]

Целью этой инициативы является расширение образовательных и просветительских программ.

Включение гуманитарных дисциплин в учебные планы по экологическим наукам в рамках образовательных программ может способствовать получению учащимися более полного представления об устойчивом развитии. Этот междисциплинарный подход способствует развитию критического мышления и этических соображений, вооружая будущих лидеров навыками решения сложных экологических проблем.

Инициативы, направленные на повышение экологической грамотности через призму гуманитарных наук, побуждают людей задуматься о своих взаимоотношениях с природой, тем самым укрепляя чувство экологической ответственности.

На рассмотрение предлагаются следующие тематические исследования:

Культурное наследие и охрана окружающей среды:

Интеграция местных культурных традиций с природоохранными мероприятиями продемонстрировала, что уважение традиционных знаний может привести к более эффективному управлению окружающей средой. Например, практика местного лесопользования на протяжении веков продемонстрировала устойчивость и может служить основой для современных экологических подходов.

Экологические инициативы на уровне общин

Программы, вовлекающие местные сообщества в разработку и внедрение экологических технологий, такие как проекты в области возобновляемых источников энергии, могут извлечь пользу из знаний, почерпнутых из гуманитарных наук, которые делают упор на управление на основе широкого участия и уважения местных обычаев.[7]

В заключение, несомненно, что роль гуманитарных наук в области экологических технологий необходима для достижения устойчивого развития. Учет этических соображений, культурного контекста, эффективная коммуникация и междисциплинарное сотрудничество позволяют гуманитарным наукам расширять наше понимание устойчивого развития. В свете беспрецедентных экологических проблем, с которыми мы сталкиваемся в настоящее время, крайне важно, чтобы мы

приняли целостный подход, объединяющий технические и гуманистические аспекты, для обеспечения устойчивого будущего.

Список использованной литературы:

1. Кузнецова Л. Н. Гуманитарные науки и экология: интеграция для устойчивого развития. Вестник экологических исследований. — 2023.
2. Иванов С. П. Этика технологий: роль гуманитарных исследований в экологии. Журнал устойчивого развития. — 2022.
3. Петрова А. В. Культурные аспекты экологических технологий. Экология и общество. — 2023.
4. Смирнов И. В. Влияние гуманитарных наук на политику устойчивого развития. Научные труды по экологии. — 2024.
5. Лебедев С. П. Образование для устойчивого развития: междисциплинарный подход. Журнал экологической педагогики. — 2023.
6. Николаева Т. С. Коммуникация и экология: нарративы для устойчивого будущего. Социология окружающей среды. — 2022.
7. Алламырадов С. А. Инновации в экологии: гуманитарные науки как катализатор изменений. Журнал устойчивых технологий. — 2024.

© М. Гуртнязов, С. Мырадова, С. Алламырадов, 2024

УДК 3

Замилова А.Р., Гатауллина И.А.,
Казанский национальный исследовательский технический университет им. А.Н. Туполева – КАИ,
г. Казань

ИДЕНТИЧНОСТЬ В УСЛОВИЯХ ИНФОРМАЦИОННОГО «ШУМА»: ПОСТАНОВКА ПРОБЛЕМЫ

Аннотация: Рассматривается вопрос влияния информационного «шума» на процесс формирования идентичности молодого человека; определены факторы наибольшего воздействия на него в условиях информационного потока; на основе результатов опроса сформулированы рекомендации, способствующие сохранению неповторимости личности.

Ключевые слова: информационный «шум», сетевое общество, идентичность, личность, образование.

С тех пор, как человечество вступило в эпоху цифровой революции, информационный «шум» стал неотъемлемой частью жизни людей. Под информационным «шумом» понимается избыточность, противоречивость и недостоверность информации, которая поступает из различных источников: телевидения, интернета, социальных сетей, радио и прочих средств массовой информации. Сетевое общество стало новой реальностью, в которой постоянно возникают и множатся проблемы, влияющие на самоидентификацию молодого человека. Идентичность – это совокупность уникальных черт личности, которая постоянно изменяется под влиянием различных факторов. Наиболее значимыми сегодня являются следующие. Это консьюмеризация, т.е. проникновение потребительства и потребительской психологии во все сферы общественной жизни. Фактор глокализации означает противоречивое единство глобального контекста и локальных ориентиров в окружающей личность социальной реальности. Превращение информации в ключевой источник общественного развития обусловило появление информатизации как явления, при котором происходит стремительное возрастание значения производства и обмена информацией в повседневности человека. Наконец, фактор сетевизации подразумевает ежечасную вовлеченность людей в сетевые социальные взаимодействия, способствует приобретению социальными институтами сетевого характера [1, с. 77]. «Именно сети составляют новую социальную морфологию наших сообществ, а распространение сетевой логики в значительной мере сказывается на ходе и результате процессов, связанных с производством, повседневной жизнью, культурой и властью» [2]. Механизм сетевой коммуникации позволяет конструировать и управлять своими идентичностями в публичном онлайн-пространстве новому «цифровому поколению», которое ориентировано на тотальную креативность, инновационность,

включенность в поисковую деятельность и многозадачность. Гибкая структура сетевых взаимодействий порождает такого же гибкого децентрализованного субъекта, обладающего разными «перманентно обретаемыми» идентичностями [3].

Цель исследования – выявить влияние информационного «шума» на идентичность в условиях непрерывного потока информации и постоянно меняющихся социальных ролей современного молодого человека.

Поставленная проблема – предмет изучения как российских, так и зарубежных ученых. Так, Р. Добелли рассматривает влияние социальных сетей на мировоззрение, поднимает вопрос информационного перегруза и даёт советы, как можно избавиться от негативного влияния информационного шума [4]. Л.С.Храмова анализирует вопрос персональной идентичности в эпоху новой коммуникативной реальности, организации информационной среды и ее влияния на формирование образа мира у человека [5]. Л.М. Дробижева исследует содержание идентификации граждан России, проследив изменения в этом процессе в 1990-е и 2000-е годы [6]. В.Е. Морозов обратил внимание на проблему взаимосвязи «внутреннего» по своей природе процесса формирования национальной идентичности и наиболее актуальных вопросов современной мировой политики [7]. Задачей настоящего исследования является: выявление черт информационного «шума», которые имеют сильное воздействие на формирование идентичности молодого человека.

Представляется, что сложность получения достоверной информации – одна из центральных проблем современности. Можно сказать, что человечество сегодня переживает этап осуществления научного прогноза У. Эко, который еще в 1998 году, оценивая цивилизационные изменения в результате информационной революции, полагал, что в ближайшем будущем общество разделится на две группы: тех, кто потребляет медийные продукты в виде «готовых» образов и суждений о мире без критического осмысления получаемой информации, и тех, кто способен конструировать реальность посредством новых технологий [8]. Коммуникативная власть многообразных сообществ, сетей и индивидов вытесняет доминирующую власть государств и их правительств, предлагая свой рефлексивный инструментарий на установление границ идентичности, на самостоятельный выбор публичного пространства [3, с. 690]. Однако эти новые возможности не столь безобидны: в них существует угроза манипулирования общественным сознанием, усиления маргинальных групп с экстремистским характером деятельности, а также распространения ложной информации, подрывающей веру в ее открытость и достоверность.

Объектом информационного «шума» и полем особого внимания сегодня стала история. Являясь значимым инструментом формирования идентичности человека, независимо от его веры, национальности или расы, история помогает людям осознать свои корни, традиции и культурные особенности, создавая уникальный контекст для их существования в форме коллективной памяти и ценностей. Именно потому, что история служит не только источником знаний, но и мощным инструментом для объединения людей вокруг общих идеалов и целей, манипуляции с ней наиболее опасны. Ведь именно через изучение истории общество понимает свою идентичность, стремясь ответить на вопрос «Кто мы и откуда?».

Формирование стереотипов, основанных на недостоверной информации, – негативная черта сетевой социальности. Распространение в интернете различных конспирологических теорий оказывает влияние на формирование убеждений. В частности, теории о заговоре нового мирового порядка или о секретных организациях, манипулирующих событиями, очень популярны в молодежной среде. Стереотип о "вражеском агенте", когда в США и других странах Запада проводились массовые кампании по выявлению и преследованию предполагаемых врагов – "красных" элементов в обществе – яркий пример из истории Холодной войны. Идеологические штампы укреплялись с помощью агитационных материалов и пропаганды, в результате чего у людей формировались однобокие представления не только о внешних угрозах, но и о культуре, обществе, политике, религии и других аспектах жизни. Как точно замечает О.Ю. Малинова, «Прошлое служит «строительным материалом» для конструирования разных типов социальных идентичностей, однако особое значение оно имеет для воображения наций» [9, с. 5].

Ложные представления о прошлом могут негативно отразиться на самооценке и самоидентификации личности. Искаженная картина прошлого порождает проблему рассогласованности в восприятии истории. Ее преодоление в новых условиях стало вызовом, требующим своего решения через необходимость сохранения исторической правды для здорового формирования идентичности в обществе. Сегодня противодействие фальсификации истории в ущерб интересам страны – приоритет практической политики. На это был направлен Указ Президента

Российской Федерации от 15 мая 2009 г., в котором подчеркивается важность формирования у молодежи уважительного отношения к истории страны и защиты общества от деструктивного информационного воздействия [10]. Обновленная стратегия Российской Федерации на период до 2025 года выстроена на основе обращения к историческому опыту межнациональных отношений, а пункт 211 прямо говорит о предупреждении попыток фальсификации истории России как об одном из основных направлений государственной национальной политики РФ [11]. Также Указом Президента России от 8 мая 2024 года утверждены Основы политики в области исторического просвещения. Документ направлен на формирование гражданской идентичности, разработку единой методологии преподавания, активное участие музеев и библиотек в образовании, создание цифровой платформы для доступа к учебным материалам и противодействие фальсификации истории. Цель — повысить качество исторического образования и сохранить историческую память в обществе [12]. Инициатива создания единой линейки учебников истории России для средней школы, с которой в начале 2013 года выступил президент страны В. В. Путин, также отвечает поставленной цели. 7 августа 2023 года на конференции ТАСС В. Мединским был представлен новый единый государственный учебник по всемирной истории и истории России для 10–11 классов [13].

1 апреля 2024 года мы провели онлайн опрос на платформе Google Forms среди студентов 1 и 2 курсов Казанского национального исследовательского технического университета имени А. Н. Туполева – КАИ [14]. В опросе приняли участие 73 человека, ответившие на следующие вопросы.

Как часто вы сталкиваетесь с информационным "шумом" в интернете или социальных сетях (фейковые новости, сплетни, манипуляции информацией и т. д.)?

73 ответа



Рисунок 1 – Частота столкновений общества с информационным «шумом»

Из опроса видно, что ежедневно с информационным «шумом» сталкивается большое количество опрошенных – 45,2%, несколько раз в неделю – 41,1%. Несмотря на то, что его влияние почти не испытывают 13,7%, информационный «шум» представляет собой фактор современной жизни.

Какие виды информационного "шума" вы считаете наиболее влиятельными на формирование вашей личности и взглядов?

72 ответа

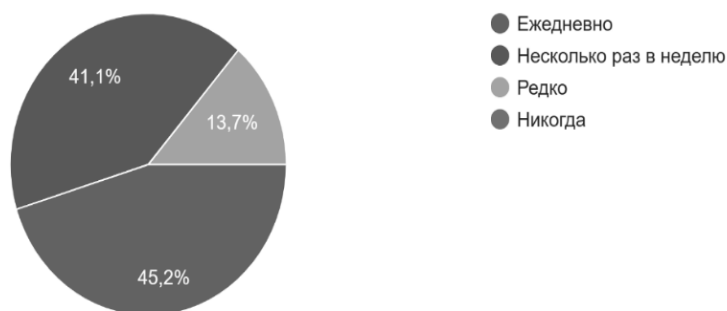

Рисунок 2 – Наиболее влиятельные виды информационного шума

34,7 % из опрошенных считают, что наиболее сильное влияние оказывают фейковые новости; 30,6% полагают, что это сплетни и скандальные новости, еще 30,6% думают, что это манипуляции с фото и видео. Представляется, что совокупность этих групп, составляющая 95,9%, демонстрирует критический взгляд на информационный поток. Оценка остальных (4,1%) отражает упрощенный или даже безразличный взгляд на проблему.

Каким образом вы обычно проверяете достоверность информации, с которой вы сталкиваетесь в интернете?

73 ответа

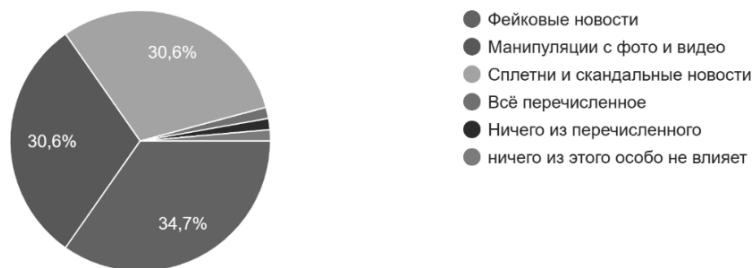

Рисунок 3 – Проверка достоверности информации

Большинство респондентов (68,5%) проверяют информацию на достоверность, обращаясь к различным источникам. При этом 23,3% предпочитают доверять только проверенным ресурсам. Однако 5,5% участников опроса, полагающиеся на информацию из социальных сетей, и 2,7%, просто верящие тому, что им нравится, не могут не настораживать, так как они демонстрируют некритическое восприятие информации.

Что для вас лично является наиболее важным в сохранении вашей истинности и неповторимости в условиях информационного потока?

73 ответа

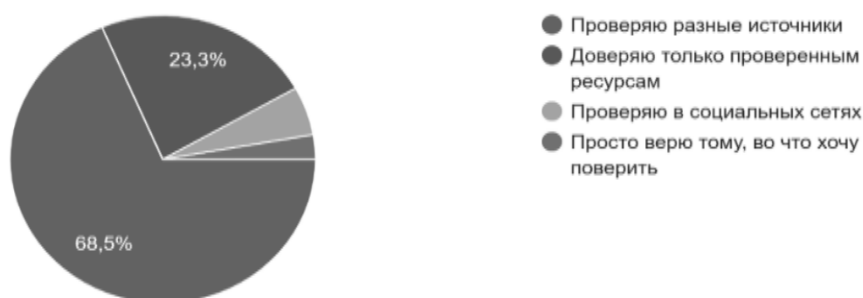

Рисунок 4 – Важное в сохранении неповторимости и истинности личности

Для 28,8% опрошенных наиболее важным в сохранении индивидуальности является защита личных границ и данных; 27,4% выделили критерий автономности мышления, 26% – саморефлексии и роста личности, а 16,4% - истинных межличностных отношений (рисунок 4).

Какие стратегии или подходы, на ваш взгляд, могут помочь сохранить истинность и неповторимость личности в условиях информационного потока?

72 ответа



Рисунок 5 – Стратегии и подходы в сохранении истинности и неповторимости личности

Большинство участников (69,4%) считают, что обучение критическому мышлению и медиа грамотности может помочь сохранить неповторимость личности в условиях информационного потока. 19,4% респондентов полагают, что активное участие в социальной жизни и общественных дискуссиях также играет важную роль. 9,7% высказались в пользу плюрализма мнений и культурного разнообразия, а 1,5% участников опроса считают, что условием сохранения уникальности личности является изоляция.

Проведенный опрос формирует обобщенный портрет современного молодого человека, который активно развивает критическое мышление и осознает важность его применения в условиях информационного шума. Такой индивидуум ценит свои границы личного пространства и стремится их защищать. Отрадно, что современный молодой человек готов к активному участию в социальной жизни и общественных дискуссиях, ориентирован на поддержку культурного разнообразия и плюрализма мнений. Однако информационный «шум» как неотъемлемая черта цифровой реальности размывает четкие ориентиры самоидентификации, рождает гибридные идентичности, а жизнь в стиле «фьюжн», когда сочетается несочетаемое, становится нормой повседневности. Преодоление этих явлений возможно только на основе критического мышления, не позволяющего искать простые ответы на сложные вопросы, и повышения образованности именно в сфере медиа, когда информационно-коммуникативные ресурсы – не средство манипуляции, а инструмент для развития человека в новой социальной реальности. Огромную роль здесь играет концепт политики идентичности в сфере образования и молодежной среде, связанный с деятельностью государства и его институтов по формированию общих ценностей, гражданской идентичности. Изучение истории, реализуемое сегодня через политику памяти, помогает различать факты от фейков, а также осознавать влияние исторического контекста на современные медийные практики. Выставки, архивы и музеи, художественные и документальные фильмы – апробированные временем инструменты памяти, побуждающие молодое поколение не только узнавать о своей истории, но и помнить, передавая эту память будущим поколениям. Создание учебников по истории на основе масштабных научных исследований – важнейшая миссия государства, выполнение которой способствует преодолению рассогласованности исторических представлений и созданию целостного нарратива истории нашей страны. Это должно стать мировоззренческой опорой молодого человека, постоянно включенного в глобальные скоростные потоки информации, в сетевые социальные взаимодействия. В них информационный «шум» всегда будет способствовать рождению новых идентичностей, а человек – нуждаться в четких ориентирах самоидентификации.

Список использованной литературы:

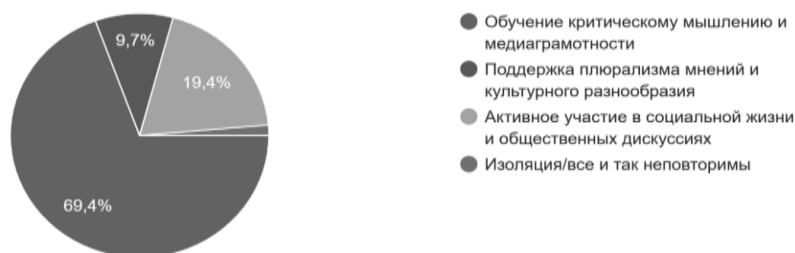
1. Семененко И.С., Морозова Е.В. Идентичности в меняющемся мире: ориентиры, смыслы, траектории динамики // Идентичность: Личность, общество, политика. Энциклопедическое издание. Отв.ред.И.С. Семененко. - М.: Изд-во «Весь Мир», 2017. - 992 с.
2. Кастельс М. Становление общества сетевых структур // Новая постиндустриальная волна на Западе: антология. В.Л.Иноземцев (ред.). М.: Academia. С. 494-505.

3. Мирошниченко И.В. Сетевые механизмы формирования идентичности // Идентичность: Личность, общество, политика. Энциклопедическое издание. Отв.ред.И.С. Семенов. — М.: Изд-во «Весь Мир», 2017. — 992 с.
4. Добелли Р. Без новостей: Как избавиться от информационного шума и мыслить ясно / Р. Добелли. — М.: Манн, Иванов и Фербер, 2021. — 208 с.
5. Храмова, Л. С. Персональная идентичность в эпоху цифровой трансформации / Л. С. Храмова // Научная электронная библиотека «КиберЛенинка». — 2023. — 6 с. — URL: <https://cyberleninka.ru/article/n/personalnaya-identichnost-v-epohu-tsifrovoy-transformatsii/viewer> (дата обращения: 20.03.2024).
6. Дробижева, Л. М. (ред.). Гражданская, этническая и региональная идентичность: вчера, сегодня, завтра / Л. М. Дробижева (ред.). — М.: Российская политическая энциклопедия, 2013. — 485 с.
7. Морозов, В. Е. Россия и другие: идентичность и границы политического сообщества / Владимир Евгеньевич Морозов. — Москва : Новое литературное обозрение, 2009. — 656 с.
8. Эко У. От Интернета к Гутенбергу: текст и гипертекст: Отрывки из публичной лекции в МГУ // Новое литературное обозрение.— №32. — С.5-14.
9. Малинова, О. Ю. Актуальное прошлое: символическая политика властвующей элиты и дилеммы российской идентичности / Ольга Юрьевна Малинова; Политическая энциклопедия. — Москва: Политическая энциклопедия, 2015. — 207 с.
10. Российская Федерация. Указы Президента. О внесении изменений в Стратегию государственной национальной политики Российской Федерации на период до 2025 года: указ Президента РФ от 06.12.2018 № 703 // КонсультантПлюс: сайт. — URL: https://www.consultant.ru/document/cons_doc_LAW_312881/?ysclid=m0oakj5h8d430076183 (дата обращения: 03.09.2024). — Режим доступа: для зарегистрированных пользователей.
11. Российская Федерация. Указы Президента. О внесении изменений в Стратегию государственной национальной политики Российской Федерации на период до 2025 года, утвержденный Указом Президента Российской Федерации от 19 декабря 2012 г. № 1666: Указ Президента РФ от 06.12.2018 № 703 // КонсультантПлюс: сайт. — URL: https://www.consultant.ru/document/cons_doc_LAW_312881/?ysclid=m0oakj5h8d430076183 (дата обращения: 03.09.2024). — Режим доступа: для зарегистрированных пользователей.
12. Российская Федерация. Указ Президента РФ от 08.05.2024 N 314 "Об утверждении Основ государственной политики Российской Федерации в области исторического просвещения" // КонсультантПлюс: сайт. — URL: <https://www.consultant.ru/law/hotdocs/84653.html?ysclid=m0p17iy4lu27088173> (дата обращения: 05.09.2024). — Режим доступа: для зарегистрированных пользователей.
13. Единый учебник истории // Википедия, свободная энциклопедия: офиц. сайт. Режим доступа: <https://web.archive.org/web/20160416022757/https://ru.wikipedia.org/wiki/> (дата обращения 05.09.2024).
14. Опрос на платформе Google Forms // <https://forms.gle/4ixGpp1HZFHfwS7S8>

© А.Р. Замилова, И.А. Гатауллина, 2024

УДК 81

Ковальцова Е.В.,
Белгородский государственный национальный исследовательский университет,
г. Белгород

ИСПОЛЬЗОВАНИЕ СЛЕНГА МОЛОДЕЖЬЮ В ЮАР

Аннотация: Молодежь, как правило, использует сленг, чтобы идентифицировать себя с определенными социальными группами с точки зрения возраста, пола, религии, расы и т. д. В данной статье уделяется внимание использованию сленга английского языка темнокожей молодежью в ЮАР, а также анализируются мотивы его применения. Автор выделяет такие функции использования сленга, как развлечение, лингвистические инновации, сигнализация групповой идентичности и укрепление солидарности.

Ключевые слова: английский язык, сленг, молодежь, Южная Африка, многоязычие

Ассоциация сленга с молодежью, которая часто воспринимается, как бросающая вызов социальным нормам, является важным аспектом изучения молодежного языка вообще и сленга в частности. Отечественный лингвист В. А. Хомяков понимает лексический пласт, включающий в себя различные части речи, который относительно устойчив и широко употребим в определенный период в качестве компонента экспрессивного просторечия [Хомяков, 1971].

Зарубежные лингвисты, говоря о сленге, E. Partridge и C. Eble выделили отклонение от британского английского языка, а также секретность, как центральную цель использования сленга [Partridge, 1935; Eble, 1996].

Исследователи WJ. Burke, JE. Lighter, P. Munro понимали «сленг как противоположность стандартного языка. Они утверждали, что сленг – это неприличное, бессистемное, неприемлемое использование языка, с нетрадиционной лексикой, которая отличается от стандартного лексикона» [Burke, 1939; Lighter, 1994; Munro, 1997]. Эти негативные установки в отношении сленга не учитывают его значимость как неотъемлемого фактора языкового выбора.

Сленг как возрастной фактор языкового выбора связан с социальными и психологическими факторами. По мнению R. Bailey [Bailey, 1985], лучший способ выработать более общепринятое определение сленга — это описать его в терминах «регистра или разновидности в зависимости от употребления, стиля, также отличительной особенностью является намерение говорящего или пользователя сленга». Сленг следует определять в соответствии с тем, кто его использует, помимо намерения (почему) используется сленг.

Молодежь формирует и изменяет язык в соответствии со своими индивидуальными потребностями и в зависимости от обстоятельств. Поскольку язык используется для выполнения определенных функций, он также может меняться с точки зрения лексики, отвечающей нуждам и запросам говорящих на нем. Сленг является частью изобретательного способа использования языка и, следовательно, является неотъемлемым элементом лингвистических инноваций. Игнорировать существование и богатство сленга в качестве фактора языкового выбора значит игнорировать один из существенных аспектов языка, а также молодежь, которая использует ее для выполнения различных функций в своей жизни.

Ниже приведены некоторые из многих примеров юмористической лексики, которую использует молодежь в этом возрасте:

Fine-ass-brotha: симпатичный/красивый мужчина. (слово *brotha* от слова «брат» обычно используется для обозначения темнокожего мужчины; однако слово *fine* в данном случае означает «красивый»);

Loxion-kulcha: слово *loxion* происходит от слова «местоположение» (в данном случае имеется в виду поселок, эквивалент «гетто» в Америке); *kulcha* происходит от слова «культура» (хотя произношение то же самое, написание другое). Слово *loxion-kulcha* происходит от названия местного бренда одежды. Молодые люди используют этот термин для обозначения «грубой/запугивающей темнокожей женщины родом из поселка».

Лексические единицы демонстрируют как лексическую креативность использования языка молодежью, так и их соответствие изменяющейся реальности, то есть более тесный контакт между разнообразными культурными группами в современной Южной Африке. Ниже приведены типичные примеры заимствованных слов из других языков и используется молодежью для придания веселья и юмора использования сленга:

gooi (от африкаанс «бросить»): играть хорошую музыку/чрезмерно пить;

baba (от изизузу «отец»): друг;

dwaal (от африкаанс «потерянный» / «в оцепенении» / «мечта»): глупый / под кайфом от наркотиков.

На языке африкаанс слово *gooi* означает «бросить или вылить». Однако молодежь использует это слово в значении «пить слишком много» или «играть хорошую музыку». Последнее, в частности, относится к диск-жокею, ди-джеи играют хорошую, модную музыку. Еще одно новое значение, которое приобретает это слово, — «разыграть кого-нибудь».

To be in a dwaal (от африкаанс) означает «мечтать или находиться в оцепенении». Это слово используется в качестве жаргона и относится к тому, кто действительно находится в оцепенении/мечте, или относится к тому, кто сходит с ума или бредит. Молодежь в ЮАР использует его для обозначения чего-то «бесполезного», «скудного» или даже «просто глупого».

Слово *baba* на языке изизулу означает «отец». Тем не менее, оно служит термином обращения, особенно среди мужчин, которые используют его как маркер солидарности и проявления своей расовой идентичности: «What's up, baba?» (*Как дела мой друг?*).

Слова «*chill*» и «*relax*» были смешаны, чтобы сформировать новый, более креативный термин «*chillax*». Обычно термин «*chill*» означает «холод/прохлада». Однако, по мнению молодежи это слово означает «успокоиться» или «расслабиться». Инновации молодежи демонстрируются путем смешения слова «холод» и «расслабиться», образуя новое слово «*chillax*», которое означает «успокоиться и расслабиться» или «воспринимать все проще».

Использование сленга на английском языке среди молодежи насыщено инновационными лексическими единицами и американизмами, но в то же время они отражают уникальную южноафриканскую идентичность. Сленг южноафриканской молодежи – это проявление многогранной идентичности молодых людей, которые отходят от принадлежности с одной идентичности к другой с большой легкостью. Молодежь не теряет свою идентичность в использовании американских сленговых слов, а лишь усугубляет их и без того разнообразную и богатую культуру и лингвистический репертуар темнокожей молодежи. Функции сленга, используемые молодежью в основном двойные. С одной стороны, они используют сленг, чтобы продемонстрировать забавный элемент использования сленга посредством своего нетрадиционного лингвистического подхода путем творчества и инноваций. Однако они также усваивают сленг, используя определенный лексикон, как проявление их уникальной идентичности как темнокожей молодежи на фоне меняющийся социально-политической ситуации, где различные языковые и культурные группы находятся в более тесном контакте.

Список использованной литературы:

1. Хомяков, В.А. Введение в изучение сленга – основного компонента английского языка / В.А. Хомяков. – Вологда: Областная типография, 1971. – 103 с.
2. Bailey, R. 1985. South African English Slang: Form, Function and Origins. *South African Journal of Linguistics* 3(3): 1-42.
3. Burke WJ. 1939. *The Literature of Slang*. The New York Public Library.
4. Eble C. 1996. *Slang and Sociability: In-group Language Among College Students*. Chapel Hill: University of North Carolina.
5. Lighter J E. 1994. *Random House Historical Dictionary of American Slang*. Vol. 1. (A-G). New York: Random House.
6. Munro P. 1997. *UCLA Slang 3*. USA: Blackwell.
7. Partridge E. 1935. *Slang Today and Yesterday*. London: Routledge & Kegan Paul.

© Е.В. Ковальцова, 2024

УДК 316.733

Мусиенц П.В., Зименкова Н.Н.,
ФГК ВОУ ВО «Военная академия воздушно-космической
обороны имени Маршала Советского Союза Г.К. Жукова»
Тверь

ТРАНСФОРМАЦИИ КУЛЬТУРЫ ПОСТСОВЕТСКОЙ РОССИИ

Аннотация: Основное содержание исследования составляет анализ изменений в российской культуре с момента распада Советского Союза до наших дней. Авторами предложена периодизация развития культуры России в постсоветский период с описанием особенностей культуры на каждом этапе, выделены основные тенденции культурных трансформаций на сегодняшний день. Авторы подчёркивают, что в связи с проведением Специальной военной операции на Украине в российском обществе возрождаются моральные ценности, на первый план выходит патриотизм, всенародное единство, поддержка российской армии и власти.

Ключевые слова: культура, искусство, патриотизм, Специальная военная операция на Украине, трансформация культуры, периодизация культурного развития

Культура играет важную роль в жизни общества, отражая исторические, социальные и духовные особенности каждой страны. В постсоветский период культура России столкнулась с рядом вызовов, которые повлияли на её развитие. Наряду с международными процессами, такими как глобализация, распространение массовой культуры и информационных технологий, на изменения в отечественной культуре, несомненно оказывает влияние и проводимая Российской Федерацией с 22 февраля 2022 года Специальная военная операция. Непосредственная вовлечённость нашего государства в вооружённый конфликт обостряется экзистенциальным характером борьбы на информационном поле. Попытки коллективного Запада отменить русскую культуру, встречают ожесточённое сопротивление народов России. Результатом военного и идеологического противостояния становятся трансформации современной русской культуры, основные тенденции которых мы и постараемся проследить в данной статье.

Многочисленные периоды в развитии русской культуры были ориентированы на Запад как образец и эталон: приглашение Рюрика на княжение, принятие христианства от Византии, реформы Петра Первого, западнические идеи XIX века и многое другое. После распада Советского Союза ориентация на Запад усугубляется: с одной стороны, падение железного занавеса позволяет активно проникать в нашу страну огромному количеству разнообразных проявлений западной массовой культуры, которые, преломляясь сквозь призму российского социума, находили отражение в культуре отечественной. С другой стороны, глянцевые картины свободы, достатка, яркой, красивой жизни резко контрастировали с обыденностью и однотипностью советского быта. Это вело, в свою очередь, к принижению собственной культуры, представлению о ней как ущербной, неправильной, вплоть до полного отрицания её мировой ценности. Ориентированность искусства на рынок становится плодородной почвой для внедрения в массовое сознание идей, направленных на разрушение российской идентичности. Даже в повседневном языке появляется пренебрежительное отношение к России, выражаемое неологизмом «Рашка». Однако сегодня ситуация неуклонно меняется.

Рассматривая постсоветский период российской культуры, можно условно разделить его на четыре этапа, характеризующихся относительно самостоятельными тенденциями и отличительными чертами:

1. Начальный постсоветский этап (1991–1999 гг.) характеризуется ощущением потери и дезориентации после распада СССР, что выливается в культуре в поиск новых ценностей и смыслов жизни в условиях неопределённости и хаоса. Хлынувшие с Запада образцы массовой культуры в музыке, литературе, кино далеко не всегда высокохудожественные, воспринимались российским обществом как идеал, к которому стоит стремиться в творчестве и которому стоит подражать в жизни. Перевод экономики на рыночные рельсы затрагивает и духовную сферу, где успех на рынке того или иного произведения становится определяющим фактором его оценки. Другой важный фактор – медийный успех, который зачастую превышает и подменяет собой реальное культурное значение произведения, автора или исполнителя. Благоговение перед западной культурой, безоговорочное признание её превосходящей отечественные культурные достижения влекут за собой попытки переосмысления русской истории и культуры. Упоение свободой, предчувствие новых возможностей, личного влияния на процессы, происходящие в стране, выявляет новый пласт культуры, яркими проявлениями которого становятся русский рок, острая публицистика, документальные телепередачи.

В то же время, несмотря на возрождение России в новом качестве, попытки переосмыслить историческую роль государства на мировой арене, патриотизм как таковой оказывается «не в моде». Так, в музыке можно вспомнить песни Виктории Цыгановой «Андреевский флаг» (музыка – Юрий Прялкин, слова – Вадим Цыганов, 1994) и группы «Любэ» «Комбат» (музыка – Игорь Матвиенко, слова – Александр Шаганов, 1995). На этом список значимых военно-патриотических композиций исчерпывается. Литература, история, кинематограф направляют своё внимание на разоблачение преступлений и репрессий советского режима, социальных проблем постсоветской России. При этом на первый план выходит гипернатурализм, стремление показать «изнанку жизни», сцены насилия, откровенную сексуальность, используется ненормативная лексика. Подспудно осуществляется дегероизация отдельных периодов отечественной истории, в том числе Великой Отечественной войны. К сожалению, данные тенденции во многом носят характер деконструкции, усугубляя «комплекс неполноценности» русской культуры, разрушая национальную идентичность, подрывая основы государственности. Тем не менее, предпринимаются попытки сохранить память о событиях Второй мировой войны, увековечивая героический подвиг защитников Отечества и тружеников тыла. «В монументах постсоветского периода, посвященных Великой Отечественной войне, важная роль

принадлежит фигуре «маршала Победы» Г. К. Жукова, чему способствовало официальное утверждение его значительного вклада в разгром немецко-фашистских захватчиков» [3, С. 100]. Интенсивное переосмысление культурных ценностей, поиск новых форм и смыслов в искусстве оказались не в силах стереть память о Великой Победе.

2. Период начала XXI века (2000–2013 гг.): главные тенденции 1990-х гг. «постепенно уступают место ностальгии по СССР как великой державе и осуждению «лихих девяностых», когда эта держава была разрушена» [1]. Приходит усталость от политики, разочарование в возможности личного влияния на судьбы страны. В связи с этим в культуре все больше начинает преобладать развлекательная функция. «Пародии, юмор «ниже пояса», откровенная грубость и дурновкусие обрушились с эстрады на зрителя» [2, С. 427]. Олицетворением идеального образа жизни и стандартов красоты становится «гламур». Он достиг пика популярности в 2006–2008 годах, ассоциируясь с беззаботной и роскошной жизнью, свободной от проблем. Гламурный образ жизни преподносился как эталон, к которому нужно стремиться. Персонажи гламура, на роль которых претендовали звёзды поп-культуры и сверхбогатые люди, создавали блестящий стиль успешной и праздной псевдоаристократии. Ассортимент гламурного персонажа составляли повышенная ценность собственной персоны, лексически ограниченная речь, эпатажность поведения, вызывающая роскошь туалетов и интерьеров, упоение своим благополучием – безупречно глянцева картинка жизни. Культура «гламуризации» «сфабрикована посредством искусственной переоценки и замены человеческих гуманных ценностей. Вера, Надежда, Любовь – духовные идеалы и основные жизненные ценности христианского социума – новая культура заменяет более примитивными, но простыми понятиями: Статус, Возможность, Выгода, Красивость». [6, С. 218]. Гламур и постмодернизм активно проникают в российскую культуру, стремясь выхолостить из неё традиционные моральные ценности. Постмодернистское творчество в литературе и кинематографе не ставит перед собой никаких социальных задач, отказывается от этических коллизий. Сочетание разрушительной иронии и защищающей жалости в сумме дают нейтральный текст, «нулевой градус письма», где уравниваются добро и зло, любовь и ненависть. Произведения не выражают сильных эмоций и не призывают к действию. В фильмах о войне превалирует пацифистский подход, осмысливающий события Великой Отечественной войны не столько как великий подвиг, сколько как великую трагедию, где «нет виноватых»: «Последний поезд» А. А. Германа (2003), «Свои» Д. Д. Месхиева (2004), «Franz+Polina» М. Ю. Сегала (2006), «Разжалованный» В. И. Тумаева (2009). Происходит резкое размежевание массового и элитарного искусства: произведения, побеждающие в зарубежных конкурсах и нравящиеся критике, ориентированной на запад, не понятны массовому сознанию, массовое же искусство не выдерживает критики, носит развлекательный характер.

На эстраде гламур также оказывается в приоритете, полностью вытесняя из репертуаров исполнителей патриотическую тему. Если в литературе этого периода можно встретить произведения, посвященные переосмыслению русско-чеченских кампаний 90-х гг. XX века (А. Тамоников «Грозные ворота» (2003), З. Прилепин «Патологии» (2004), Г. Садулаев «Я – чеченец» (2006), В. Маканин «Асан» (2008), А. Карасёв «Чеченские рассказы» (2008) и др.), то в музыке военная тема почти не находит своего выражения. Продолжают творить в русле военного патриотизма Николай Расторгуев и группа «Любэ» (песни «Солдат» (2000): музыка – И. Матвиенко, слова – А. Шаганов, «Давай за...» (2002): музыка и слова – И. Матвиенко), однако и эти композиции носят скорее пацифистский характер, и более до конца периода патриотическую тему в музыке никто не поднимает, либо она не находит широкого распространения.

Всё же Великая Отечественная война сохраняется в памяти поколений. Это проявляется не только в ежегодном массовом праздновании Дня Победы, но и в появлении такого движения, как «Бессмертный полк», зародившегося в 2012 году и получившего широкое распространение на территории России и за её пределами. Также события ВОВ увековечиваются в монументальных композициях: «именно они, как существующие с советских времен, так и новые, рассматриваются в качестве арсенала формирования патриотических настроений, укрепления общероссийской идентичности и государственности» [3, С. 105]. В 2010-х годах в разных регионах России, массово устанавливались памятники труженикам тыла. Неотъемлемой частью монументальных пространств российских городов стали памятники участникам необъявленных войн. Первые такие памятники были посвящены воинам-«афганцам». Это стало результатом реализации инициатив участников и родственников жертв локальных конфликтов. Часто на одном памятнике можно найти информацию об участниках войн в разных странах, таких как Афганистан и Ангола, Эфиопия и Мозамбик, Египет и Вьетнам, Абхазия и Чечня.

Значительное влияние на культуру России начинают оказывать цифровые технологии, приводя к появлению новых форм культурного выражения и взаимодействия. Это включает в себя рост популярности онлайн-платформ для потоковой передачи, социальных сетей и виртуальной реальности. При этом «окончательное распространение технологий веб 2.0 привело к изменению парадигмы «один говорит, все слушают» к «все говорят, никто не слушает». Каждый желающий получил свой рупор (LiveJournal, Facebook) и теоретическую возможность не только высказываться, но и быть услышанным» [4]. Персональные и тематические блоги, личные каналы в видеохостингах (YouTube, Twitch и др.), специализированные сайты (Стихи.ру, Изба читальня, Новая литература и др.) и различные паблики в социальных сетях (В контакте, Одноклассники и т. п.) предоставляют широкие возможности публикации результатов собственного творчества в области литературы, музыки, живописи и т. п. В то же время, контроль качества публикуемых произведений остаётся на усмотрение администрации цифрового ресурса, а увеличение их предложения приводит к снижению общественного спроса.

3. Переходный период (2014–2021 гг.) начинается с событий Русской весны, связанных с возвращением Крыма и подъёмом пророссийских общественных настроений в юго-восточных регионах Украины, массово поддержанных и жителями Российской Федерации. Санкционное давление западных стран побуждает обращаться к своей собственной культуре и истории в поисках вдохновения и поддержки. Тем не менее, полномасштабного осознания роли происходящего в будущем России и мира пока нет, развитие российской культуры по инерции продолжает двигаться прежним курсом, а трагедия Донбасса затрагивается лишь в творчестве людей, непосредственно в неё вовлечённых. Например, роман Захара Прилепина «Некоторые не попадут в ад» (2019).

В музыке на первый план выходит стиль исполнения. Широкое распространение получает хип-хоп. Форма оказывается важнее содержания: музыка не ставит ярких акцентов, вокал подаётся таким образом, чтобы сливаться с музыкой или имитировать исполнение на иностранном языке, тексты песен не несут в себе никакой смысловой нагрузки, не оставляют следа в памяти, там просто не за что «зацепиться». Создаётся впечатление «фоновости», однообразности музыкальных композиций. Но всё же появляются и композиции патриотической направленности, отличные по исполнению от вышеописанного: «За тебя родина-мать» (2014, исполнитель – Николай Расторгуев и группа «Любэ», музыка и слова – И. Матвиенко); «Вперёд, Россия» (2014, исполнитель, музыка и слова – О. Газманов); «Мы армия народа» (2015, исполнитель – И. Кобзон, музыка – Г. Мовсесян, слова – Р. Рождественский).

Кинематограф, напротив, отмечен рядом картин о Великой Отечественной войне, что можно охарактеризовать как начало «пробуждения» национального российского самосознания: «Битва за Севастополь» С. Мокрицкого (2015), «Дорога на Берлин» С. Попова (2015), «28 панфиловцев» А. Шальопа, К. Дружинина (2016), «Сквозь туман» М. Счастнева (2017), «Несокрушимый» К. Максимова (2018), «Собибор» К. Хабенского (2018), «Солдаты» В. Фанасютиной (2018), «Т-34» А. Сидорова (2018), «Крик тишины» В. Потапова (2019), «Ржев» И. Копылова (2019), «Блокадный дневник» А. Зайцева (2020), «Зоя» М. Бриуса, Л. Пляскина (2020), «Подольские курсанты» В. Шмелева (2020), «Лётчик» Р. Давлетьярова (2021) и др. Появляются и первые фильмы о ситуации на Украине, например, «Донбасс. Окраина» Р. Давлетьярова (2018). Ценности, лежащие в основе Русской весны, такие как защита родного языка, культуры, традиций и интересов, а также право на свободу и развитие, стали актуальными для многих народов мира, вдохновляя людей на борьбу за свои права и сохранение своей идентичности.

Важным событием в культурной жизни страны стало открытие в 2020 году мемориального комплекса, посвящённого памяти советских солдат, павших в боях подо Ржевом в 1942–1943 годах в ходе Великой Отечественной войны (архитектор К. Фомин, скульптор А. Коробцов).

4. Период проведения Специальной военной операции (СВО) на Украине (2022–2024 гг.): следует сразу оговориться, что данный период не исчерпывается указанными датами и ограничен лишь рамками сегодняшнего дня. Несомненно, сроки его окончания не совпадут и со временем окончания СВО, поскольку культурное влияние данного периода будет простираться во времени гораздо дальше. Однако уже сегодня можно констатировать, что данный период, с одной стороны, продолжает тенденции, наблюдавшиеся в предыдущие годы, а с другой, – отражает новые вызовы и возможности, возникшие в результате текущих событий. Последние привели к значительному росту патриотических настроений в России, что отразилось в культуре через появление новых патриотических песен, фильмов и других культурных произведений и событий. Наиболее полно указанные тенденции раскрыты нами в статье «Культурные коды русского мира: искусство России в контексте Специальной

военной операции на Украине» [5]. Трансформации российской культуры в данный период обнаруживают следующие основные тенденции:

1. Происходит катарсис культуры: переосмысление роли России в мировой истории и культуре уходит от негативных оценок и возрождает величие русского национального самосознания, на первый план входят ценности морали, вытесняя псевдоидеалы гламура.

2. В условиях социальных изменений возрастает активность граждан, что проявляется в различных формах культурного самовыражения и общественного участия. Информационные технологии и социальные сети играют всё более значимую роль в распространении культурных идей и взглядов, а также в мобилизации общественного мнения.

3. Возрождается военно-патриотическая тема в искусстве: рост патриотических настроений в обществе влечёт за собой массовые проявления творчества, вдохновлённые темой СВО, мужества и героизма защитников Родины, борцов с неонацизмом. Пацифистский настрой начала 2000-х годов исчезает, ему на смену приходит мотив всенародного единства, поддержки российской армии в борьбе за правое дело.

4. Тема Великой Отечественной войны не забыта, но трансформирована: призывы быть достойными памяти предков, отдавших свои жизни на полях ВОВ, приобретают новое, более осмысленное и практическое звучание, а Специальная военная операция репрезентируется как продолжение Великой войны, как возможность довершить начатое дедами, чтобы не допустить более повторения подобного в будущем.

5. В общественном мнении также начинает преобладать стремление переосмыслить действительность с позиций СВО: любое действие, в особенности публичных лиц (политиков, деятелей искусства), подвергается оценке с точки зрения его уместности в соотношении с героическим подвигом защитников Донбасса. Происходит переоценка элит, в том числе и культурных, с точки зрения соответствия их поведения и высказываний консолидированной точке зрения народа. В силу этого наблюдается тенденция к стандартизации мнений, при которой любое несогласие рассматривается гражданским обществом как нарушение, с последующими призывами к запретам и «преданию анафеме» как конкретных персоналий, так и произведений «релокантов».

6. Изменения в российской культуре не просто вплетаются в геополитическую повестку современности, но и становятся своеобразным ответом на информационную агрессию Запада, провозгласившего «культуру отмены» в качестве орудия борьбы с русским миром. Сохранение национальной идентичности, культурного суверенитета, духовной безопасности страны становятся прочным фундаментом сплочения российского общества.

В периоды значительных социально-политических потрясений, каким для нашей страны, несомненно, является и период проведения СВО, культура претерпевает значительные трансформации, которые позволяют ей, с одной стороны, быть актуальной и резонансной, отражая современные тенденции, и, с другой стороны, сохранять связь с историческим наследием. Указанные нами тенденции в трансформациях российской культуры можно экстраполировать на будущее, поскольку страна продолжает приспосабливаться к меняющемуся геополитическому и культурному ландшафту.

Таким образом, трансформации культуры постсоветской России отражают сложный процесс адаптации общества к новым условиям и вызовам, требующий дальнейшего изучения и анализа. Культура любого общества является живым, динамичным явлением, которое отражает и одновременно формирует ценности, убеждения и идентичность нации. Постсоветский период развития нашего государства характеризуется противоречивыми тенденциями развития, в континууме от полного отрицания значимости российской культуры на начальном постсоветском этапе до возрождения величия русского национального самосознания на этапе проведения Специальной военной операции. Смещение акцентов в сторону национальной культуры и традиционных ценностей предполагает поиск новых путей развития в рамках становления нового многополярного миропорядка. Это означает, что национальные ценности культуры могут быть использованы как ресурс для развития и модернизации, а не как препятствие для них. Этот процесс трансформации культуры России является важным аспектом формирования новой национальной идентичности и самосознания, который будет определять будущее развитие страны. Он требует тщательного анализа и рассмотрения потенциальных последствий и проблем, а также активного участия общества и государства в формировании новой культурной политики.

Список использованной литературы:

1. Басинский П. В. Постсоветский период // Большая российская энциклопедия. Электронная версия (2020); [Электронный ресурс] – URL: <https://old.bigenc.ru/literature/text/5547858> (дата обращения: 04.03.2024.).
2. Березовая, Л. Г. История русской культуры: учебник для вузов / Л. Г. Березовая, Н. П. Берлякова. – М.: Издательство Юрайт, 2024. – 452 с.
3. Государственная монументальная политика: опыт, противоречия, перспективы: монография / В. В. Бондарь, А. Н. Еремеева, О. Н. Маркова, Т. Ю. Юренева. – М.: Институт Наследия, 2022. – 168 с.
4. Кареев М. Будущее медиапотребления: кому нужен мозг, когда есть Google? [Электронный ресурс] – URL: <http://www.mcluhan.ru/about-media/budushhee-mediapotrebleniya-komu-nuzhen-mozg-kogda-est-google/> (дата обращения: 20.03.2024.).
5. Мусиц П. В., Краюхин А. И. Культурные коды русского мира: искусство России в контексте Специальной военной операции на Украине // Развитие науки и практики в глобально меняющемся мире в условиях рисков, (2024, Москва): Сб. материалов XXX Международной научно-практической конференции. – М.: Экономическое образование, 2024. – С. 264-271.
6. Рябова М. Ю. Гламур как культурный концепт и философия повседневности // СибСкрипт. – 2014. – № 2 (58). – С. 215–219.

© П.В. Мусиц, Н.Н. Зименкова, 2024

УДК 80

Ни Сыюй
Уфимский университет науки и технологий,
г. Уфа

РАСТЕНИЕ, ОЛИЦЕТВОРЯЮЩЕЕ "ДЖЕНТЛЬМЕНА" В КИТАЙСКОЙ КУЛЬТУРЕ, - МЕЙХУА, ОРХИДЕЯ, БАМБУК И ХРИЗАНТЕМА

Аннотация: Поскольку четыре джентльмена - мейхуа, орхидея, бамбук и хризантема - занимают важное место в китайской культуре, а их символика имеет долгую историю, литераторы и рисовальщики с древних времен наделяли их благородными качествами и моральными ценностями. Мейхуа, которые распускаются в одиночестве в холодную погоду, символизируют упорство и неукротимый дух. Орхидеи, которые растут в тихих долинах и источают изысканный аромат, олицетворяют возвышенный и чистый и элегантность. Бамбук, вечнозеленый и прямостоячий, означает целостность, смирение и настойчивость. Хризантемы, которые цветут осенью и не боятся заморозков, отражают безразличие к славе и богатству, а также высоконравственный и недостижимый темперамент. Эти качества уважались не только в древние времена, но и в современном обществе, где они по-прежнему имеют важное значение.

Ключевые слова: Концепция джентльмена; традиционная китайская культура; Четыре благородных; основные ценности традиционной китайской джентльменской культуры;

Концепция джентльмена занимает важное место в традиционной китайской культуре. Это не только комплимент личному характеру, но и идеал личности, к которому стремится конфуцианская философия.

Первоначально термин "джентльмен" относился к высшему правителю древней страны, символизировал высокий статус. С развитием общества и появлением конфуцианства этот термин стал тесно связан с моральными качествами и стал обозначать человека, обладающего исключительными моральными знаниями и развитостью.

Мистер Лян Цичао объяснил, что "在中国古代社会, 君子、小人为身份上的对待语。君子指贵族, 含有“少主人”的意味; “小人”盖谓人中之低微者。其后意义全变, 两语区别, 不以阶级的身份为标准, 而以道德的品格为标准。" в древнем Китае к "джентльменам и злодеям" относились как к людям. Джентльменом называли дворянина, а злодеем - тех, кто занимал низкое положение в обществе. С тех пор значения этих терминов изменились, и их различия основаны скорее на моральных

качествах, чем на классовом статусе. [1, с. 57] Конфуций придавал слову "джентльмен" моральный смысл, имея в виду тех, кто обладал высокими моральными качествами и мог следовать этикет и музыку. В таких классических произведениях, как "И цзин", "Лунь Юй" и "Мэн-цзы", описания и требования, предъявляемые к джентльмену, постепенно обогащались и совершенствовались, образуя полный набор рекомендаций по образу жизни джентльмена.

Основные ценности традиционной китайской джентльменской культуры богаты и глубоки. Одна из этих ценностей - гаоцзе (возвышенный и чистый), что означает не плыть по течению и оставаться верным своим моральным принципам. Джентльмен должен быть скромным, а это качество подразумевает скромность и отсутствие самодовольства. Конфуций говорил, что 君子泰而不骄 (джентльмен спокоен, но не высокомерен.) Еще одно важное качество - упорство, которое проявляется в стойкости перед лицом трудностей. Это можно увидеть на примере сосен, которые остаются пышными и зелеными даже в холодную погоду. В древней литературе есть много описаний того, что значит быть джентльменом. Конфуций спрашивал: "人而不仁，如礼何？ [2, с. 25] (Если кто-то недобр, как он может соблюдать этикет?)" Это означает, что если кто-то не понимает этикета, у него не будет доброжелательности и он не будет джентльменом. Янь Юань однажды спросил Конфуция о том, что такое благожелательность, и Конфуций ответил, что "克己复礼为仁。一日克己复礼，天下归仁焉！为仁由己，而由人乎哉？" [2, с. 138] суть благожелательности - обуздать себя и вернуться к этикету. Способность контролировать и сдерживать свои желания и приводить свое поведение в соответствие со стандартами вежливости - это добродетель. Как только человек это сделает, окружающие будут восхвалять его как добродетельного человека. Совершение добродетельных и правильных поступков полностью зависит от каждого человека. Можно ли по-прежнему полагаться в этом на других? Конфуций сказал: "не смотри на то, что противно правилам, не слушай того, что противно им, не говори того, что противно им и не совершай действий, противных им". [3] Человек должен руководствоваться этикетом в своем поведении, и только следуя этому стандартному способу общения, он станет "джентльменом" и избежит ошибок в своих действиях. В «Ши цзин» есть описание джентльмена, "有匪君子，如切如磋，如琢如磨" Джентльмен обладает безупречными моральными принципами, стремится к академическим достижениям и является образцом морального совершенства.

Эти моральные нормы заложили основу для символики мейхуа, орхидеи, бамбука и хризантемы, которые олицетворяют доброжелательность.

Природные свойства мейхуа, орхидеи, бамбука и хризантемы подобны свойствам джентльменской культуры.

Мейхуа

Мейхуа - символ стойкого духа джентльмена, благородства, самодисциплины и скромности.

Он раскрывается в одиночестве холодной зимой, гордо противостоя ветру и снегу, демонстрируя свою стойкость. Именно таким должен быть джентльмен перед лицом трудностей. Он не позволяет внешним обстоятельствам определять его счастье или печаль. Какими бы суровыми ни были условия, он сохраняет внутреннюю силу и спокойствие, смело двигаясь вперед к своим идеалам.

Во-вторых, хотя мейхуа и прекрасна, она не борется за весну. Вместо этого она предпочитает цвести холодной зимой, когда другие цветы увядают. Джентльмен должен быть скромным и вежливым в жизни, а не выставлять себя напоказ на публике, и доказывать свою ценность практическими действиями, а не словами или внешним видом.

Кроме того, аромат цветущей мейхуа элегантен и стойкий, поэтому для привлечения внимания не требуется экстравагантного декора или ярких цветов. Напротив, её неповторимое очарование опьяняет. Такое качество, как самосохранение, также должно быть присуще джентльмену. Джентльмен должен сохранять свою индивидуальность и благородные чувства, не поддаваться влиянию окружающего мира, не уставать от славы или богатства и всегда оставаться верным своим моральным ценностям и жизненным целям.

Во времена династии Сун поэт Ван Аньши написал стихотворение под названием "Мэйхуа", в котором восхваляется стойкость и благородство цветка мейхуа. Поэт также сравнивает цветок сливы с джентльменом, подчеркивая, что джентльмен может придерживаться своих этических принципов, отстаивать справедливость и сохранять твердое сердце даже в трудных обстоятельствах. "墙角数枝梅，凌寒独自开。遥知不是雪，为有暗香来。" (На углу дома несколько сливовых деревьев, Пренебрегая холодом, одиноко цветут. Издалека узнаешь — это не снег, традиционно произносится вторым тоном для большей интонационной) [4] Лу Ю, также представитель династии Сун, написал стихотворение "Бусуаньцзы" мэйхуа о красоте цветущей мэйхуа. Поэт воспевал дифирамбы красоте

цветущих мэйхуа деревьев, чтобы выразить депрессию в своем сердце, и вздыхал о взлетах и падениях жизни. В то же время он восхвалял дух Мэйхуа. “驿外断桥边，寂寞开无主。已是黄昏独自愁，更着风和雨。无意苦争春，一任群芳妒。零落成泥碾作尘，只有香如故。”(Где ветхий мостик за двором почтовым, Ты расцвела в глухом уединенье. Вот снова вечер в зареве багровом, Одна ты со своей печалью снова, Да шум дождя, Да ветра дуновенье. К чему тебе с весенними цветами за место первое докучливые споры! Терзаясь завистью, Пускай их спорят сами!.. Всем увядать, Все скоро прахом станут, Лишь запах нежный не исчезнет скоро!)(Перевод: Басманов М.И.)[5]

Орхидея

Орхидея - это символ воплощения джентльменства, олицетворяемый ее благородным, элегантным и сильным характером. Орхидеи растут в уединенных долинах, вдали от посторонних глаз, и цветут сами по себе. Их грациозная осанка говорит о независимости джентльмена, не зависящего от мнения окружающих. Их аромат легкий и стойкий, в отличие от сильных ароматов, но он проникает в сердце и душу. Это как джентльменская добродетель, нежная, но властная. Более того, орхидея стойко переносит ветер и дождь, демонстрируя свою стойкость, как джентльмен, который остается стойким в трудные времена и смело движется вперед. Благодаря своей уникальной жизнестойкости орхидея олицетворяет неукротимый дух джентльмена в трудные времена.

Поэт династии Тан Хань Юй написал:“兰之猗猗，扬扬其香。不采而佩，于兰何伤。”(Когда орхидеи цветут, их нежный аромат все еще ощущается на расстоянии. Если люди не собирают орхидеи и не украшают их, какой вред это наносит самим растениям?)(перевод наш Н.С.) В этом стихотворении описывается красота и выносливость орхидей. Орхидеи имеют изящную форму и долго благоухают. Даже если их никто не собирает и не ухаживает за ними, они сохраняют свой неповторимый аромат и форму. Именно таким качественным, благородным характером должен обладать джентльмен, а именно: сохранять независимость и самоуважение в сложном мире и не поддаваться влиянию внешнего мира. Тао Юаньмин также похвалил орхидеи за их благородство, сказав: “幽兰生前庭，含薰待清风。清风脱然至，见别萧艾中。”(Орхидеи растут в укромных уголках двора, наполняя воздух насыщенным ароматом, который только и ждет, когда подует легкий ветерок. Легкий ветерок дует мягко, и орхидеи источают аромат, который легко отличить от запаха сорняков) (перевод наш Н.С.) В этом стихотворении рассказывается об орхидеях, которые тихо растут во внутреннем дворике, ожидая дуновения ветерка. Орхидея не вульгарная и не эффектная, а скорее сдержанная и глубокая, как у джентльмена. Когда дует ветерок, орхидеи и сорняки естественным образом выделяются, демонстрируя свое высокое качество и неповторимый шарм.

Таким образом, орхидеи являются не только прекрасным украшением природы, но и символом духовного мира китайской культуры. Обладая неповторимым шармом и красотой, они воплощают в себе такие качества, как чистота, элегантность, настойчивость и глубина, которые ассоциируются с истинным джентльменом. Восхищаясь красотой этих цветов, мы также можем учиться у них и стремиться воплотить эти качества в нашей собственной жизни. Цenia орхидеи и те ценности, которые они олицетворяют, мы можем постоянно совершенствовать свой характер и воспитывать более утонченную и благородную личность.

Бамбук

Бамбук символизирует упорство, честность, скромность, хорошее настроение и элегантный темперамент джентльмена. Он вечнозеленый и сохраняет свой изумрудно-зеленый цвет в любое время года, независимо от холода или жары. Это символизирует дух упорства, которым должен обладать джентльмен, умеющий сохранять внутренний покой и твердость перед лицом трудностей и невзгод.

Подобно тому, как бамбук растет прямо, так и джентльмен должен сохранять свою честность и принципы. Он не должен плыть по течению или льстить, а должен оставаться верным своим ценностям.

Бамбук - символ скромности и благородства и душевной чистоты, с его полой поверхностью и открытыми стыками. Он олицетворяет нежность и смирение, а также элегантность и утонченность. Джентльмен должен быть открытым, не самодовольным и не гордым, постоянно размышлять о себе и совершенствовать свой характер. Он должен обладать благородным характером и честностью, не поддаваться влиянию славы и богатства и придерживаться своих собственных убеждений и принципов. Бамбук также является символом элегантности и может быть использован как метафора утонченного культурного воспитания джентльмена и его духовной сферы.

Чжэн Се, представитель династии Цин, восхвалял нежные свойства бамбука:“咬定青山不放松，立根原在破岩中。千磨万击还坚劲，任尔东西南北风。”(Бамбук, цепившийся в Циншань, совсем не ослабевал, его корни прочно застряли в трещинах скал. После бесчисленных испытаний и невзгод свои гордых характеров остаются крепкими, независимо от того, дует ли жаркий юго-восточный

ветер или суровый северо-западный зимний.)(перевод наш Н.С.) Чжан Цзюлин, представитель династии Тан, также писал:“清切紫庭垂，葳蕤防露枝。色无玄月变，声有惠风吹。高节人相重，虚心世所知。凤鸣条已秀，龙去骨遗奇。”(*Изумрудный бамбук растет во внутреннем дворе, его пышные ветви и листья защищают от росы. Его цвет не тускнеет с течением времени, подобно тому, как звуки песни феникса напоминают ветер. Мир уважает благородный нрав бамбука, а его скромность хорошо известна. Этот прекрасный плод бамбука - восхитительное лакомство для феникса, и каждый его жест излучает элегантную грацию.*)(перевод наш Н.С.) Это стихотворение выражает восхищение поэта благородным характером и стремление к нему, восхваляя возвышенный дух и смирение бамбука. Высокие душевные качества бамбука олицетворяет благородные чувства и характер благородного человека, в то время как скромность отражает скромное отношение благородного человека и его стремление к постоянному обучению.

Хризантема

Хризантемы олицетворяют благородство, настойчивость и безразличие к славе и богатству. Они также символизируют скромность и обходительность, черты, которые часто ассоциируются с джентльменами.

Лепестки хризантем часто белые или элегантные, что создает ощущение чистоты. Этот цветок распускается осенью, когда другие цветы увядают, демонстрируя неземной и благородный характер. Это соответствует стремлению джентльменов к чистоте и независимости. Хризантема сохраняет свою индивидуальность, не плывет по течению, оставаясь при этом скромной и обходительной.

Хризантемы все еще могут сохранять свои яркие цвета и вертикальное положение в холодную погоду, демонстрируя сильную жизнеспособность и упругость, а период их цветения относительно продолжителен, что позволяет им сохранять свою красоту и жизненную силу в течение длительного периода. Это качество отражает дух неукротимого и мужественного джентльмена в трудных ситуациях, символизируя его настойчивость и решительность в достижении своих целей.

Тао Юаньмин описал, как он собирал хризантемы в сельской местности и неторопливо и удовлетворенно смотрел на Наньшань. Здесь хризантема стала символом трансцендентных и благородных качеств поэта, отражая безразличие джентльмена к славе и богатству, а также неторопливое и удовлетворенное отношение к жизни. “结庐在人境，而无车马喧。问君何能尔？心远地自偏。采菊东篱下，悠然见南山。山气日夕佳，飞鸟相与还。此中有真意，欲辨已忘言。”(*Жить среди людей - и не быть в толпе. Как мне удалось? - Верен я себе. У ограды я хризантемы рву; Вижу же Наньшань - и легко живу. Над горой закат дымку золотит, Парами домой стая птиц летит. Вот где жизни смысл!.. И готов я был Высказать его - но слова забыл...*)(Перевод: Стручалина Г.В.) [6] Юань Чжэнь также объяснил причину своего предпочтения хризантем:“秋丛绕舍似陶家，遍绕篱边日渐斜。不是花中偏爱菊，此花开尽更无花。”(*Гроздь осенних хризантем окружали дом, как будто они пришли в дом Тао Юаньмина. Наблюдая за хризантемами вдоль забора, я поняла, что солнце садится, прежде чем осознала это. Дело не в том, что хризантемы - мои любимые цветы, а скорее в том, что нет других цветов, которыми можно наслаждаться после того, как они распустятся.*)(перевод наш Н.С.)

Как "Четыре благородных", мейхуа, орхидея, бамбук, хризантема, каждая из которых обладает своими уникальными природными свойствами и культурным значением, глубоко отражают благородные качества джентльмена. Мейхуа - презрев снег и преодолевая морозы, символизирующий стойкость и непреклонность мейхуа, демонстрирует дух джентльмена, который твердо стоит на ногах в трудные времена. Орхидея олицетворяет смирение и вдохновляет людей сохранять чистое и благородное сердце благодаря своему осторожному и дисциплинированному характеру. Прямота и элегантность бамбука символизируют честность и выражают темперамент истинного джентльмена. В то же время гуманистические эмоции, заложенные в бамбуке, также отражают чувство ответственности перед обществом. Презирующая иней и праведность хризантемы придают ощущение отшельничества, и у него репутация "цветка джентльмена", отражающего безразличие джентльмена к славе и богатству и его независимую личность.

Являясь национальными особенностями традиционной китайской культуры, эти четыре цветка передавались из поколения в поколение в течение длительного времени и составляют важную часть китайской культуры. "Четыре благородных" - мейхуа, орхидея, бамбук, хризантема - любимы не только за их уникальную природную красоту, но и за их глубокое культурное значение и символизм. Тесно связанные с культурой Китая качества и духовные ценности, такие как настойчивость, чистота, смирение, цельность и спокойствие, представляют собой неотъемлемую часть китайской национальной идентичности.

Список использованной литературы:

1. 梁启超. 先秦政治思想史 [M]. 天津: 天津古籍出版社, 2003.
2. 杨伯峻. 论语译注[M].北京: 中华书局, 2006.
3. http://iskonno.ru/three_monkeys/glossary/glossary.php?word=25&ysclid=m21qd7otfj558521090
4. <https://dzen.ru/a/XUNZmwk-WgCtHKDa>
5. https://chinese-poetry.ru/poems.php?action=show&poem_id=510
6. https://chinese-poetry.ru/poems.php?action=show&poem_id=3557

© Ни Сыной, 2024

УДК 1174

Прукасит Ч.,
Уральский федеральный университет имени Первого президента России Б.Н. Ельцина,
Екатеринбург, Россия

НАСТАВНИЧЕСТВО КАК КЛЮЧЕВОЕ МЕТОДОЛОГИЧЕСКОЕ УСЛОВИЕ АКТИВИЗАЦИИ ПРОФЕССИОНАЛЬНО-ПЕДАГОГИЧЕСКОЙ ДЕЯТЕЛЬНОСТИ В ПОСЛЕУЗОВСКОМ ОБРАЗОВАНИИ

Аннотация: Наставничество аспирантов в послевузовском образовании имеет жизненно важное значение для создания педагогических методологических условий, позволяющих аспирантам успешно осуществлять свою профессиональную и педагогическую деятельность. Эффективное наставничество включает в себя наставничество преподавателей, психологическую поддержку и позитивные отношения между научным руководителем и выпускником — помогает аспирантам развивать критическое мышление, методологические знания, исследовательские и технические навыки. Кроме того, наставничество поддерживает психическое благополучие, решая психические проблемы, включая тревогу и синдром самозванца, что способствует настрою на рост и повышает общую мотивацию аспирантов. Эти стратегии наставничества улучшают методологическую готовность аспирантов и навыки межличностного общения, которые необходимы для успеха в их специализированных областях и профессиональной карьере.

Ключевые слова: методологические условия, послевузовское образование, аспиранты, наставничество, взаимоотношения научного руководителя и выпускника

Введение

В настоящее время наставничество в аспирантуре стало жизненно важным фактором в создании надлежащих методических условий для того, чтобы студенты- аспиранты, в том числе, могли беспрепятственно осуществлять свою профессиональную и педагогическую деятельность. Создавая подходящие педагогические условия для создания позитивной образовательной среды, будущие учителя, которые станут высококвалифицированными специалистами, получают достаточные научные и методические знания для формирования методологической готовности [10]. В современную эпоху высшие учебные заведения стремятся внедрять обоснованные стратегии педагогической подготовки в системе послевузовского образования в различных измерениях. Подготовка специалистов для аспирантов необходима для стимулирования научно-педагогического развития будущих специалистов и повышения уровня их последипломного образования [1]. Проходя целенаправленное наставничество, аспиранты смогут осознать три основные цели получения докторской степени: приобретение исследовательских и технических навыков, приобретение когнитивных навыков и приобретение личной находчивости [7]. В данной статье будет рассмотрено наставничество как ключевое педагогическое условие повышения готовности аспирантов к профессионально-педагогической деятельности.

Определение наставничества

Наставничество уже давно играет значительную роль в послевузовском образовании в России и за рубежом. Он основан на подходе наставничества, при котором профессорско-преподавательский состав (научные руководители и преподаватели университетов) направляют своих аспирантов в

научно-исследовательской практике и наставляют их в научном руководстве [4]. Кроме того, [9] утверждает, что наставничество открывает возможность индивидуализировать академическую и педагогическую поддержку посредством социализации аспирантов для удовлетворения их конкретных потребностей. Это имеет решающее значение для поддержки отношений между научным руководителем и выпускником, которые обеспечивают образовательное и профессиональное развитие аспирантов правдоподобным образом. Следовательно, [6] утверждается влияние отношений научного руководителя и аспиранта на влияние стилей преподавания и усвоения аспирантов. Это связано с созданием "системы поддержки аспиранта и научного руководителя" [2], которая расширяет научные, методологические и педагогические знания докторантов. Научные руководители должны поддерживать дружеские отношения со своими студентами, преуменьшая их статусы, чтобы уменьшить разрыв между иерархическими рейтингами и укрепить доверие среди своих студентов [9]. Это может быть выполнено путем использования профессионального и исследовательского опыта руководителей по конкретным и неспецифическим темам научных исследований в рамках их докторских степеней.

Основные виды наставничества для послевузовского образования

Наставничество преподавателей

Наставничество преподавателей вовлекает различные заинтересованные стороны аспирантуры в пропаганду развития аспирантами студентов их профессиональной и педагогической деятельности. Это способствует "интеллектуальному росту, прогрессивной независимости и профессиональной социализации" аспирантов по различным дисциплинам [9]. Наставничество преподавателей включает взаимодействие преподавателей и студентов и комплексную поддержку преподавателей в социально-культурных, психосоциальных и академических аспектах аспирантов. Профессорско-преподавательский состав, обращаясь к научным руководителям, аспирантам и преподавателям университетов, сотрудничает, чтобы активизировать профессиональные качества и исследовательские компетенции своих студентов, предоставляя академическую помощь и возможности наставничества для демонстрации конкретных видов педагогических и профессиональных работ в их исследованиях в конкретной области. Наставничество преподавателей укрепляет аналитические навыки студентов, навыки критического мышления и обобщения результатов исследований для разработки научных разработок и построения концептуальных рамок, имеющих отношение к их академическим дисциплинам.

Выражение психологической поддержки

Опыт работы в аспирантуре может стать травмирующим опытом, если студент не получит достаточной психологической поддержки и сочувствия от своих научных руководителей. Чтобы решить эту проблему, профессорско-преподавательский состав, в основном научные руководители и преподаватели университетов, обеспечивают позитивное психическое самочувствие своих учеников, оказывая психологическую поддержку, чтобы снизить шансы студентов столкнуться с самозванством и снизить уровень их тревожности с помощью стратегий управления стрессом. Кроме того, продвижение "установки на рост" позволяет аспирантам понимать контексты своего учебного процесса, выделяя достаточно времени и усилий для написания своих академических исследований и диссертаций [5]. Научные руководители должны проявлять гибкость при оценке успеваемости учащихся и оставлять дополнительное пространство для развития, поскольку ошибки являются распространенным явлением в определенных темах, с которыми учащиеся незнакомы. В результате произойдет повышение самооценки учащихся за счет самореализации и занижения их неуверенности в себе как части процесса обучения. Искренняя поддержка со стороны научных руководителей может способствовать альтернативным интерпретациям того, как справиться с трудностями послевузовского образования, с которыми приходится сталкиваться каждому студенту.

Позитивные отношения между руководителем и выпускником

Как упоминалось ранее, установление дружеских и здоровых отношений между руководителями и их аспирантами имеет решающее значение в процессе наставничества. Оптимистичные отношения между двумя заинтересованными сторонами университета способствуют признанию профессиональной и личностной идентичности аспирантов [3] и повышают их профессиональную и академическую продуктивность [8]. В долгосрочной перспективе четкие, здоровые и дружеские отношения между наставником (научными руководителями) и обучающимся (аспирантами) укрепят практическую готовность к научным знаниям и мягкие навыки (коммуникативность, доступность, повышение уровня мотивации к научной и педагогической деятельности) двух партнеров. Соответственно, докторанты достигнут своих педагогических целей и

установят профессиональные и межличностные отношения между собой и своими научными руководителями.

Заключение

В заключение отметим, что наставничество является фундаментальным методологическим условием формирования профессионально-педагогической деятельности аспирантов. Благодаря поддерживающим отношениям супервайзера и студента, психологической поддержке и умелому руководству наставники играют решающую роль в решении проблем послевузовского образования. Наставничество преподавателей, психологическая поддержка и позитивные отношения между научным руководителем и выпускником — все это способствует развитию основных навыков - когнитивных, педагогических и межличностных, которые необходимы для успеха аспирантов. В конечном счете, наставничество не только повышает уверенность и самооценку студентов, но и готовит их к успеху в качестве высококвалифицированных специалистов в своей профессиональной карьере. Таким образом, наставничество остается незаменимым фактором в обеспечении развития будущих педагогов и исследователей.

Список использованной литературы:

1. Окерлинд Г., Макэлпайн Л. Руководство аспирантами: различия в целях и педагогике // Исследования в сфере высшего образования. 2015. Том 42 №9 стр. 1686-1698. Доступно по адресу: <https://doi.org/10.1080/03075079.2015.1118031>

2. Андерсон М., Митчелл Б., Норткот М., Уильямс А., Петри К., де Ваал К., Картон Дж., Маклафлин К. и Лемке Г. Построение системы поддержки аспирантов и супервайзеров: использование мнений заинтересованных сторон для продвижения эффективной практики преподавания и обучения в аспирантуре // Журнал университетской практики преподавания и обучения. 2018, Том 15. № 2. стр. 3-13. Доступно по адресу: <https://doi.org/10.53761/1.15.2.6>

3. Бейкер В. Л., Пайфер М. Дж., Флемион Б. Технологические проблемы и методы, основанные на обучении взаимодействия на этапе 2 послевузовского образования: выводы из двух областей прикладных социальных наук // Журнал высшего образования. 2013, Том 84. № 4, стр. 449-476. Доступно по адресу: DOI: <https://doi.org/10.1080/00221546.2013.11777298>

4. Григорьева А.В., Терентьев Е.А. Научный менеджмент аспирантов: а систематический обзор подходов к концептуализации и эмпирическому анализу, Национальный исследовательский университет "Высшая школа экономики", Университет Менеджмент // *Практика и анализ*. 2021. Т. 25. № 1. С. 49-61. Доступно по адресу: DOI: [10.15826/umpra.2021.01.004](https://doi.org/10.15826/umpra.2021.01.004)

5. Двек, К. С. Мышление: новая психология успеха. Нью-Йорк, Нью-Йорк: Балантайн. Юинг, К. М., Ричардсон, Т. К., Джеймс-Майерс, Л., и Рассел, Р. К. (1996). Взаимосвязь между установками на расовую идентичность, мировоззрением и опытом афроамериканских аспирантов в отношении феномена самозванца // Журнал психологии чернокожих. 2007. Т. 22 с. 53-66. Доступно по адресу: DOI: [10.1177/00957984960221005](https://doi.org/10.1177/00957984960221005)

6. Джайрам Д., Кал Д. Х.-младший Ориентируясь в послевузовском опыте: роль социального поддержка в успешном получении степени // Международный журнал последипломных исследований. 2012. № 7, стр. 311-329. URL: <https://ijds.org/Volume7/IJDSv7p311-329Jairam0369.pdf>

7. Моубрей, С. и К. Халс. Цель PhD: Теоретизирование навыков, приобретенных студентами // Исследования и разработки в области высшего образования. 2010, № 29 стр. 653-664.

8. Паглис Л. Л., Грин С. Г., Бауэр Т. Н. Повышает ли ценность наставничества консультантов?

А

лонгитюдное исследование наставничества и результатов работы студентов аспирантуры // Исследования в сфере высшего образования. 2006. Том 47. № 4, стр. 451-476. URL: <https://www.jstor.org/stable/40197412>

9. Посселт, Дж. Нормализующая борьба: аспекты поддержки преподавателями аспирантов студентов и последствия для настойчивости и благополучия. // Журнал высшего образования. 2018, Том 89 №6, стр. 988-1013. Доступно по адресу: <https://doi.org/10.1080/00221546.2018.1449080>

10. Резер Т.М., Пыркова Т.А., Пруксасит Ч., Кетриш Е.В. Методологическая готовность о аспирантов университета к профессионально-педагогической деятельности: современное состояние проблемы // Современные проблемы науки и образования. 2024, № 3. Доступно по адресу: DOI: [10.17513/spno.33365](https://doi.org/10.17513/spno.33365)

© Ч. Пруксасит, 2024

Тачмырадов М.,
Туркменский государственный архитектурно-строительный институт,
г. Ашхабад

Дурдыев Ш.,
Туркменский государственный архитектурно-строительный институт,
г. Ашхабад

Ныязгельдиев М.,
Туркменский государственный архитектурно-строительный институт,
г. Ашхабад

РОЛЬ ГУМАНИТАРНЫХ НАУК В ФОРМИРОВАНИИ ЭТИЧЕСКИХ НОРМ ДЛЯ ТЕХНОЛОГИЙ

Аннотация: В условиях стремительного развития технологий возникает необходимость в формировании этических норм, которые могли бы направлять их использование и развитие. Гуманитарные науки, такие как философия, социология и психология, играют ключевую роль в этом процессе, обеспечивая глубокое понимание человеческой природы и социальных взаимодействий. Данная статья рассматривает основные подходы гуманитарных наук к этическим вопросам, связанным с новыми технологиями, а также примеры успешной интеграции этических норм в различные области, включая искусственный интеллект, биомедицину и цифровую безопасность. Подчеркивается важность междисциплинарного подхода и образовательных инициатив, направленных на подготовку специалистов, способных осмысленно и ответственно взаимодействовать с технологиями.

Ключевые слова: гуманитарные науки, этика, технологии, искусственный интеллект, биомедицина, цифровая безопасность, междисциплинарный подход, образование.

Введение

Появление современных технологий, включая искусственный интеллект, биотехнологии и генетическую модификацию, породило множество этических проблем, связанных с правами человека, неприкосновенностью частной жизни и социальной справедливостью. Гуманитарные науки, которые включают философию, социологию, психологию и культурологию, предлагают глубокое понимание и критическую оценку этих проблем. Крайне важно, чтобы гуманитарные и технические науки работали совместно для установления сбалансированных и устойчивых этических норм.

Гуманитарные науки как основа для этической рефлексии

Гуманитарные науки охватывают целый ряд дисциплин, включая философию, социологию, психологию, литературу и историю. В совокупности эти области дают представление о природе человека и его поведении. Эти дисциплины исследуют фундаментальные вопросы, касающиеся сущности человечества, природы морали и ценностей, лежащих в основе человеческой деятельности. Это понимание имеет большое значение для разработки этических норм, поскольку позволяет выявить мотивы, желания и страхи, лежащие в основе человеческого поведения. Например, экзистенциальная философия исследует такие понятия, как выбор, свобода и ответственность, которые определяют, как люди взаимодействуют с технологиями и каковы этические последствия их решений.[1]

Философские основы этики

Философия играет ключевую роль в формировании этической рефлексии. К оценке действий и технологий можно подходить с различных этических точек зрения, представленных различными этическими теориями.

Утилитаризм - это философская теория, утверждающая, что моральная ценность действия определяется его последствиями. Этот подход, которого придерживаются такие философы, как Джереми Бентам и Джон Стюарт Милль, основан на идее максимизации общего счастья и минимизации страданий. Когда утилитаризм применяется к технологиям, это вызывает дискуссии о последствиях технологических достижений и их влиянии на общество.

Деонтологическая этика - это теория морали, которая подчеркивает важность соблюдения морального кодекса поведения независимо от результата. Деонтология, основанная на трудах Иммануила Канта, уделяет больше внимания обязанностям и правам, чем результатам. Эта точка

зрения порождает ряд важных вопросов, касающихся неотъемлемых прав отдельных лиц, особенно в отношении вопросов неприкосновенности частной жизни, согласия и автономии в контексте технического прогресса.

Этика добродетели - это моральная теория, которая подчеркивает важность морального облика и культивирования добродетелей. Эта теория, связанная с Аристотелем, делает акцент на культивировании добродетелей и важности характера. В контексте технологий этика добродетели поощряет уделять особое внимание моральному облику как создателей, так и пользователей, выступая за развитие технологий, способствующих процветанию человека.

Социальные и культурные условия, в которых функционируют технологии, также являются предметом изучения в области гуманитарных наук. Крайне важно понимать исторические и социальные факторы, влияющие на этические нормы, чтобы разработать соответствующие и эффективные руководящие принципы. Например, изучение исторического отношения к маргинализированным группам может помочь в современных дискуссиях о предвзятости в искусственном интеллекте и важности инклюзивности в технологическом проектировании.[2]

Гуманитарные науки дают междисциплинарные знания, которые обогащают этические дискуссии. Например, такие дисциплины, как литература и нарративистика, могут пролить свет на человеческий опыт, стоящий за технологическими достижениями, предлагая множество точек зрения, которые в противном случае могли бы быть упущены из виду при чисто техническом анализе. Объединяя точки зрения представителей различных культур, гуманитарные науки могут способствовать более полному пониманию этических последствий применения технологий.

Было продемонстрировано, что взаимодействие с гуманитарными науками способствует развитию критического мышления и моральных рассуждений. Как студенты, так и практики способны анализировать сложные этические дилеммы, рассматривать различные точки зрения и формулировать свои доводы в ясной и последовательной форме. Умение ориентироваться в конкурирующих интересах, взглядах заинтересованных сторон и потенциальных последствиях является важнейшим навыком в области технологий.

Изучение конкретных примеров и их применение в реальных условиях

Применение этического подхода, основанного на знаниях гуманитарных наук, может привести к разработке практических решений в области технологий. Например, дискуссии вокруг этических аспектов искусственного интеллекта побудили компании разработать руководящие принципы, касающиеся прозрачности, подотчетности и справедливости. Использование гуманистических подходов позволяет заинтересованным сторонам решать не только технические проблемы, связанные с их инновациями, но и возможные последствия для общества.

Примеры этической интеграции в технологии

Крайне важно, чтобы этические соображения учитывались при разработке и внедрении технологий, чтобы гарантировать, что инновации будут приносить пользу обществу. В следующем разделе представлен ряд примечательных примеров успешного внедрения этических принципов в различные области технологий.[3]

Искусственный интеллект (ИИ) и машинное обучение.

По мере развития технологий искусственного интеллекта этические аспекты, связанные с предвзятостью, прозрачностью и подотчетностью, стали играть ключевую роль. Ряд организаций и учреждений разработали этические руководящие принципы и рамки.

Европейская комиссия разработала Руководящие принципы по этике ИИ. В этих руководящих принципах особое внимание уделяется принципам прозрачности, подотчетности и контроля со стороны персонала. Они выступают за объяснимость алгоритмов искусственного интеллекта, тем самым гарантируя, что пользователи смогут понять логику принимаемых решений, особенно в таких чувствительных областях, как прием на работу и юриспруденция. В этом контексте вопрос обеспечения соблюдения является важным.

Цель обеспечения справедливости и устранения предвзятости заключается в обеспечении того, чтобы результаты любой конкретной ситуации воспринимались всеми вовлеченными сторонами как справедливые. Ряд известных технологических компаний, включая Google и Microsoft, проводят активные исследования и внедряют стратегии, направленные на выявление и устранение предвзятости в системах искусственного интеллекта. Например, "Принципы искусственного интеллекта" Google отдают приоритет справедливости и подчеркивают необходимость использования разнообразных наборов данных для смягчения последствий дискриминации.

Интеграция этических норм при разработке биомедицинских технологий имеет первостепенное значение для защиты прав пациентов и обеспечения безопасности.[4]

Принцип информированного согласия имеет первостепенное значение в биомедицинской этике. В контексте клинических испытаний и медицинских процедур получение информированного согласия представляет собой фундаментальное этическое требование. Этот процесс требует четкого информирования пациентов о рисках, преимуществах и альтернативах, что позволяет им принимать обоснованные решения относительно лечения.

Редактирование генов и технология CRISPR: Появление технологий редактирования генов вызвало ряд этических споров. В свете этих разработок такие организации, как Национальная академия наук, выпустили руководящие принципы, в которых подчеркивается необходимость строгого контроля и соблюдения этических норм при редактировании зародышевой линии человека. Эти руководящие принципы сосредоточены на трех ключевых областях: безопасности, эффективности и социальных последствиях.

Растущее распространение цифровых технологий и сбора данных привело к повышению осведомленности об этических вопросах, связанных с конфиденциальностью и согласием.

Общие правила защиты данных, принятые Европейским союзом, устанавливают строгие стандарты защиты данных и конфиденциальности. Законодательство подчеркивает важность того, чтобы отдельные лица осуществляли контроль над своими персональными данными, и требует, чтобы организации получали явное согласие на сбор и использование данных.

Этические аспекты искусственного интеллекта (ИИ) и конфиденциальности пользователей: При разработке своих продуктов такие компании, как Apple, уделяют приоритетное внимание защите конфиденциальности пользователей. Они внедряют функции, повышающие защиту данных, такие как сквозное шифрование и политика минимального сбора данных. Их приверженность защите конфиденциальности пользователей установила отраслевые стандарты и побудила другие технологические компании внедрять аналогичные политики.[5]

При разработке платформ социальных сетей и управлении ими необходимо учитывать этические аспекты, чтобы способствовать конструктивному диалогу и предотвращать причинение вреда.

Модерация контента на цифровых платформах является важнейшим аспектом онлайн-дискурса. Поэтому важно, чтобы компании, работающие в социальных сетях, разработали четкие и прозрачные правила модерации контента. Платформы социальных сетей, такие как Facebook и Twitter, разработали рекомендации по управлению контентом, который может быть признан вредным, вводящим в заблуждение или вызывающим ненависть. Эти правила отражают этический подход к принципам свободы слова, безопасности пользователей и общественным стандартам, что приводит к продолжающимся дебатам о балансе между регулированием и правами пользователей.

Концепция алгоритмической прозрачности является относительно новой в области цифровой этики. Некоторые компании, работающие в социальных сетях, изучают методы повышения прозрачности в том, как алгоритмы обрабатывают контент. Например, платформы социальных сетей начинают показывать, как вовлеченность пользователей влияет на видимость контента, тем самым позволяя пользователям понимать и оценивать алгоритмы, которые влияют на их онлайн-опыт.

Устойчивые технологические практики

Этическая интеграция технологий также распространяется на экологические аспекты, где устойчивость становится приоритетом.

Концепция "зеленых" вычислений включает в себя использование экологически чистых методов в области информационных технологий. Среди компаний наблюдается растущая тенденция к внедрению "зеленых" технологий, которые снижают воздействие их деятельности на окружающую среду. Это включает в себя использование энергоэффективных серверов, оптимизацию цепочек поставок с целью сокращения выбросов углекислого газа и разработку продуктов, пригодных для вторичной переработки.

Этичный выбор материалов является важнейшим аспектом ответственного производства. В технологическом секторе все больший интерес вызывает этичный выбор материалов, в том числе использование бесконфликтных минералов в электронике. Придерживаясь этических норм, такие компании, как Fairphone, продвигают прозрачность и устойчивость в своих цепочках поставок.[6]

Появление автономных транспортных средств привело к возникновению ряда сложных этических соображений, касающихся таких вопросов, как безопасность, ответственность и принятие решений.

Разработка автономных транспортных средств поднимает сложные этические вопросы, касающиеся безопасности, ответственности и принятия решений. Для решения этих проблем необходимо создать алгоритмы принятия этических решений. По мере развития автономных технологий производители обязаны учитывать то, каким образом транспортные средства будут принимать решения в ситуациях, которые могут представлять угрозу для жизни человека. Чтобы обосновать политические и проектные решения, исследовательские инициативы, такие как "Моральная машина" Массачусетского технологического института, изучают отношение общественности к этическим дилеммам, с которыми потенциально могут столкнуться автономные транспортные средства.

Разработка нормативно-правовой базы является важнейшим аспектом развития автономных транспортных средств. Правительства ряда стран участвуют в процессе разработки нормативно-правовой базы для автономных транспортных средств, которая учитывает этические соображения. Эти рамки подчеркивают важность общественной безопасности, решения вопросов ответственности и необходимость контроля со стороны человека при принятии важных решений.

Образование и подготовка специалистов

Невозможно установить этические нормы для технологий без соответствующего образования. Интеграция курсов по этике в технические программы и создание междисциплинарных образовательных инициатив способствуют развитию критического мышления и этической ответственности у студентов. Заметные успехи включают внедрение программ по этике в области компьютерных наук и цифровых технологий.

Будущее взаимодействия гуманитарных и технических наук

В свете ускоряющихся темпов технологических изменений крайне важно постоянно проводить переоценку этических норм и адаптацию к возникающим вызовам. Налаживание диалога между учеными, специализирующимися в гуманитарных науках, и учеными, специализирующимися в технических дисциплинах, будет способствовать выявлению насущных проблем и разработке стратегий их решения. Созданию более устойчивых и этических технологий может способствовать проведение междисциплинарных исследований и проектов.[7]

В заключение, гуманитарные науки играют важную роль в формировании этических стандартов в области технологий. Их вклад в понимание природы человека и социальных взаимодействий позволяет разрабатывать устойчивые и этические решения в контексте быстро меняющегося технологического ландшафта. Для успешной интеграции этических норм в практику важно поддерживать диалог между гуманитарными и техническими дисциплинами, а также продвигать образовательные инициативы, способствующие воспитанию ответственных специалистов.

Список использованной литературы:

1. Сидорова А. И. Этика в эпоху цифровых технологий: вызовы и решения. Вестник гуманитарных исследований. — 2023.
2. Петров В. С. Влияние гуманитарных наук на формирование этических норм в биомедицине. Журнал биоэтики. — 2022.
3. Кузнецова Л. Н. Философские аспекты этики технологий: от теории к практике. Философский альманах. — 2023.
4. Николаева Е. А. Социология технологий: социальные последствия и этические дилеммы. Социологический журнал. — 2024.
5. Морозов Д. Р. Искусственный интеллект и моральные нормы: гуманитарный подход. Журнал искусственного интеллекта и общества. — 2023.
6. Федорова Т. П. Междисциплинарное образование и этика: готовим специалистов для будущего. Образование и наука. — 2023.
7. Лебедев А. В. Этические аспекты цифровой безопасности: вызовы и стратегии. Журнал цифровых технологий. — 2023.

© М. Тачмырадов, Ш. Дурдыев, М. Ныязгельдиев, 2024

ВИДЫ МОТИВОВ В ЛИТЕРАТУРЕ

Аннотация: Статья посвящена изучению многообразия видов мотивов в художественных произведениях, анализу различных классификаций мотивов, основанных на различиях их значений в сюжете и форм выражения. Также рассматриваются вопросы приобретения мотивами устойчивого значения и их влияния на восприятие читателем. Статья будет интересна как студентам-филологам, так и всем, кто интересуется литературным анализом, глубоким погружением в мир художественного текста и пониманием скрытых смыслов, заложенных в произведениях.

Ключевые слова: мотив, значение мотива, виды мотивов, традиционные мотивы, индивидуальные мотивы.

Литература, как искусство слова, богата множеством мотивов, которые имеют важное значение в создании произведений и обретении в них смысла. Изучение мотивов в литературе открывает перед литературоведами богатое поле для широкого анализа и интерпретации художественных произведений. Мотивы являются строительными блоками текста, формируя его структуру и смысловую глубину.

Мотив – это повторяющийся элемент, образ или тема, которые присутствуют в художественном произведении. Он может быть представлен в виде идеи, образа, ситуации или даже звукового эффекта. Мотивы часто служат для создания настроения, развития сюжета или раскрытия характеров персонажей.

Понятие мотива было введено А.Н. Веселовским и определялось как «простейшая повествовательная единица, образно ответившая на разные запросы первобытного ума или бытового наблюдения». Мотив у Веселовского рассматривается в ракурсе исторической поэтики [1].

Несмотря на обширное использование понятия «мотив» и неисчисляемые попытки дать ему определение, мы вынуждены разделить мнение с В.Е. Хализевым, который писал, что «исходное, ведущее, главное значение данного литературоведческого термина поддается определению с трудом» [4, с. 203].

К аналогичному же выводу приходит О.Н. Русанова, относящая мотив к «одной из наиболее пластичных форм художественного моделирования» [3, с. 123].

Мотив – любая единица сюжета, взятая в аспекте ее повторяемости, типичности, то есть имеющая значение либо традиционное (известное фольклора, литературы; из жанровой традиции), либо характерное для творчества одного писателя и даже отдельного произведения.

А.А. Кваскова и О.М. Култышева отмечают, что «в качестве мотива в художественном произведении могут выступать явления, различные во внутренней структуре, семантике, функциональной значимости в логике действия, по принципам оформления и месту появления в тексте» [2, с. 87]. Это подтверждает, что мотив – явление очень гибкое и многогранное. Важно отметить, что мотивы, проходя этап становления, в процессе развития литературы обретают устойчивое значение, становясь узнаваемыми и знаковыми для читателя.

Мотивы являются неотъемлемой частью литературного произведения, они наполняют текст эмоциональным и символическим содержанием, делают его более выразительным и запоминающимся. Мотивы помогают читателю разгадать скрытые смыслы произведения, вести к глубокому пониманию авторской идеи. Без мотивов литературное произведение было бы лишено глубины и многозначности.

Мотивы могут быть использованы для того, чтобы создать определенное настроение, привести к определенным событиям в сюжете, показать черты характера персонажей, также мотивы могут иметь символическое значение, которое позволяет нам глубоко понять произведение.

Помимо основных функций, важно также отметить:

– Многозначность мотивов: мотивы, как и образы в литературе, могут иметь не одно, а несколько значений. Это делает произведения более многогранными и интересными для анализа. Например, мотив «дороги» может символизировать путешествие, поиск себя, жизненный путь, бегство от прошлого и так далее;

– Мотивы как элементы художественного языка: мотивы, как и другие элементы художественного языка, служат для создания определенного стиля, атмосферы и эстетического эффекта;

– Взаимодействие мотивов: в произведениях часто встречается не один, а несколько мотивов, которые взаимодействуют вместе, усиливая или ослабляя друг друга;

– Эволюция мотивов: мотивы в литературе со временем меняются, приобретают новые значения и интерпретации. Например, мотив «любви» в романтизме своим значением отличается от мотива «любви» в реализме;

– Мотивы как ключ к пониманию эпохи: изучая мотивы, преобладающие в литературе той или иной эпохи, можно понять особенности духовной жизни и ценностных ориентиров этого времени.

Мотивы в литературе – это своеобразные кирпичики, из которых строится художественное полотно. Они могут быть традиционными, характерными для определенного типа литературного произведения, а могут быть индивидуальными, свойственными творчеству конкретного автора.

В зависимости от рода литературы существуют *традиционные* лирические, эпические и драматические мотивы. Лирика традиционно связана с моментами озарения и переосмысления мира. Жанровые мотивы в лирике, например, в элегиях характерны мотивы увядания и быстротечности жизни. Каждый вид мотивов подразделяется на жанровые мотивы. Так, в эпике преобладают мотивы путешествий и подвигов, а драма часто крутится вокруг узнавания, разоблачений и столкновений.

Традиционные мотивы неоднократно встречаются во множестве произведений, часто являясь устойчивыми символами, которые передают определенные идеи и чувства. К ним относятся любовь, предательство, месть, путешествия, смерть.

Индивидуальные мотивы – это своеобразный «отпечаток пальца» писателя, который делает его творчество неповторимым. Мотивы не просто повторяются в его произведениях, а становятся частью его авторского стиля, отражая его личный мир, философию и видение.

Индивидуальные мотивы – это не просто темы, а целые миры, созданные автором. Они могут быть:

– Образами: например, «голуби» у одного писателя могут символизировать мир, а у другого – беспомощность.

– Ситуациями: повторяющаяся ситуация, например, «встреча с незнакомцем», может иметь совершенно разный смысл, становясь своего рода мотивом, который повторяется в разных контекстах.

– Стилистическими приемами: определенные языковые обороты, метафоры, ритм повествования – все это также может стать индивидуальным мотивом.

Индивидуальные мотивы – это не просто элементы сюжета, а фундаментальные кирпичики, которые формируют уникальный стиль автора и делают его творчество по-настоящему оригинальным.

Таким образом, мотивы – это не просто элементы сюжета, а мощные инструменты, которые позволяют писателям создавать глубокие, многогранные и запоминающиеся произведения.

Важно отметить, что и традиционные, и индивидуальные мотивы взаимодействуют и могут дополнять друг друга в литературных произведениях. Традиционные мотивы могут быть переосмыслены и преобразованы автором, чтобы придать им новое значение, в то время как индивидуальные мотивы могут обогатить текст глубиной и креативностью.

Литература часто использует сочетание традиционных и индивидуальных мотивов для создания сложных и многогранных произведений. Такие сочетания помогают влиять на читателя как через устоявшиеся символы и идеи, так и через уникальные авторские замыслы и эмоциональные отклики.

Понимание и различение этих двух видов мотивов помогает анализировать и интерпретировать литературные произведения, углубляя понимание их смысла, а также развивая литературную критику и культуру в целом.

Таким образом, сочетание традиционных и индивидуальных мотивов в литературе создает уникальные и содержательные произведения, отражающие традиции и креативность автора, а также позволяющие читателям погрузиться в разнообразные миры текстов и смыслов.

Понимание мотивов в литературе помогает нам глубже понять произведение, раскрыть его авторский замысел, почувствовать эмоциональную глубину и символическое значение.

Важно помнить, что мотивы в литературе – это не просто элементы сюжета, а живые и глубокие символы, способные раскрывать сложные идеи и вопросы человеческого бытия.

Список использованной литературы:

1. Волкова Е.В. Концепции мотива в современном литературоведении // Преподаватель XXI века. 2008. №1. URL: <https://cyberleninka.ru/article/n/kontseptsii-motiva-v-sovremennom-literaturovedenii> (дата обращения: 14.10.2024).
2. Кваскова А.А., Култышева О.М. Понятия «мотив» и «лейтмотив» в современном литературоведении // Нижневартковский филологический вестник. 2018 №2. С. 86-90.
3. Русанова О.Н. Мотив в аспекте исторической поэтики / О.Н. Русанова // Вестник ТГПУ. 2006. Вып. 8 (59). Серия: Гуманитарные науки (филология). С. 120-126.
4. Хализев В.Е. Теория литературы. 3-е изд. испр. и доп. М.: Высш. шк., 2002. 437 с.

© А.П. Шведова, 2024

ТЕХНИЧЕСКИЕ НАУКИ

УДК 621.396.41

Акбиров И.И., студент каф. КиТПЭС,
Нишонов Р.Э., студент каф. КиТПЭС,
Кузнецов Д.И., доцент каф. КиТПЭС
Казанский национальный исследовательский технический
университет имени А. Н. Туполева – КАИ,
г. Казань, Российская Федерация

ПРЕИМУЩЕСТВА И НЕДОСТАТКИ MASSIVE MIMO В СРАВНЕНИИ С ДРУГИМИ ТЕХНОЛОГИЯМИ БЕСПРОВОДНОЙ СВЯЗИ

Аннотация: В работе рассматриваются преимущества и недостатки технологии Massive MIMO по сравнению с традиционными MIMO-системами и mmWave. Особое внимание уделено её способности повышать пропускную и спектральную эффективность, а также сложности её внедрения и эксплуатации.

Ключевые слова: Massive MIMO, беспроводные сети, 5G, пропускная способность, спектральная эффективность, энергоэффективность, интерференция

Введение:

Massive MIMO (Multiple Input Multiple Output) — это передовая технология для повышения пропускной способности и энергоэффективности беспроводных сетей. В отличие от традиционных MIMO-систем, Massive MIMO использует большое количество антенн на базовых станциях, что позволяет одновременно обслуживать множество пользователей на высоких скоростях передачи данных.

Преимущества Massive MIMO

Увеличение пропускной способности. Благодаря использованию большого числа антенн, Massive MIMO значительно увеличивает пропускную способность сети, позволяя обслуживать больше пользователей с высокой скоростью.

Улучшение энергоэффективности. Более точное формирование направленного сигнала (beamforming) и оптимизация использования ресурсов приводит к снижению энергозатрат на единицу переданной информации.

Снижение интерференции. Технология массивных антенн позволяет лучше управлять помехами между пользователями, что улучшает качество связи.

Повышение спектральной эффективности. Massive MIMO улучшает использование радиочастотного спектра, предоставляя больше данных на одну и ту же полосу частот.

Недостатки Massive MIMO:

Высокая стоимость внедрения. Установка и обслуживание большого количества антенн требует значительных затрат на оборудование и инфраструктуру.

Сложность управления каналами. Увеличение числа антенн требует более сложных алгоритмов управления и калибровки каналов, что повышает вычислительные нагрузки.

Чувствительность к аппаратным неисправностям. Поскольку Massive MIMO зависит от синхронной работы большого количества антенн, сбои в работе отдельных антенн могут оказывать значительное влияние на производительность системы.

Ограниченность в условиях реальной эксплуатации. В городских условиях плотной застройки или при наличии значительных физических препятствий могут возникать проблемы с эффективным распространением сигнала.

Сравнение с другими технологиями:

Традиционные MIMO-системы: хотя MIMO также увеличивает пропускную способность, традиционные системы имеют ограниченное количество антенн, что сказывается на максимальной скорости и эффективности. Massive MIMO значительно улучшает эти показатели за счет использования большего числа антенн.

Beamforming: хотя формирование луча используется в обеих технологиях, Massive MIMO более эффективно за счет возможности работы с большим числом независимых лучей.

mmWave технологии: обе технологии предлагают высокие скорости передачи данных, но Massive MIMO имеет преимущество в условиях ограниченного радиочастотного спектра, тогда как mmWave более чувствителен к физическим препятствиям.

Заключение

Massive MIMO представляет собой революционную технологию, которая существенно улучшает производительность и эффективность современных сетей беспроводной связи. Несмотря на сложность внедрения и высокие затраты, ее преимущества в увеличении пропускной способности, энергоэффективности и спектральной эффективности делают ее перспективной технологией для сетей 5G и будущих поколений. Однако для полного использования ее потенциала необходимо решить проблемы с калибровкой, стоимостью оборудования и управлением каналами.

Список использованной литературы:

1. В. С. Сперанский, И. Л. Евдокимов. Моделирование сигналов OFDM-MIMO систем беспроводной передачи данных 802.16, Труды Московского технического университета связи и информатики. — М.: МТУСИ, 2007..
2. М. Г. Бакулин, В. Б. Крейнделин, А. М. Шлома. Новые технологии в системах мобильной радиосвязи. — М.: Инсвязьиздат, 2005
3. Технология MIMO. Что это и зачем нужно? / [Электронный ресурс] // Далсвязь : [сайт]. — URL: <https://dalsvyaz.ru/articles/tekhnologiya-mimo-chto-eh-to-i-zachem-nuzhno> (дата обращения: 26.09.2024).

© И.И. Акбиров, Р.Э. Нишонов, Д.И. Кузнецов, 2024

ПРОИЗВОДСТВО НЕОБХОДИМЫХ СТРОИТЕЛЬНЫХ МАТЕРИАЛОВ – ОДИН ИЗ АСПЕКТОВ ДИВЕРСИФИКАЦИИ ПРОМЫШЛЕННОСТИ ТУРКМЕНИСТАНА

Аннотация: статья направлена на востребованных строительных материалов. В нашей стране ведется широкомасштабное строительство жилых, общественных зданий и промышленных комплексов. Рост объемов строительства требует бесперебойного обеспечения данной отрасли стройматериалами. В связи с тем необходимо наращивать объемы производства строительных материалов путем возведения новых профильных предприятий, диверсификация имеющихся используя передовые технологии и учитывая мировой опыт.

Ключевые слова: промышленность, технология, продукция, импорт.

[1] Благодаря огромной поддержке государством отечественных предпринимателей налажено производство на основе местного сырья гидроизоляционных материалов, таких как, изогамм и фольгоизол, отделочных материалов, автоклавного газобетона, а также других видов строительных материалов, соответствующих мировым стандартам и успешно замещающих импортные аналоги на внутреннем рынке. В Ахалском велаяте в местечке Овадандепе построен и сдан в эксплуатацию комплекс предприятий по производству стекольной продукции, которая будет производить с применением нового вида промышленных технологий для нашей страны в данной области – производство стекла флоат-способом. Данная технология легла в основу проекта крупного комплекса предприятий. Завод будет выпускать 7,2 миллионов м² стекла в год на основе кварцевого песка, который является основным сырьем для стекольного производства. Предприятие рассчитано на производство семи видов стекольной продукции, в том числе прозрачного и тонированного, ламинированного и закаленного стекла толщиной 4 мм, для изготовления окон и стеклопакетов, а также 85 миллионов единиц разнообразной прозрачной и цветной стеклянной тары объемом от 0,3 до 3 литров, включая флаконы для медицинских препаратов. Данное предприятие позволит значительно снизить импорт соответствующей продукции и со временем наладить её экспорт. Старт на строительство этого комплекса был дан в 2015 году, а в 2017 году завод был запущен в тестовом режиме и в данное время налажен технологический процесс по производству стеклотары. В настоящее время отечественными предпринимателями успешно ведется строительство предприятия по производству отделочных материалов в городе Магданлы Лебапского велаята. Хозяйственное общество «Хилли гурлушук онумлери» является заказчиком строительства. Согласно проекта данное предприятие после сдачи объекта в эксплуатацию будет выпускать 12 миллионов квадратных метров гипсокартона в год и 100 тысяч тонн сухих смесей для отделки помещений. Строящееся в Магданлы предприятие по выпуску гипсокартона и сухих гипсовых смесей на основе местного сырья позволит в значительной степени удовлетворить потребности строительной отрасли в широком спектре экологически безопасных и высококачественных стройматериалов. Хотим отметить, что основным стратегическим направлением предприятий по производству строительных материалов в Туркменистане является производство импортозамещающих и экспортоориентированных строительных материалов на основе местного сырья. Таким образом, имея огромный потенциал природных ресурсов, Туркменистан может позволить себе создать мощную индустрию по производству строительных материалов. Валовый капитал, которого внесёт свой вклад в развитии экономики Туркменистана. Во всем мире спрос на такой строительный материал как гипсокартон, стекловата и рубероид (еврорубероид и стеклорубероид) есть и будут актуальными и востребованными изделиями строительного производства. Как показывает практика – это экологически чистые, практичные и удобные в использовании материалы. Рубероид представляет собой рулонный материал, изготовленный из картона, пропитанного кровельным нефтяным битумом. С двух сторон рубероид по слою битума присыпан тонким слоем талька или слюды. В строительстве этой рулонный материал применяется для нижних и верхних слоев рулонных кровель. Учитывая неводостойкость рубероида применять его для устройства оклеечной изоляции в Туркменистане согласно СНТ 2.03.01. – 16 пункт 6.2 запрещается. При изготовлении

стеклорубероида вместо картона используют стекловолоконный холст поэтому его широко применяют не только для устройства рулонных кровель, но и для оклеечной гидроизоляции.

Еврорубероид – это более современный кровельный материал в состав которого вместо картона входит стекловолокно или стеклохолст, а верхняя пропитка для них выполнена на основе полимерных материалов. Этот строительный материал может быть разделен на два типа: жидкий и направляемый. К первому виду относится жидкая резина, а ко второму все марки наплавливаемых рубероидов. Жидкая резина может быть использована для выполнения гидроизоляции при строительстве фундаментов и устройстве цоколей, для защиты от коррозии металлических конструкций, его также применяют для покрытий на детских игровых площадках и для устройства кровли. В состав жидкой резины в определенных долях входит битум, резина, полимеры а также минеральные добавки и пластификаторы. Всё это в комплексе делает материал одним из самых долговечных. При производстве наплавливаемого рубероида на основу рубероида (полиэфирную или стекловолоконную) разливается вязущее битумно-полимерное вещество. Наплавливаемый рубероид применяется для устройства кровельного ковра. Причём он может применяться в качестве основы и гидроизоляции, а также как самостоятельное покрытие. Этот строительный материал может использоваться в любом климате. Гипсокартон – (сухая гипсовая штукатурка) строительный материал, представляющий собой лист, состоящий из двух слоев строительной бумаги (картона) и сердечника из слоя затвердевшего гипсового теста с наполнителями. [2] Основные сферы использования гипсокартона – капитальное строительство, ремонт и реконструкция помещений. В будущем при производстве гипсокартона желательно наладить производство всех видов этой продукции. По физическим свойствам существуют несколько видов гипсокартона: обычный гипсокартон (ГКЛ), влагостойкий гипсокартон (ГКЛВ), огнестойкий соответственно (ПОЮ), а также универсальный материал, способный сопротивляться влаге и огню. Он маркируется буквами ГКЛВО. Гипсокартон активно впитывает избыток водяного пара и отдает влагу в сухой воздух. На базе строящегося завода по производству сухих строительных смесей в городе Магданлы Лебапского веляята, можно организовать производство совершенно инновационных материалов, таких как гипсостружечная плита (ГСП) и гипсоволоконный лист (ГВЛ). Это экологически чистые, высокотехнологичные и пожаробезопасные листовые материалы. Главные преимущества ГСП и ГВЛ, позволяющие занимать лидирующие позиции среди облицовочных материалов: гладкая светлая поверхность, полностью готовая к финишной отделке, отсутствие в составе вредных материалов – смол, асбеста и клеев; прочностные характеристики и легкость монтажа. Также, как и гипсокартон они по своим физическим свойствам – делятся на влагостойкий и стандартный.

Гипсостружечная плита – это объединение преимуществ гипса и дерева (стружка). В качестве связующего вещества для древесной стружки выступают не клеи, смолы или асбест, как у аналогов, а гипс. Производственный процесс выглядит следующим образом – из гипса и воды создается формовочная масса, которая армируется равномерно древесной стружкой и прессуется полусухим методом. Заменителем древесной стружки в наших условиях может служить сухой дробленый камыш, степная древесина или отходы хлопчатника. Гипсоволокна – это лист, армированный целлюлозным волокном. Это высококачественный экологически чистый отделочный материал, произведенный из гипса с примесью целлюлозы. Процесс производства гипсоволокна достаточно прост. Распушенную целлюлозную макулатуру смешивают с измельченным гипсом, после чего методом сухого прессования получают гипсоволоконный лист. Учитывая природные местные условия, целлюлозу можно производить из камышового тростника и отходов хлопчатника. Такое сырьё, как вторичное целлюлозное волокно, получаемая после переработки макулатуры, так же приемлема в производстве. Благодаря примесям целлюлозы гипсоволокно получает достаточную прочность. Помимо высокой прочности гипсоволокно обладает также высокой твердостью, выдерживает статистические нагрузки и является огнеустойчивым материалом. Поэтому он подходит для сооружения стен, перегородок и других строительных конструкций, а также для напольного покрытия, отделки каминного пространства, котельной, санузлов. Как природный отделочный материал имеет способность поддерживать нормальную влажность в помещениях. Основным горнохимическим сырьем для производства выше изложенного строительного материала является гипс. На территории Туркменистана известно более 30 месторождений и проявлений гипса, основные из них Магданлыньское, Туркменбашинское и Борджакликское. Согласно выше изложенного можно утверждать, что вся эта продукция имеет большое значение как необходимый облицовочный строительный материал в современном строительстве. Производство вышеуказанных

материалов с использованием местного сырья позволит удовлетворять потребности не только внутреннего рынка, но и будет востребован как экспортный потенциал.

Список использованной литературы:

1. К.П. Беркелиев. Полезные ископаемые Туркменистана: анализ и оценка. Ашхабад: «Наука», 1999.
2. В.И. Рыженко. Гипсокартон и другие современные строительные материалы. Технология работы. – М: Издательство «Оникс», 2010.

© Т. Аннагулыева, А. Гурбанмырадова, Г. Хыдыров, 2024

УДК 378.147.88

Борозда А.В.,
ФГКВОУВО «Московское высшее общевойсковое командное училище»
г. Москва

АКТИВНЫЕ МЕТОДЫ ОБУЧЕНИЯ В ПРЕПОДАВАНИИ ОБЩЕТЕХНИЧЕСКИХ ДИСЦИПЛИН

Аннотация: В статье рассматриваются использование различных активных методов обучения в преподавании общетехнических дисциплин в военном вузе в целях совершенствования профессиональной подготовки будущих офицеров. Проанализированы этапы учебного процесса, на которых используются данные методы, отмечены преимущества, что в последующем пригодиться для решения военно-прикладных задач обучающихся.

Ключевые слова: Активные методы обучения, познавательная деятельность, проблемная лекция, особенности активного обучения.

Современные требования, предъявляемые к подготовке офицеров, включают не только владение необходимыми знаниями, умениями и навыками их применения, но и повышение уровня познавательной активности курсантов, способности к саморазвитию и самоорганизации.

Активное обучение – одно из мощнейших направлений современных педагогических исканий. Проблема поиска методов активизации учебно-познавательной деятельности обучающихся остро ставилась в разное время разными авторами. Предлагались самые разнообразные варианты ее решения:

- увеличение объема преподаваемой информации, ее спрессовывание и ускорение процессов считывания;
- создание особых дидактических условий обучения;
- усиление контрольных форм в управлении учебно-познавательной деятельности;
- широкое использование технических средств, электронных образовательных ресурсов [2].

Активные методы обучения – это методы, которые побуждают обучающихся к активной мыслительной и практической деятельности в процессе овладения учебным материалом.

Перед активными методами ставятся задачи, состоящие в том, чтобы не только стимулировать познавательную деятельность курсантов, формировать их военно-профессиональные компетенции, но и обеспечить развитие творческих и коммуникативных способностей личности. В результате курсант становится не просто субъектом образования, а человеком, способным раскрыть свой внутренний потенциал в процессе овладения специальностью.

Выделяют ряд отличительных особенностей активного обучения:

1. Принудительная активизация мыслительной деятельности обучающихся путем формирования специальных условий, которые способствуют этой активизации независимо от их желания.
2. Достаточно длительное время вовлеченности обучаемых в учебный процесс, поскольку их активность должна быть не кратковременной или эпизодической, а в значительной степени устойчивой и в течение всего занятия.
3. Самостоятельное принятие творческих решений, эмоционально окрашенных и мотивационно оправданных действий.
4. Постоянное взаимодействие обучаемых и преподавателей посредством прямых и обратных

связей.

5. Интенсификация деятельности, которая повышает результативность обучения не за счет количества перерабатываемой информации по дисциплине, а благодаря глубине и скорости её переработки.

Методы активного обучения могут использоваться на различных этапах учебного процесса:

1 этап – первичное овладение знаниями. Это могут быть проблемная лекция, эвристическая беседа, учебная дискуссия и т.д.

2 этап – контроль знаний (закрепление). Может быть использовано электронное тестирование, коллективная мыслительная деятельность.

3 этап – формирование профессиональных умений, навыков на основе знаний и развитие творческих способностей, возможно использование моделированного обучения, игровые и неигровые методы.

Применение различных методов не является самоцелью. Преподаватель в своей профессиональной деятельности использует ту классификацию и группу методов, которые наиболее полно помогают осуществлению тех дидактических задач, которые он ставит перед занятием.

Рассмотрим использование активных методов обучения в преподавании дисциплины Инженерная графика. В процессе изучения дисциплины «Инженерная графика» применяются следующие методы активизации: проблемная лекция, лекция - визуализация, самостоятельная работа с литературой, деловые игры. Особое внимание заслуживает проблемная лекция. Так, например, при чтении лекции «Основные правила оформления чертежей» проблема начинается с развитием пространственного воображения и грамотного выполнения боевых графических документов для выполнения и чтения чертежей.

С чем это связано? Как добиться способности читать, оформлять чертежи, схемы и графические документы уметь пространственно мыслить-воображать? В процессе поиска поставленных вопросов и изучается новый материал. Основная сложность в проблемном обучении – подбор таких проблемных задач, которые бы вызвали интерес у курсантов, были доступными к пониманию. Проблемное занятие выступает эффективным средством достижения прочных и глубоких предметных знаний в соответствии с учебной программой, но и формирует у курсантов умениями научного подхода, самостоятельность в позиции, развивает и совершенствует способность к творческой деятельности. Большое значение в активизации процесса обучения имеет применение технических средств.

Практическое занятие по дисциплине «Инженерная графика» тема «Чтение сборочного чертежа» проводится графически с помощью заданий имеющих чёткую военную направленность (модель объекта, узел детали в графическом исполнении).

Обучающемуся за отведенное время необходимо определить вид детали, входящую в компоновку сборочного чертежа, найти и обозначить составляющий элементы этой сборочной единицы. Обучающиеся выполняют задание индивидуально. При правильном выборе элемента, курсант графически переносит изображение на лист формата А4. Цель занятия – активизировать знания обучающихся, полученные ранее, научиться самостоятельно работать с графическим документом, уметь их читать и целостно воспринимать конструкцию. Это позволяет быстрее и качественнее выполнять поставленную задачу, тем самым лучше закрепить изучаемый материал. Кроме того, возникает здоровое чувство соперничества, позволяющее активизировать мышление, а ограниченное время заставляет курсантов сконцентрироваться на задании.

Поисковый метод обучения применяется для выполнения творческого задания на классно-групповом занятии «Виды конструкторских документов», по результатам которого обучающийся сам делает вывод о видах конструкторских документов и данных, необходимых для его изображения. За поисковой работой следует эвристическая беседа, в ходе которой курсанты под руководством преподавателя, делают сравнительный анализ и практическое применение на основе приведенных данных.

Таким образом, применение активных методов в преподавании общетехнических дисциплин приводит к продуктивной мыслительной и практической деятельности обучающихся, которые позволят обеспечивать достижение необходимого уровня военно-профессиональной направленности, устойчивого интереса к военной профессии.

Список использованной литературы:

1. Морева, Н.А. Современная технология учебного занятия / Н.А. Морева. – М.: Просвещение, 2007.

УДК 1.1:6.5

Бяшимова У.,
Туркменский государственный архитектурно-строительный институт,
г. Ашхабад

Атаев К.,
Туркменский государственный архитектурно-строительный институт,
г. Ашхабад

Оззыев В.,
Туркменский государственный архитектурно-строительный институт,
г. Ашхабад

ВЛИЯНИЕ НОВЫХ ТЕХНОЛОГИЙ НА ПСИХИЧЕСКОЕ ЗДОРОВЬЕ И ВОСПРИЯТИЕ

Аннотация: С развитием новых технологий, включая интернет, мобильные приложения и виртуальную реальность, актуализируется вопрос о их влиянии на психическое здоровье и восприятие человека. В данной статье рассматриваются как положительные, так и отрицательные аспекты использования технологий, такие как доступ к информации о психическом здоровье, возможность дистанционного консультирования и поддержка в онлайн-сообществах. Также обсуждаются негативные последствия, включая зависимость от социальных медиа и информационную перегрузку. В заключение подчеркивается важность осознанного использования технологий для сохранения психического здоровья и улучшения качества восприятия окружающего мира.

Ключевые слова: новые технологии, психическое здоровье, восприятие, социальные медиа, виртуальная реальность, дистанционное консультирование, информационная перегрузка.

Введение

Появление новых технологий стало определяющей чертой современной жизни, оказывая глубокое влияние на целый ряд сфер, включая коммуникацию, образование и рабочее место. Тем не менее, их влияние на психическое здоровье и восприятие требует тщательного изучения. В этой статье рассматривается влияние технологий на психическое благополучие, раскрываются механизмы, лежащие в основе этого влияния.

Положительное влияние технологий на психическое здоровье

Внедрение технологий в нашу повседневную жизнь дало множество преимуществ, особенно в области психического здоровья. В следующем разделе будут описаны основные области, в которых технологии оказывают благотворное влияние.

Доступ к информации и ресурсам

Технический прогресс способствовал широкому распространению информации о психическом здоровье. Онлайн-платформы и мобильные приложения предоставляют доступ к огромному количеству информации и ресурсов, облегчая удобный доступ к знаниям и поддержке, связанным с психическим здоровьем.

Образовательный контент: Такие платформы предоставляют пользователям доступ к огромному количеству образовательного контента, включая статьи, видеоролики и ресурсы, которые дают им знания о психических расстройствах, вариантах лечения и стратегиях преодоления. Такая повышенная осведомленность может способствовать уменьшению стигматизации, связанной с психическими заболеваниями, и тем самым побуждать людей обращаться за необходимой им помощью.[1]

Также доступны инструменты для самооценки. Значительное количество приложений и веб-сайтов предоставляют анкеты для самооценки, которые помогают пользователям оценить состояние

своего психического здоровья. Такие инструменты могут быть использованы в качестве первого шага для выявления потенциальных проблем и обращения за профессиональной помощью.

Телетерапия и дистанционное консультирование

Появление телетерапии изменило доступность психиатрической помощи.

Удобство и гибкость дистанционного консультирования являются двумя существенными преимуществами. Возможность получать терапию, не выходя из собственного дома, делает дистанционное консультирование привлекательным вариантом для многих людей, особенно для тех, у кого напряженный график работы. Такая гибкость может привести к большей вовлеченности в терапевтический процесс.

Доступ для малообеспеченных слоев населения Использование телетерапии позволяет устранить географические барьеры, тем самым облегчая доступ к психиатрическим службам для людей, проживающих в сельской местности или в районах с недостаточным уровнем обслуживания, где доступность специалистов в области психического здоровья может быть ограничена.[2]

Доступны различные варианты лечения. Онлайн-платформы предоставляют доступ к целому ряду терапевтических подходов, включая когнитивно-поведенческую терапию (КПТ) и практики осознанности, позволяя людям выбирать методы, которые в наибольшей степени соответствуют их потребностям и предпочтениям.

Интернет и поддерживающие его онлайн-сообщества

Интернет способствует развитию сетей поддержки.

Поддержка сверстников является важнейшим аспектом оказания психиатрической помощи. Онлайн-форумы и группы в социальных сетях предоставляют людям платформу для распространения информации о своем опыте и проблемах. Установление связей с людьми, испытывающими аналогичные трудности, может породить чувство сопричастности и смягчить чувство изоляции.

Анонимность и открытость: Возможность анонимного взаимодействия может способствовать большей степени открытости в выражении мыслей и чувств, чем это могло бы быть при личной встрече. Это, в свою очередь, может способствовать ценному обсуждению и эмоциональной поддержке.

Приложения для психического здоровья и цифровая терапия

В последние годы значительно увеличилось количество мобильных приложений, посвященных психическому здоровью, которые предлагают пользователям разнообразные инструменты.[3]

Осознанность и медитация - это две практики, которые получили значительное распространение в последние годы. Такие приложения, как Headspace и Calm, предоставляют рекомендации по упражнениям на осознанность, медитации и дыхательным техникам. Было доказано, что эти практики уменьшают беспокойство и улучшают эмоциональную регуляцию.

Отслеживание настроения является еще одной областью применения. Значительное количество приложений позволяет пользователям отслеживать свое эмоциональное состояние, выявлять потенциальные провоцирующие факторы и выявлять закономерности в своем психическом здоровье. Такой самоконтроль может повысить осведомленность и помочь пользователям в разработке стратегий преодоления.

Постановка целей и выработка привычек являются ключевыми элементами в процессе достижения желаемых результатов. Было продемонстрировано, что приложения, способствующие постановке целей и формированию позитивных привычек, повышают мотивацию и обеспечивают структурированный подход к управлению психическим здоровьем.[4]

Образовательные платформы и ресурсы

Использование технологий потенциально может улучшить процесс обучения и способствовать приобретению новых навыков.

Предоставление онлайн-курсов и семинаров представляет собой значительный прогресс в области образования. Значительное число организаций предоставляют онлайн-курсы, которые посвящены вопросам психического здоровья, управлению стрессом и стратегиям преодоления. Такие ресурсы предоставляют людям знания и умения для более эффективного управления своим психическим благополучием.

Информационные вебинары являются ценным источником информации по целому ряду тем. Вебинары в режиме реального времени и записи сессий с участием специалистов в области психического здоровья могут дать бесценные знания и практические советы по эффективному решению проблем психического здоровья.

Вмешательство в кризисные ситуации и поддержка

Использование технологий имеет первостепенное значение для облегчения оказания немедленной помощи.

Горячие линии в кризисных ситуациях и текстовые сообщения являются бесценным ресурсом для тех, кто нуждается в немедленной помощи. Значительное число организаций предоставляют поддержку в кризисных ситуациях с помощью текстовых сообщений или онлайн-чата. Такие услуги облегчают оказание немедленной помощи людям, попавшим в беду, тем самым гарантируя, что они получают необходимую поддержку в критические моменты.

Ресурсы для чрезвычайных ситуаций: Мобильные приложения, разработанные для экстренных случаев, связанных с психическим здоровьем, могут направлять пользователей к местным ресурсам, горячим линиям и контактам в экстренных ситуациях, тем самым облегчая более быстрый доступ к помощи в случае необходимости.[5]

Потенциальное негативное влияние технологий на психическое здоровье

И наоборот, новые технологии также могут оказывать пагубное воздействие на психическое здоровье.

Чрезмерное использование социальных сетей связано с рядом негативных психологических последствий. Многочисленные исследования показывают, что чрезмерное использование социальных сетей связано с повышенной распространенностью тревожности, депрессии и снижением самооценки. Постоянное сравнение с идеализированными образами, распространенными в Интернете, может способствовать формированию негативного образа тела и восприятия собственной жизни.

Явление информационной перегрузки можно определить как чрезмерный приток данных, информации и коммуникаций, которые человек или система не в состоянии эффективно обрабатывать. Непрерывный приток информации может вызывать чувство тревоги и стресса, тем самым снижая способность человека концентрироваться и принимать решения.

Феномен социальной изоляции является серьезной проблемой в контексте современных коммуникаций. Хотя технологии могут облегчать общение, они также могут способствовать социальной изоляции. Люди могут предпочитать виртуальное взаимодействие личным контактам, что может негативно сказаться на социальных навыках и психическом здоровье.

Влияние виртуальной и дополненной реальности

Появление виртуальной и дополненной реальности открыло новые возможности для взаимодействия людей. Однако важно понимать, что эти технологии также могут влиять на наше восприятие окружающего мира.[6]

Способность к сопереживанию и способность к обучению - это еще две области, в которых использование технологий может оказать влияние. Виртуальная реальность может быть использована для создания захватывающих образовательных программ, способствующих развитию эмпатии, о чем свидетельствует ее использование в обучении врачей. Тем не менее, чрезмерное погружение может привести к потере различия между виртуальным опытом и опытом реальной жизни.

Некоторые люди могут испытывать тревогу и дискомфорт, сталкиваясь с ситуациями, вызывающими страх или стресс. У некоторых людей виртуальная реальность может вызывать тревогу и дискомфорт, особенно при столкновении с обстоятельствами, вызывающими страх или стресс.

Влияние технологий на восприятие можно понять, изучив механизмы, с помощью которых они изменяют восприятие.

Искажение реальности: Частое использование фильтров и редактирования изображений в социальных сетях может привести к искажению восприятия реальности, влияя на ожидания и восприятие внешнего вида и жизни.

Изменение социальной динамики: Технологии способны изменить традиционные социальные взаимодействия, устанавливая новые нормы и ожидания, которые могут повлиять на самооценку и восприятие других людей.[7]

В заключение, влияние новых технологий на психическое здоровье и восприятие является сложным и многогранным явлением. Хотя технологии открывают множество возможностей для повышения качества жизни, крайне важно не упускать из виду их потенциальные негативные аспекты. Крайне важно повысить осведомленность об этих факторах и разработать стратегии ответственного использования технологий. Крайне важно, чтобы образование и профилактика в сочетании с дальнейшими исследованиями в этой области были приоритетными для сохранения психического здоровья в условиях все более цифрового мира.

Список использованной литературы:

1. Иванова М. А. Влияние социальных медиа на психическое здоровье молодежи. Психология и общество. — 2023.
2. Смирнов Д. П. Телепсихология: новые горизонты в лечении психических расстройств. Журнал клинической психологии. — 2022.
3. Петрова Е. В. Виртуальная реальность как инструмент для терапии: возможности и риски. Психотерапевтические исследования. — 2023.
4. Кузнецова Л. Н. Информационная перегрузка и ее влияние на психическое здоровье. Вестник психологии. — 2024.
5. Федоров С. Р. Приложения для медитации: положительное воздействие на психическое здоровье. Журнал здоровья и технологий. — 2023.
6. Николаева Т. А. Социальная поддержка в интернете: роль онлайн-сообществ в психическом здоровье. Социальные исследования. — 2023.
7. Морозов В. С. Психическое здоровье в эпоху цифровых технологий: вызовы и возможности. Журнал психиатрии и неврологии. — 2024.

© У. Бяшимова, К. Атаев, В. Озыев, 2024

УДК 7.01

Гулгельдиев А.,
Туркменский государственный архитектурно-строительный институт,
г. Ашхабад

Атаев Ы.,
Туркменский государственный архитектурно-строительный институт,
г. Ашхабад

Атаев Я.,
Туркменский государственный архитектурно-строительный институт,
г. Ашхабад

ИСКУССТВЕННЫЙ ИНТЕЛЛЕКТ В ИСКУССТВЕ И ГУМАНИТАРНЫХ НАУКАХ: ЭТИЧЕСКИЕ АСПЕКТЫ И ИННОВАЦИИ

Аннотация: Устойчивое развитие становится важной парадигмой в решении современных экологических проблем. В данной статье рассматривается роль гуманитарных наук в формировании экологических технологий. Исследуются этические аспекты, культурные контексты и социальные ответственности, которые способствуют созданию более целостного подхода к устойчивости. Подчеркивается, что интеграция гуманитарных знаний с техническими разработками позволяет обеспечить более глубокое понимание воздействия технологий на общество и окружающую среду.

Ключевые слова: устойчивое развитие, гуманитарные науки, экологические технологии, этика, культурные контексты, социальная ответственность, междисциплинарное сотрудничество.

Введение

Конвергенция искусственного интеллекта с искусством и гуманитарными науками является преобразующей силой в культурном производстве и научных исследованиях. Поскольку технологии искусственного интеллекта продолжают развиваться, они предлагают уникальные инструменты для творчества и исследований. Однако ускоренное развитие этих технологий порождает серьезные этические проблемы, связанные с определением авторства, потенциальной предвзятостью и последствиями для культурной репрезентации.

Инновации в искусстве и гуманитарных науках

Появление искусственного интеллекта приводит к глубокой трансформации сферы искусства и гуманитарных наук. В следующем разделе описаны основные области, в которых ИИ способствует инновациям.

Искусство, созданное с помощью ИИ

Генеративные модели: Алгоритмы искусственного интеллекта, в частности, Генеративные состязательные сети, стали важным инструментом для создания оригинальных произведений искусства. Эти модели обучаются на обширных наборах данных о существующих произведениях искусства, чтобы создавать новые произведения, демонстрирующие различные стили и техники. Например, проект "DeerArt" позволяет пользователям загружать фотографии и превращать их в художественные творения в стиле известных художников.[1]

Область интерактивных художественных инсталляций становится все более популярной в рамках более широкой области современного искусства. Все большее число художников используют искусственный интеллект (ИИ) для создания интерактивных инсталляций, которые реагируют на запросы зрителя. Такие работы способны претерпевать динамические изменения в ответ на взаимодействие с аудиторией, тем самым усиливая коллективный и увлекательный характер художественного опыта. Подобные инсталляции часто бросают вызов общепринятым границам между ролями создателя и зрителя, заставляя задуматься о меняющейся роли художника в эпоху цифровых технологий.

Художественная реставрация и консервация включает в себя использование цифровых технологий для реставрации культурных ценностей. Технологии искусственного интеллекта (ИИ) используются при реставрации поврежденных произведений искусства и культурных артефактов. Применение алгоритмов машинного обучения к существующим работам позволяет прогнозировать и восстанавливать отсутствующие или поврежденные детали, тем самым значительно ускоряя процесс восстановления. Например, искусственный интеллект был использован для реставрации классических картин путем воссоздания утраченных деталей и цветовой палитры на основе окружающего контекста.

Документирование культурного наследия: Искусственный интеллект может облегчить документирование культурного наследия, автоматизируя оцифровку артефактов и создавая всеобъемлющие записи. Это особенно полезно для сохранения культур и языков, находящихся под угрозой исчезновения, поскольку искусственный интеллект может облегчить анализ и каталогизацию языковых моделей и культурных нарративов.

Анализ текстов и литературоведческие исследования

Обработка естественного языка: В области литературоведения методы обработки естественного языка облегчают анализ обширных текстовых массивов, позволяя выявлять темы, настроения и стилистические паттерны, которые могут быть недоступны обычным методам. Применение таких методов, как тематическое моделирование и анализ настроений, позволяет ученым проводить более обширные исследования литературных произведений.[2]

Проекты в области цифровых гуманитарных наук: В совместных проектах в области цифровых гуманитарных наук обычной практикой является использование искусственного интеллекта для проведения обширного текстового анализа. Такие инициативы, как "Mining the Dispatch", используют НЛП для анализа исторических газетных архивов, тем самым выявляя тенденции в общественном мнении во время ключевых исторических событий, включая гражданскую войну в Америке.

В-четвертых, сфера музыки и создания звука претерпевает значительные изменения с появлением композиторов с искусственным интеллектом (ИИ). Системы искусственного интеллекта (ИИ) разрабатываются с целью создания музыки в различных музыкальных жанрах. Анализируя существующие композиции, эти системы способны создавать оригинальные партитуры, сохраняющие стилистические элементы, характерные для композиторов-людей. Такие проекты, как MuseNet от OpenAI, продемонстрировали способность создавать сложные музыкальные композиции, объединяющие различные стилистические элементы.

Концепция интерактивного музыкального сопровождения - это новая область, представляющая интерес в области музыкальных технологий. Приложения с искусственным интеллектом (ИИ) предоставляют пользователям возможность участвовать в совместном создании музыки с помощью систем, управляемых ИИ. Такие инструменты позволяют экспериментировать с новыми звуками и композициями в режиме реального времени, тем самым расширяя творческие возможности и демократизируя производство музыки.[3]

Виртуальная и дополненная реальность в искусстве

Захватывающий опыт: Искусственный интеллект интегрируется в платформы виртуальной и дополненной реальности с целью создания захватывающих художественных впечатлений. Художники могут создавать виртуальные среды, которые реагируют на взаимодействие с пользователем, тем самым способствуя более глубокому изучению тем и сюжетов.

Виртуальные музеи и галереи представляют собой значительный прогресс в области культурного наследия. Использование технологий искусственного интеллекта способствует созданию виртуальных музеев, в которых пользователи могут перемещаться по цифровым изображениям произведений искусства и взаимодействовать с ними. Это облегчает доступ к культурному наследию, позволяя глобальной аудитории знакомиться с искусством и историей независимо от географического положения.

Системы кураторства и рекомендаций

Предоставление персонализированных художественных впечатлений: алгоритмы искусственного интеллекта получают все большее распространение при организации выставок и рекомендации произведений искусства зрителям. Анализируя предпочтения и поведение пользователей, эти системы могут адаптировать предложения для тех, кто интересуется искусством, тем самым повышая их вовлеченность в культурный контент.

Процесс автоматизированного управления контентом заключается в следующем: В области гуманитарных наук ученые используют инструменты искусственного интеллекта для управления контентом в исследовательских и учебных целях. Анализируя огромные объемы данных, эти системы могут выявлять соответствующие работы, тенденции и связи, тем самым способствуя более информированному изучению. [4]

Этические аспекты

Авторство и оригинальность

Вопрос авторства в искусстве, созданном с помощью ИИ, является сложным. Таким образом, возникает вопрос о том, можно ли считать произведение, созданное с помощью ИИ, оригинальным. Таким образом, возникает вопрос о том, кому принадлежат права на художественное произведение: программисту, пользователю или самому ИИ? Эти вопросы бросают вызов традиционным представлениям об авторстве и заставляют пересмотреть законы об авторском праве в контексте контента, созданного ИИ.

Предвзятость и репрезентативность

Вполне возможно, что системы искусственного интеллекта могут непреднамеренно сохранять предвзятость, присутствующую в их обучающих данных, что может вызвать опасения по поводу справедливости и репрезентативности. Например, если ИИ обучается на основе наборов данных, которые являются предвзятыми по своей природе, он может генерировать результаты, которые способствуют укреплению стереотипов или не учитывают вклад маргинализированных мнений в области искусства и культуры. Крайне важно гарантировать включение разнообразных точек зрения в данные, используемые для обучения моделей искусственного интеллекта.

Внедрение ИИ в творческий процесс может привести к изменению динамики культурного производства. Поскольку ИИ играет все более заметную роль в создании произведений искусства, существует риск подрыва ценности человеческого творчества и мастерства. Художники могут почувствовать необходимость адаптировать свою практику к новым технологиям, что может привести к маргинализации устоявшихся техник и методологий. [5]

Прозрачность и подотчетность

Непрозрачность алгоритмов искусственного интеллекта порождает вопросы, касающиеся подотчетности. Как исследователи, так и художники обязаны подвергать инструменты, которые они используют, тщательной проверке, гарантируя прозрачность процессов принятия решений, связанных с используемыми алгоритмами. Такая тщательная проверка жизненно важна для обеспечения соблюдения этических стандартов в исследовательской и творческой деятельности.

Конкретный пример: DeepArt

Эта платформа искусственного интеллекта использует нейронные сети для преобразования фотографий в произведения искусства в стиле известных художников. Позволяя пользователям применять художественные стили к своим изображениям, DeepArt обеспечивает более широкий доступ к художественному творчеству, одновременно привлекая внимание к оригинальности произведений, созданных с помощью искусственного интеллекта.

Следующий Рембрандт

В этом проекте использовался искусственный интеллект для анализа работ Рембрандта с целью создания новой картины в его стиле. Искусственный интеллект был использован для анализа ряда аспектов, присущих рассматриваемым картинам, включая композицию, цвет и мазки кисти. Получившееся произведение искусства, хотя и создано с помощью искусственного интеллекта,

порождает дискуссию о понятиях аутентичности и роли исторических знаний в творческом процессе.[6]

Google Arts & Culture

В рамках этой инициативы ИИ используется для предоставления пользователям доступа к широкому спектру культурных ресурсов, включая виртуальные экскурсии по музеям, оцифровку произведений искусства и анализ произведений искусства с помощью ИИ. Это демонстрирует, как технологии могут способствовать взаимодействию с культурным наследием, обеспечивая при этом более широкую доступность.

Будущие направления: Междисциплинарное сотрудничество

Междисциплинарное сотрудничество способствует сближению искусственного интеллекта, искусства и гуманитарных наук. Крайне важно, чтобы художники, технологи и ученые-гуманитарии сотрудничали в разработке этических рамок и инновационных приложений, которые уважают как творческое самовыражение, так и культурные особенности.

Этические принципы и политика

Крайне важно установить этические принципы использования искусственного интеллекта в области искусства и гуманитарных наук. Важно, чтобы в этих рекомендациях рассматривались вопросы авторства, предвзятости и прозрачности, тем самым гарантируя, что использование искусственного интеллекта будет способствовать развитию культурного производства, а не отвлекать от него внимание.

Вовлечение общественности и диалог

Вовлечение широкой общественности в дискуссии о роли искусственного интеллекта в искусстве и гуманитарных науках может способствовать более глубокому пониманию его последствий. Организация мастер-классов, семинаров-практикумов и общественных проектов может способствовать диалогу и критическому осмыслению влияния технологий на культуру.[7]

В заключение, появление искусственного интеллекта приводит к глубоким преобразованиям в области искусства и гуманитарных наук, предлагая инновационные методы как для создания, так и для анализа художественных произведений. Однако внедрение этой технологии также порождает ряд важных этических вопросов, которые требуют тщательного и взвешенного анализа. Способствуя диалогу между технологами, художниками и учеными-гуманитариями, мы можем ориентироваться в сложностях интеграции искусственного интеллекта, стремясь к будущему, которое предполагает инновации при соблюдении этических стандартов. В заключение отметим, что взаимосвязь между искусственным интеллектом и культурным производством будет зависеть от нашей коллективной приверженности развитию творчества, инклюзивности и этической ответственности.

Список использованной литературы:

1. Боден М. А. Искусственный интеллект: его природа и будущее. Оксфордское университетское издательство. — 2016.
2. Эльгаммаль А., Лю Б., Эльхозейни М., Маццоне М. Можем ли мы научиться генерировать искусство? arXiv:1706.05155. — 2017.
3. Маккормак Дж., Гиффорд Т., Хатчинс П. Креативный ИИ? Искусственный интеллект и общество. — 2019.
4. Маннович Л. Программное обеспечение берет на себя командование. Блумсбери Академик. — 2013.
5. Филипс А. Этика ИИ в искусстве и гуманитарных науках. Цифровое творчество. — 2020.
6. Понзанези С. ИИ и будущее искусства: вызовы и возможности. Журнал культурной аналитики. — 2021.
7. Сазерленд И. Влияние искусственного интеллекта на искусство. Искусство и ИИ. — 2018.

© А. Гулгельдиев, Ы. Атаев, Я. Атаев, 2024

ЦИФРОВЫЕ ГУМАНИТАРНЫЕ НАУКИ: ВЛИЯНИЕ ТЕХНОЛОГИЙ НА КУЛЬТУРНЫЕ ИССЛЕДОВАНИЯ

Аннотация: Цифровые гуманитарные науки представляют собой динамичную область, которая интегрирует технологии в традиционные гуманитарные исследования, значительно изменяя подходы к анализу и интерпретации культурных явлений. В данной статье рассматривается влияние технологий на культурные исследования, включая применение цифровых инструментов для текстового анализа, цифровой архивирования и пространственного анализа. Обсуждаются примеры междисциплинарного сотрудничества, которые позволяют исследователям получать новые инсайты и улучшать доступ к культурным ресурсам. Также рассматриваются вызовы и этические аспекты, связанные с использованием цифровых технологий в гуманитарных науках. В результате статьи подчеркивается важность цифровых гуманитарных наук как инструмента для расширения границ культурных исследований и повышения их доступности.

Ключевые слова: цифровые гуманитарные науки, технологии, культурные исследования, текстовый анализ, цифровое архивирование, пространственный анализ, междисциплинарное сотрудничество, этические аспекты, доступ к культурным ресурсам, инновационные методы.

Введение

Наступление цифровой эры ускорило глубокие преобразования в области культурологии, которая традиционно опиралась на текстологический анализ, исторический контекст и качественную интерпретацию. Область цифровых гуманитарных наук, в которой вычислительные технологии сочетаются с традиционными гуманитарными дисциплинами, открыла новые возможности для исследований и взаимодействия. В этой статье рассматриваются способы, с помощью которых технологические разработки влияют на область культурологии, облегчая новые формы анализа и способствуя более полному пониманию культурных артефактов.

Инструменты и методологии преобразования

Текстовый анализ и интеллектуальный анализ данных

Появление цифровых инструментов, таких как интеллектуальный анализ текста и обработка естественного языка, изменило подход исследователей к работе с обширными массивами текстов. Например, возможность анализа настроений в исторических газетах позволяет ученым определить преобладающее общественное мнение о ключевых событиях. В рамках проекта, озаглавленного "Анализ сообщений", эти методы были использованы для анализа газет эпохи гражданской войны, что позволило выяснить, каким образом нарративы СМИ формировали общественное мнение и понимание истории. Такие методологии не только улучшают литературный анализ, но и обеспечивают количественную основу для качественных исследований.[1]

Оцифровка культурных ценностей облегчила доступ к значительным коллекциям для мировой аудитории. Такие инициативы, как Europeana и Цифровая публичная библиотека Америки, предоставляют платформы для изучения разнообразных культурных материалов, тем самым позволяя исследователям и широкой общественности более интерактивно знакомиться с историей. Такая демократизация доступа не только способствует сохранению культурного наследия, но и поощряет совместные исследования, что позволяет ученым переосмысливать исторические сюжеты, имея в своем распоряжении множество цифровых ресурсов.

Географические информационные системы (ГИС)

Использование ГИС-технологий позволяет исследователям визуализировать культурные данные в пространственном контексте, тем самым облегчая понимание географического контекста культурных явлений. Такие проекты, как "Составление карты республики писем", демонстрируют, как ученые могут отслеживать распространение идей и переписки через географические границы, тем самым улучшая изучение интеллектуальной истории. Составление карты исторических данных позволяет исследователям выявлять тенденции и связи, которые могут быть незаметны с помощью традиционных методов.

Цифровые нарративы и мультимедийное рассказывание историй

Кроме того, цифровые гуманитарные науки включают мультимедийные форматы, которые способствуют более увлекательным и интерактивным презентациям исследований. Такие проекты, как Мемориал и музей 9/11, используют цифровое рассказывание историй для создания захватывающих впечатлений, которые способствуют установлению связи между посетителями и историческими событиями. Интеграция видео-, аудио- и интерактивных элементов позволяет ученым представлять сложные сюжеты таким образом, чтобы они находили отклик у различных аудиторий, тем самым повышая доступность и результативность культурологических исследований.[2]

Междисциплинарное сотрудничество

В контексте меняющегося ландшафта цифровых гуманитарных наук междисциплинарное сотрудничество не просто полезно, оно необходимо. Сложность культурных явлений часто выходит за рамки одной академической дисциплины, что требует применения многогранной методологии для полного понимания их тонкостей. Интеграция знаний из целого ряда дисциплин, включая информатику, историю, лингвистику, искусствоведение и социологию, позволяет ученым разрабатывать более тонкие и всесторонние анализы, которые по-новаторски сочетаются с культурологическими исследованиями.

Расширенное методологическое разнообразие

Компьютерный анализ. Эти инструменты облегчают анализ больших массивов данных, выявление закономерностей и генерирование новых идей для исследователей в области гуманитарных наук. Например, литературоведы, участвующие в совместных исследованиях с исследователями данных, могут применять алгоритмы для изучения тенденций в использовании языка в разных жанрах, тем самым улучшая литературный анализ с помощью количественных данных.

Визуальный и пространственный анализ

Привлечение географов и художников-визуалистов способствовало интеграции таких инструментов, как географические информационные системы (ГИС) и методы визуализации данных. Эти дисциплины помогают контекстуализировать культурные явления в пространственных рамках, тем самым проясняя влияние географии на исторические события, модели миграции и социальные движения. Визуализация данных облегчает доступность и вовлечение в сложные взаимоотношения с аудиторией.

Этнографические и социологические исследования

Использование подходов из таких дисциплин, как социология и антропология, обогащает область культурологии, позволяя получить представление о ряде ключевых областей, включая социальные структуры, культурные практики и взаимодействие с сообществом. Например, цифровые проекты, ориентированные на общественные архивы, могут извлечь выгоду из этнографических методов, обеспечивая тем самым наиболее точное и уважительное представление мнений и опыта маргинализированных групп.[3]

Совместные проекты и их влияние: Проект по истории цифрового искусства

Эта инициатива демонстрирует, как сотрудничество между искусствоведами и компьютерщиками может способствовать преобразованию в изучении визуальной культуры. Применение методов цифровой обработки изображений и компьютерного анализа позволяет исследователям анализировать произведения искусства способами, которые ранее были недоступны. Проект не только расширяет область искусствоведческих исследований, но и расширяет спектр методологий, которые могут быть использованы в будущих исследованиях.

Проект "Цифровое наследие Эгейского моря" представляет собой пример междисциплинарного сотрудничества в области археологии, истории и цифровых технологий. Оцифровка артефактов и их интеграция в интерактивные платформы позволяют пользователям изучать историю Эгейского моря с помощью сочетания исторических данных, археологических находок и цифрового повествования. Такое сотрудничество открывает новые возможности для вовлечения общественности и просвещения.

Цифровой архив истории женщин

Эта инициатива объединяет историков, архивистов и веб-разработчиков с целью создания цифрового хранилища исторических документов о женщинах. Работая сообща, эти профессионалы могут сделать архив не только всеобъемлющим и доступным, но и спроектированным таким образом, чтобы способствовать значительному взаимодействию с материалами. Проект демонстрирует, как междисциплинарные команды могут разрабатывать ресурсы, полезные как для академической, так и для общественной аудитории.

Преимущества междисциплинарного сотрудничества очевидны, однако часто возникают проблемы.

Существование различных терминологий и методологий является еще одним препятствием для междисциплинарного сотрудничества. Каждая дисциплина имеет свой собственный набор терминологий, методологий и стандартов практики. Важно проявлять терпение, открыто общаться и демонстрировать готовность учиться друг у друга, чтобы преодолеть эти различия. Поиск общего языка часто является решающим фактором успеха совместных проектов.[4]

Распределение ресурсов и управление ими

Междисциплинарные проекты могут сталкиваться с трудностями в получении финансирования и оптимальном управлении ресурсами. Наличие разных членов команды может привести к различным ожиданиям в отношении сроков, результатов и источников финансирования, что может оказаться фактором, усложняющим управление проектом.

Сбалансированный опыт

При междисциплинарном сотрудничестве крайне важно обеспечить надлежащее признание экспертных знаний в каждой дисциплине и не допустить недооценки ни одной отдельной дисциплины. Крайне важно, чтобы все члены команды чувствовали, что их вклад ценят и признают, тем самым создавая атмосферу сотрудничества, в которой могут развиваться различные точки зрения.

Перспективы междисциплинарного сотрудничества в области цифровых гуманитарных наук

Поскольку цифровые гуманитарные науки продолжают развиваться, существует несколько многообещающих направлений для будущего междисциплинарного сотрудничества.[5]

Новые технологии

Стремительное развитие таких технологий, как искусственный интеллект, виртуальная и дополненная реальность, открывает новые возможности для междисциплинарного сотрудничества. Такие инструменты способны расширить возможности изучения культуры за счет создания захватывающих впечатлений, которые по-новому вовлекают пользователей.

Создание репозитория с открытым доступом и платформ для совместной работы может способствовать расширению междисциплинарных исследований. Предоставляя форум для обмена идеями и ресурсами, эти платформы способствуют междисциплинарному сотрудничеству, позволяя ученым из разных дисциплин вносить свой вклад в работу друг друга, делиться ею и развивать ее.

Инклюзивное и разнообразное сотрудничество

Рекомендуется, чтобы в будущем междисциплинарном сотрудничестве приоритет отдавался инклюзивности, обеспечивая, чтобы исследовательский процесс основывался на вкладе недопредставленных мнений и точек зрения. Взаимодействие с различными сообществами не только повышает качество исследований, но и развивает чувство сопричастности и участия в сохранении и интерпретации культурных ценностей.

Цифровые гуманитарные науки создают ряд проблем, наряду с многочисленными преимуществами, которые они предлагают. Крайне важно решить вопросы конфиденциальности данных, цифрового неравенства и репрезентации маргинализированных мнений в цифровых архивах. Ученые обязаны проявлять бдительность в отношении этических аспектов своей работы, обеспечивая ответственное и всестороннее использование цифровых инструментов. Например, при создании цифровых архивов важно учитывать, какие мнения представлены в них и как эти представления могут повлиять на общественное восприятие культурного наследия.

Более того, чрезмерная зависимость от технологий иногда может привести к пренебрежению более устоявшимися методологиями. Исследователи должны соблюдать баланс между использованием цифровых инструментов и сохранением критического отношения к текстам и артефактам культуры, которые они изучают.[6]

Тематические исследования

Стэнфордская литературная лаборатория

Стэнфордская литературная лаборатория провела значительное количество проектов, в которых для изучения художественных текстов используется количественный анализ. Их работа показывает, как цифровые инструменты могут бросить вызов традиционной литературной критике, предоставляя эмпирические данные, которые либо подтверждают, либо опровергают устоявшиеся интерпретации. Например, их исследование сюжетных структур в различных жанрах выявило фундаментальные закономерности, которые улучшают наше понимание повествовательных форм.

Цифровой архив языков коренных народов

Целью этой инициативы является документирование и сохранение языков, находящихся под угрозой исчезновения, с помощью использования цифровых ресурсов. Проект демонстрирует, как технологии могут расширить возможности маргинализированных групп и повысить культурную устойчивость, привлекая общины коренных народов к созданию таких архивов. Благодаря сотрудничеству с носителями языка обеспечивается культурная значимость и уважение архивных материалов, что способствует развитию чувства сопричастности и самостоятельности в сообществе.

Визуализация прошлого: Проект "Пространственная история" использует географическую информационную систему (ГИС) и интерактивные картографические технологии для облегчения изучения исторических событий и перемещений. Визуализация данных, относящихся к моделям миграции, социальным движениям и городскому развитию, позволяет исследователям проиллюстрировать взаимосвязь культурных явлений и их географических контекстов. Такая визуализация способствует более глубокому пониманию исторических процессов, делая сложную информацию более доступной и привлекательной для более широкой аудитории.[7]

В заключение, влияние технологий на культурологические исследования посредством цифровых гуманитарных наук является глубоким и многогранным. Использование цифровых инструментов позволяет ученым совершенствовать свои исследовательские методологии, расширять доступ к культурным ресурсам и способствовать междисциплинарному сотрудничеству. Тем не менее, крайне важно учитывать проблемы и этические соображения, которые сопровождают эти достижения. Поскольку цифровые гуманитарные науки продолжают развиваться, у них есть потенциал для пересмотра нашего понимания культуры и ее сложностей в 21 веке.

Список использованной литературы:

1. Смирнов А. В. Цифровые гуманитарные науки: новые горизонты для культурных исследований. Вестник гуманитарных наук. — 2023.
2. Петрова И. Н. Технологии и культура: влияние цифровизации на гуманитарные исследования. Журнал культурных технологий. — 2022.
3. Григорьева М. С. Цифровые архивы и их значение для сохранения культурного наследия. Архивная наука. — 2023.
4. Иванов П. А. Текстовый анализ в цифровых гуманитарных науках: методология и практика. Исследования в области цифровых гуманитарных наук. — 2024.
5. Федорова Е. Р. Междисциплинарное сотрудничество в цифровых гуманитарных науках: вызовы и перспективы. Журнал междисциплинарных исследований. — 2023.
6. Соловьев Д. В. Этические аспекты использования технологий в культурных исследованиях. Этика и технологии. — 2022.
7. Кузнецова Л. Н. Визуализация данных в гуманитарных науках: новые подходы и инструменты. Вестник визуальных исследований. — 2023.

© О. Гурбанмухаммедова, М. Гельдиева, М. Байрамкулиева, 2024

УДК 1:005.3

Гурбанов Ш., Мыраткулиев Ы., Нуриев М.,
Туркменский государственный архитектурно-строительный институт,
г. Ашхабад

КОНФИДЕНЦИАЛЬНОСТЬ ДАННЫХ И ЭТИКА: ВЫЗОВЫ НА ПЕРЕСЕЧЕНИИ ГУМАНИТАРНЫХ И ТЕХНИЧЕСКИХ НАУК

Аннотация: В условиях все более ориентированного на данные мира пересечение конфиденциальности данных и этики представляет собой значительные вызовы, особенно в гуманитарных и технических науках. В данной статье исследуются сложности, связанные с сбором, анализом и использованием данных в исследовательской практике, подчеркивая этические последствия. Рассматриваются такие вопросы, как информированное согласие, анонимизация данных и права интеллектуальной собственности, а также важность междисциплинарного сотрудничества в преодолении этих вызовов. Анализируя примеры и теоретические рамки, статья подчеркивает

необходимость этических руководств, защищающих права индивидуумов и способствующих ответственным практикам работы с данными в стремлении к знанию.

Ключевые слова: конфиденциальность данных, этика, гуманитарные науки, технические науки, согласие на использование данных, анонимизация данных, интеллектуальная собственность, междисциплинарное сотрудничество, исследовательская практика, цифровые технологии.

Введение

Ускоренный технологический прогресс оказал глубокое влияние на сферу гуманитарных исследований, предоставив ученым возможность собирать и анализировать огромные объемы данных. Тем не менее, этот переход порождает серьезные этические проблемы, связанные с конфиденциальностью данных. Поскольку исследователи используют цифровые инструменты для улучшения своей работы, они также должны учитывать последствия своей работы с данными. В этой статье рассматривается сложная взаимосвязь между конфиденциальностью данных, этикой и гуманитарными исследованиями, подчеркивается необходимость более глубокого понимания этих проблем.

Роль данных в гуманитарных науках

Использование данных в гуманитарных науках заметно изменило методы, с помощью которых ученые проводят исследования, анализируют данные и интерпретируют полученные результаты. Использование цифровых инструментов и методологий позволило гуманитарным наукам работать с огромными объемами информации способами, которые ранее были немыслимы. В этой статье мы подробно рассмотрим роль данных в гуманитарных науках.[1]

Цифровые гуманитарные науки

Цифровые гуманитарные науки - это междисциплинарная область, которая объединяет традиционные гуманитарные науки с цифровыми инструментами и методами, тем самым объединяя сильные стороны обеих областей. Эта интеграция позволяет ученым применять инновационные подходы к исследованиям, способствуя следующему:

Анализ больших массивов данных является ключевым аспектом цифровых гуманитарных наук. Анализ обширных коллекций текстов, изображений и других культурных артефактов является общей чертой проектов в области цифровых гуманитарных наук. Эта способность к крупномасштабному анализу позволяет выявить закономерности, тенденции и взаимосвязи, которые могут быть недоступны обычным методам.

Процесс визуализации данных является важным компонентом любого исследовательского проекта. Использование инструментов визуализации данных позволяет ученым представлять сложную информацию в графическом формате, тем самым облегчая интерпретацию и распространение полученных результатов. Например, сетевой анализ может быть использован для выяснения взаимосвязей между историческими личностями, в то время как географические информационные системы (ГИС) могут быть использованы для описания эволюции культурных явлений в разных регионах и временных периодах.[2]

Появление вычислительных методов произвело революцию в текстовом анализе. Ученые могут использовать такие методы, как:

Интеллектуальный анализ текста - это процесс извлечения полезной информации из больших массивов текста. Этот процесс предполагает извлечение значимой информации из обширных текстовых массивов. Использование технологии обработки естественного языка позволяет исследователям анализировать настроения, определять темы и проводить частотный анализ слов и фраз.

Тематическое моделирование - это метод, который использует алгоритмы для категоризации и обобщения больших объемов текста на основе основных тем. Этот метод использует алгоритмы для категоризации и обобщения значительных объемов текста на основе основных тем. Определение тем в документах позволяет ученым глубже понять исторические контексты и культурные движения.

Культурные данные и архивы

Оцифровка материалов культурного наследия способствовала расширению доступа к ценным ресурсам, включая:

Цифровые архивы: Наблюдается заметный рост оцифровки коллекций различными учреждениями, что способствует расширению доступа общественности. Демократизация знаний облегчает доступ к первоисточникам, которые ранее были недоступны исследователям, преподавателям и широкой общественности.[3]

Краудсорсинговые инициативы: Значительное число проектов в области цифровых гуманитарных наук используют краудсорсинг, в рамках которого добровольцы участвуют в мероприятиях по сбору и расшифровке данных. Такой подход, основанный на широком участии, может способствовать обогащению набора данных и активизации взаимодействия сообщества с культурным наследием.

Междисциплинарное сотрудничество

Роль данных в гуманитарных науках стимулирует сотрудничество, выходящее за рамки дисциплинарных границ. Ученые, представляющие целый ряд дисциплин, включая информатику, социологию и антропологию, могут сотрудничать для изучения сложных вопросов, требующих многогранного подхода. Этот междисциплинарный подход позволяет интегрировать знания из различных академических дисциплин, способствуя более полному пониманию предмета.

Такой подход расширяет возможности методологии. Сочетание качественных и количественных методов способствует более полному пониманию исследуемых вопросов. Например, в рамках проекта статистический анализ социальных данных может быть объединен с качественными интервью с целью изучения культурных явлений.

Это также поощряет постановку инновационных исследовательских задач. Сотрудничество может способствовать появлению новых направлений исследований и вопросов, отражающих взаимосвязь современных проблем, таких как влияние социальных сетей на культуру или последствия алгоритмической предвзятости.[4]

Этические соображения

Поскольку данные играют все более важную роль в гуманитарных исследованиях, крайне важно уделять должное внимание этическим вопросам. На ученых возлагается обязанность ориентироваться в вопросах, связанных с:

Защита конфиденциальности данных имеет первостепенное значение. В контексте работы с конфиденциальными данными крайне важно, чтобы исследователи давали информированное согласие и должным образом учитывали последствия используемых методов сбора данных. Крайне важно обеспечить этическое обращение с данными участников, чтобы поддерживать доверие и честность в исследованиях.

Также актуален вопрос о репрезентативности и предвзятости. Возможно, что данные могут непреднамеренно способствовать усилению существующих в обществе предубеждений. Ученые обязаны подвергать данные, которые они используют, тщательной проверке, гарантируя, что они отражают различные слои общества и что они не увековечивают стереотипы или не маргинализируют определенные группы.

Будущее данных в гуманитарных науках многообещающее, поскольку существует ряд перспективных направлений исследования, включая:

Искусственный интеллект и машинное обучение: такие технологии потенциально могут расширить возможности анализа данных, тем самым позволяя ученым находить идеи, которые ранее были недоступны. Например, ИИ можно использовать для анализа исторических тенденций или даже для создания новых художественных произведений.

Повышенная интерактивность: По мере развития цифровых платформ ученые могут создавать более интерактивные и привлекательные условия для аудитории, тем самым способствуя изучению основанных на данных повествований и культурной истории.

Этические проблемы, связанные с конфиденциальностью данных

Вопрос осознанного согласия:

Получение информированного согласия от участников является фундаментальным принципом этической исследовательской практики. Однако в эпоху цифровых технологий сложность онлайн-сбора данных представляет собой серьезную проблему для этого процесса. Исследователь несет ответственность за то, чтобы участники были полностью проинформированы о том, как будут использоваться их данные, и о связанных с этим потенциальных рисках.

Процесс обезличивания данных:

Хотя обезличивание данных является обычной практикой с целью защиты личных данных, это не является безошибочным методом. Появление новых методов анализа данных иногда приводило к повторной идентификации людей из наборов данных, которые ранее считались анонимными, что вызывало опасения по поводу возможных нарушений конфиденциальности.[5]

Права интеллектуальной собственности:

Вопрос о праве собственности на данные и связанную с ними интеллектуальную собственность является весьма спорным. Исследователи должны ориентироваться в правовых рамках, регулирующих использование данных, обеспечивая соблюдение авторских прав и лицензионных соглашений, а также способствуя открытому доступу к знаниям.

В следующем разделе представлены тематические исследования в области социальных сетей.

Те, кто занимается анализом данных в социальных сетях, часто сталкиваются с этическими проблемами, связанными с защитой личной жизни. Например, в исследованиях, посвященных анализу пользовательского контента, необходимо учитывать, знают ли пользователи о том, что их публикации анализируются, и дают ли они согласие на такое использование. Скандал с Cambridge Analytics является наглядным примером потенциального неправомерного использования персональных данных и последствий ненадлежащего этического контроля.

Термин "цифровые архивы" используется для описания коллекции цифровых ресурсов, доступных онлайн.

Оцифровка материалов культурного наследия вызывает вопросы, касающиеся права собственности на данные и их доступности. В процессе оцифровки архивов и обмена ими учреждения должны должным образом учитывать права первоначальных создателей и сообществ, представленных в соответствующих материалах. Этичное отношение к культурному наследию требует тщательного соблюдения баланса между сохранением этих бесценных ресурсов и уважением к частной жизни вовлеченных в это людей.

Теоретические основы

Этика заботы:

Концепция этики заботы подчеркивает важность взаимоотношений и ответственности в контексте научных исследований. Ученые обязаны учитывать влияние своей работы на отдельных людей и сообщества и создавать этическую среду, в которой забота и уважение ко всем заинтересованным сторонам являются приоритетными.[6]

Термин "Основы этики обработки данных" используется для описания набора принципов или руководств, направленных на обеспечение этичного и ответственного использования данных.

Ряд организаций и ученых разработали принципы этической работы с данными, в том числе Принципы честных данных, которые поддерживают справедливость, подотчетность и прозрачность в использовании данных. Такие принципы предлагают исследователям в области гуманитарных наук набор принципов, которые помогут им разобраться в сложностях конфиденциальности данных.

Стратегии решения этических проблем

Формулирование этических принципов:

Учреждения обязаны разработать прозрачные этические принципы для исследователей, занимающихся деятельностью, связанной с данными. Такие принципы должны касаться таких вопросов, как информированное согласие, анонимизация данных и ответственный обмен данными.

Междисциплинарное сотрудничество является ключевым аспектом этого процесса.

Участие специалистов по обработке данных, специалистов по этике и юристов в исследовательских проектах может способствовать более глубокому пониманию сложностей, связанных с вопросами конфиденциальности данных. Вклад представителей различных дисциплин может способствовать развитию этических методов проведения исследований благодаря разнообразию взглядов и опыта, которые могут предложить такие команды.

Участие сообщества является важнейшим аспектом исследований.

Вовлечение изучаемых сообществ в исследовательский процесс может способствовать прозрачности и укреплению доверия. Исследователи обязаны запрашивать обратную связь у участников и учитывать их точку зрения при разработке исследований и распространении результатов.[7]

В заключение, хотелось бы отметить, что по мере того, как технологии продолжают трансформировать гуманитарные науки, проблемы конфиденциальности данных и этики приобретают все большее значение. Исследователи должны тщательно подходить к решению этих проблем, обеспечивая соответствие своей деятельности этическим стандартам и способствуя инновациям. Разрабатывая прозрачные руководящие принципы, поощряя междисциплинарное сотрудничество и взаимодействуя с сообществами, ученые могут ориентироваться в сложностях защиты персональных данных таким образом, чтобы уважать права личности и продвигать этические принципы научного исследования. Конвергенция гуманитарных наук и технологий открывает многообещающие

возможности, но требует особого внимания к этическим соображениям, чтобы обеспечить ответственную реализацию ее преимуществ.

Список использованной литературы:

1. Haggerty K. D., Ericson R. V. Слежение как сложный конгломерат. Британский журнал социологии. — 2000.
2. boyd d., Crawford K. Критические вопросы для больших данных: провокации для культурного, технологического и научного феномена. Информация, связь и общество. — 2012.
3. Elmer G., Langley P. Датафикация социальной жизни: как данные меняют наше общество. Социологический обзор. — 2015.
4. Floridi L. Этика информации. Оксфордское университетское издательство. — 2016.
5. McKee H. A., De Voss D. N. Цифровое письмо: практическое руководство по использованию технологий в классе композиции. Цифровое издательство компьютеров и композиции. — 2007.
6. Sweeney L. Уникальность имен в данных США. Публикация Lid. — 2013.
7. Tufekci Z. Алгоритмические вреды за пределами Facebook и Google: возникающие проблемы вычислительной агентности. Юридический журнал технологий Колорадо. — 2015.

© Ш. Гурбанов, Ы. Мыраткулиев, М. Нуриев, 2024

УДК 7.03

Джумадурдыев Т.,
Туркменский государственный архитектурно-строительный институт,
г. Ашхабад

Чолуков Д.,
Туркменский государственный архитектурно-строительный институт,
г. Ашхабад

КРЕАТИВНЫЕ ИНДУСТРИИ КАК МОСТ МЕЖДУ ГУМАНИТАРНЫМИ И ТЕХНИЧЕСКИМИ НАУКАМИ

Аннотация: В современном мире креативные индустрии становятся важным связующим звеном между гуманитарными и техническими науками. Данная статья исследует, как интеграция творческих подходов с техническими знаниями способствует инновациям и решению сложных социальных проблем. Рассматриваются примеры успешного применения дизайн-мышления в инженерии, влияние технологий на искусство и роль междисциплинарного образования в подготовке специалистов. В заключение подчеркивается значимость креативных индустрий для формирования устойчивых решений, учитывающих потребности общества.

Ключевые слова: креативные индустрии, гуманитарные науки, технические науки, дизайн-мышление, междисциплинарное образование, инновации, технологии, искусство, устойчивое развитие.

Введение

Креативные индустрии включают в себя широкий спектр отраслей, включая искусство, медиа, дизайн и технологии. Эти отрасли не только важны с экономической точки зрения, но и играют решающую роль в формировании культурных нарративов и общественных ценностей. В эпоху, характеризующуюся стремительным технологическим прогрессом и глобализацией, слияние творческих практик с техническими дисциплинами может стимулировать инновации и расширять возможности решения проблем.

Влияние технологий на искусство

Развитие технологий оказало глубокое влияние на творческий ландшафт, предоставив художникам возможность исследовать новые средства и формы самовыражения. Интеграция цифрового искусства, виртуальной реальности и интерактивных инсталляций демонстрирует способность технических достижений совершенствовать художественные практики. Например, внедрение искусственного интеллекта в сферу художественного творчества не только ставит под

сомнение общепринятые представления об авторстве, но и приводит к более глубоким философским размышлениям о самой природе творчества. Эта взаимосвязь между технологиями и искусством подчеркивает необходимость сотрудничества между техническими экспертами и творческими практиками.[1]

Дизайн-мышление в инженерном деле и инновациях

Дизайн-мышление - это методология, в основе которой лежит ориентированный на человека подход к решению проблем, с акцентом на эмпатию, формирование идей и итеративное тестирование. Зародившись в области дизайна и архитектуры, он получил широкое распространение во множестве дисциплин, особенно в области инженерии и инноваций. Этот подход особенно полезен при решении сложных задач, требующих не только технических знаний, но и понимания потребностей и опыта пользователей.

Ключевые этапы дизайн-мышления можно разделить следующим образом: сопереживание, определение, разработка идей, создание прототипа и тестирование. Каждый этап имеет решающее значение для обеспечения того, чтобы решения были инновационными и ориентированными на пользователя.

Этап эмпатии связан с пониманием потребностей пользователей посредством наблюдения и вовлечения. Этот этап побуждает инженеров погрузиться в контекст проблемы, тем самым способствуя получению информации, которая может быть неочевидна при обычном техническом анализе.

Второй этап - это этап определения. Формулировка проблемы, основанная на знаниях, полученных на этапе эмпатии, представляется в четкой и последовательной форме. Это облегчает формулировку проблемы в соответствии с потребностями и ожиданиями пользователя.

Фаза формирования идей включает в себя генерирование множества идей и решений с помощью методов мозгового штурма. Генерирование множества идей и решений с помощью сеансов мозгового штурма. Этот этап поощряет генерирование идей с помощью дивергентного мышления, при котором ни одна идея не считается слишком невероятной. Это создает атмосферу, благоприятствующую творчеству и сотрудничеству.[2]

Следующим этапом является создание прототипа. Создание физических представлений идей, которые облегчают исследование их осуществимости. Прототипирование может принимать различные формы, включая эскизы, цифровые модели и физические продукты. Такой подход позволяет командам получить четкое представление о рассматриваемых концепциях, тем самым способствуя быстрому повторению.

Цель этапа тестирования - убедиться в жизнеспособности предлагаемого решения. Оценка прототипов проводится на основе анализа отзывов пользователей. Этот этап подчеркивает важность извлечения уроков как из неудач, так и из успехов, с целью доработки идей до тех пор, пока они не будут эффективно соответствовать потребностям пользователей.

Внедрение дизайн-мышления в инженерные методики может привести к существенным улучшениям в разработке продуктов и внедрению инноваций. В следующем разделе будет представлен ряд ключевых результатов.

Ключевым результатом такого подхода является улучшение пользовательского опыта. Ориентируясь на пользователя, инженеры могут разрабатывать продукты, которые в большей степени соответствуют потребностям и предпочтениям конечных пользователей. Такой подход, ориентированный на пользователя, часто приводит к повышению удовлетворенности пользователей и более благоприятному восприятию на рынке.

Поощрение креативности: Дизайн-мышление побуждает инженеров применять более творческий и нестандартный подход к решению проблем. Устраняя ограничения, обычно связанные с традиционными инженерными процедурами, команды могут исследовать нестандартные решения, которые, возможно, были проигнорированы.

Расширенное сотрудничество: Дизайн-мышление способствует созданию атмосферы сотрудничества, способствующей преодолению дисциплинарных барьеров между инженерией, дизайном и другими областями. Такой междисциплинарный подход способствует разработке более комплексных решений и улучшению результатов.[3]

Способность к гибкости и адаптации: Итеративный характер дизайн-мышления позволяет инженерным командам быстро реагировать на меняющиеся обстоятельства или новые идеи. В контексте современного технологического ландшафта, характеризующегося быстрыми изменениями и инновациями, гибкость имеет первостепенное значение.

Устойчивые решения: Взаимодействуя с пользователями и заинтересованными сторонами на протяжении всего процесса проектирования, инженеры могут создавать более устойчивые решения, учитывающие экологические, социальные и экономические последствия.

Тематические исследования и приложения

Ряд организаций успешно внедрили дизайн-мышление в инженерное дело, продемонстрировав тем самым его эффективность.

IDEO - яркий пример организации, успешно внедрившей дизайн-мышление в инженерное дело. Являясь лидером в области дизайнерского мышления, IDEO сыграла важную роль в реализации многочисленных инженерных проектов, уделяя особое внимание дизайну, ориентированному на пользователя. Их сотрудничество с медицинской промышленностью привело к разработке инновационных решений в области ухода за пациентами и медицинского оборудования.

Apple Inc. Приверженность Apple дизайн-мышлению стала важным фактором успеха компании в разработке продуктов. Акцент, который компания делает на удобстве пользователей при разработке своих устройств, установил отраслевые стандарты функциональности и эстетики.

General Electric (GE): GE интегрировала дизайн-мышление в свои инженерные процессы, особенно при разработке промышленных продуктов. Благодаря учету мнений пользователей на ранней стадии процесса проектирования, GE смогла повысить удобство использования и производительность своих продуктов.[4]

Обучение и повышение квалификации в различных областях

В эпоху растущей сложности проблемы, с которыми мы сталкиваемся, включая изменение климата, кризисы в области общественного здравоохранения и технологические сбои, требуют решений, основанных на разнообразных знаниях и перспективах. Междисциплинарное образование предполагает интеграцию концепций, методологий и компетенций, почерпнутых из множества дисциплин, тем самым способствуя комплексному подходу к обучению и решению проблем. Эта модель позволяет студентам развивать навыки критического и творческого мышления, которые выходят за рамки дисциплинарных границ, тем самым подготавливая их к многогранным вызовам и возможностям, которые будут характерны для будущей рабочей силы.

Разработка учебных программ

Все большее число учебных заведений пересматривают учебные программы, чтобы облегчить междисциплинарное обучение. Такие подходы часто включают в себя следующие элементы:

Проектное обучение - это педагогический подход, при котором учащиеся участвуют в серии проектов, каждый из которых направлен на облегчение обучения в определенной предметной области. От студентов требуется работать над проблемами, которые взяты из реального мира и требуют участия специалистов из различных областей знаний. Например, проект, направленный на устойчивое развитие городов, может включать в себя совместную работу студентов инженерных, экологических и социальных специальностей над разработкой эффективных решений.

Командное обучение - это педагогический подход, при котором преподаватели из разных дисциплин совместно преподают курсы, тем самым предоставляя студентам различные точки зрения. Такой подход к совместному обучению способствует пониманию студентами взаимосвязи знаний.

Гибкие программы обучения разработаны с учетом различных академических и профессиональных устремлений студентов. Все большее число университетов в настоящее время предлагают программы обучения, которые могут быть адаптированы к индивидуальным потребностям студента. Эти программы позволяют студентам совмещать специальности или продолжать обучение в смежных областях, таких как инженерия и искусство, бизнес и гуманитарные науки.[5]

Развитие навыков

Междисциплинарный подход к образованию способствует развитию ряда ключевых навыков, которые очень востребованы на современном рабочем месте.

Способность к критическому мышлению является ключевым навыком, который можно развить с помощью междисциплинарного образования. Изучение нескольких дисциплин побуждает студентов анализировать проблемы с различных точек зрения, тем самым способствуя более глубокому пониманию и инновационному мышлению.

Коммуникация: Взаимодействие с коллегами из разных слоев общества способствует развитию устойчивых коммуникативных способностей, позволяя студентам четко формулировать концепции в различных контекстах.

Развитие навыков совместной работы - еще одно ключевое преимущество междисциплинарного образования. Междисциплинарные проекты способствуют развитию навыков

командной работы, поскольку учащиеся должны ориентироваться в различных взглядах и опыте своих коллег для достижения общих целей проекта.

Адаптируемость: Знакомство с различными областями деятельности дает студентам возможность адаптироваться и развиваться в динамичной среде занятости, где способность осваивать и применять новые компетенции имеет первостепенное значение.

Примеры успешных междисциплинарных программ

Ряд учебных заведений продемонстрировали эффективность междисциплинарного образования, реализуя такие программы.

Стэнфордский университет является примером междисциплинарного образования. Стэнфордская высшая школа дизайна (Институт дизайна Хассо Платтнера) объединяет дизайн-мышление в различных дисциплинах, поощряя студентов к совместному решению сложных задач.

Массачусетский технологический институт поощряет междисциплинарные исследования и образование с помощью таких программ, как программа Media Arts and Sciences, которая объединяет технологии, искусство и дизайн.

Калифорнийский университет в Беркли предлагает ряд известных междисциплинарных программ. Институт дизайна Беркли поощряет сотрудничество между инженерными, архитектурными и социальными науками, уделяя особое внимание дизайну, ориентированному на пользователя.

В свете растущей потребности в междисциплинарных методологиях учебные заведения обязаны совершенствовать свои учебные планы, чтобы обучать студентов необходимым навыкам для решения предстоящих задач. Это включает в себя следующее:

Укрепление партнерских отношений является ключевой целью. Создание возможностей для участия студентов в реальных междисциплинарных проектах в сотрудничестве с промышленными предприятиями и сообществами.[6]

Внедрение технологий является еще одним ключевым фактором. Использование цифровых инструментов и платформ, которые облегчают сотрудничество между студентами из разных дисциплин, независимо от их физического местоположения.

Поощрение обучения на протяжении всей жизни: формирование культуры непрерывного обучения, при которой люди стремятся расширить свои знания по целому ряду дисциплин на протяжении всей своей карьеры.

Культурная политика и экономические последствия

Правительства и организации все больше осознают экономический потенциал креативных индустрий. Политика, способствующая интеграции искусства и технологий, может повысить динамичность культурных ландшафтов и стимулировать экономический рост. Инициативы, способствующие творческому предпринимательству и налаживанию партнерских отношений между учреждениями культуры и технологическими компаниями, потенциально могут создать экосистемы, в которых инновации смогут процветать.[7]

В заключение, креативные индустрии играют жизненно важную роль в установлении связи между гуманитарными и техническими науками. Они способствуют созданию среды сотрудничества, которая поощряет инновации и решает социальные проблемы. По мере нашего прогресса крайне важно продолжать наши усилия по исследованию и развитию этих междисциплинарных связей. Используя синергию между творчеством и технологиями, мы можем построить более динамичное и инклюзивное будущее, отражающее сложности современной жизни, способствуя созданию более тонкого и многогранного общества.

Список использованной литературы:

1. Сидорова А. И. Креативные индустрии и их влияние на инновационные процессы. Вестник современных технологий. — 2022.
2. Петров В. С. Дизайн-мышление как инструмент интеграции гуманитарных и технических наук. Журнал междисциплинарных исследований. — 2023.
3. Николаева Е. А. Искусственный интеллект и искусство: новые горизонты креативности. Вопросы искусства и технологии. — 2024.
4. Морозов Д. Р. Экономика креативных индустрий: возможности и вызовы. Экономический журнал. — 2023.
5. Федорова Т. П. Роль образования в развитии креативных навыков: междисциплинарный подход. Образование и наука. — 2023.

6. Григорьев К. Л. Социальные сети как пространство для творчества: связь гуманитарных и технических наук. Журнал социальных исследований. — 2022.

7. Лебедев А. В. Креативные технологии в инженерии: интеграция для устойчивого развития. Технические науки и инновации. — 2023.

© Т. Джумадурдыев, Д. Чолуков, 2024

УДК 001.8

Какабаев М.,
Туркменский государственный архитектурно-строительный институт,
г. Ашхабад

Акадова О.,
Туркменский государственный архитектурно-строительный институт,
г. Ашхабад

Атаева Х.,
Туркменский государственный архитектурно-строительный институт,
г. Ашхабад

ИНТЕГРАЦИЯ ГУМАНИТАРНЫХ И ТЕХНИЧЕСКИХ НАУК В ОБРАЗОВАТЕЛЬНЫХ СИСТЕМАХ XXI ВЕКА

Аннотация: 21-й век предъявляет уникальные требования к образованию, требуя трансформационного подхода, который интегрирует гуманитарные и технические науки. В данной статье рассматриваются преимущества, методы и последствия этой интеграции, подчеркивается ее потенциал для формирования разносторонних личностей, способных справляться с комплексными социальными проблемами.

Ключевые слова: интеграция, гуманитарные науки, технические науки, образование, критическое мышление, этика, междисциплинарные курсы, проектное обучение, 21 век.

Введение

Ускоренные темпы технического прогресса и возникновение глобальных проблем подчеркнули необходимость междисциплинарного образования. Интеграция гуманитарных и технических наук может способствовать развитию критического мышления, креативности и этических соображений, которые необходимы для решения многогранных проблем, распространенных в современном мире.

Преимущества интеграции можно резюмировать следующим образом:

Интеграция гуманитарных и технических наук в образовании дает множество преимуществ, которые обогащают как опыт обучения, так и возможности выпускников. Ниже приведены основные преимущества:

Развитие всестороннего набора навыков:

Развитие критического мышления является ключевым преимуществом такого подхода. Интеграция технического и гуманитарного подходов способствует развитию навыков критического мышления, позволяя студентам анализировать сложные вопросы с различных точек зрения. Этот навык является основополагающим для процессов решения проблем и внедрения инноваций.[1]

Креативность: Было продемонстрировано, что знакомство студентов с искусством и гуманитарными науками стимулирует творческое мышление, побуждая их применять технические знания инновационными способами.

Расширенные коммуникативные способности:

Студенты, получающие как техническое, так и гуманитарное образование, развивают прочные навыки устного и письменного общения. Это особенно важно в таких областях, как инженерия, информационные технологии и наука, где эффективная передача сложных идей имеет первостепенное значение.

Презентация междисциплинарных проектов для различных аудиторий часто требует передачи технической информации доступными способами, тем самым повышая способность студентов к эффективному общению.

В следующем разделе будут представлены основы этического обоснования.

Интеграция гуманитарных наук способствует формированию здорового сознания этической и социальной ответственности. Студентам предлагается учитывать социальные последствия технологий и инноваций, тем самым развивая способность принимать ответственные решения в своей профессиональной карьере.

Курсы, посвященные этическим аспектам технологий, таким как искусственный интеллект и защита конфиденциальности данных, предоставляют студентам необходимые инструменты для решения моральных проблем, возникающих в таких контекстах.

Культурная осведомленность и эмпатия:

Изучение различных культур и философий в рамках гуманитарных дисциплин способствует развитию эмпатии и культурной осведомленности. Это становится все более важным в условиях глобализованного мира, где технологии часто выходят за рамки культурных границ.[2]

Понимание различных точек зрения является бесценным преимуществом для будущих специалистов, позволяя им разрабатывать технологии, которые являются всеобъемлющими и учитывают различные социальные условия.

Повышенная адаптивность - ключевой атрибут профессионалов в современную эпоху.

Ускоренный технологический прогресс требует от специалистов умения приспосабливаться. Образование, включающее в себя как технические, так и гуманитарные элементы, дает студентам возможность переходить от одной дисциплины к другой и адаптироваться к меняющимся условиям рынка труда.

Междисциплинарный подход к обучению способствует восприимчивости к переменам, позволяя выпускникам успешно работать в динамичной рабочей среде.

Умение эффективно работать в коллективе является важным навыком для любого профессионала.

Выполнение междисциплинарных проектов способствует сотрудничеству между студентами с разным академическим образованием. Такой опыт обеспечивает бесценную подготовку к работе в реальных условиях, в которых командная работа часто является фундаментальным аспектом профессиональной практики.

Умение эффективно сотрудничать - это ценный навык, который позволяет студентам оценивать различные точки зрения и конструктивно разрешать конфликты, тем самым повышая их способности к межличностному общению.

Способность к инновациям и решению проблем является важнейшим навыком в любой области обучения.

Интеграция разрозненных областей знаний может способствовать выработке новых решений. Интеграция гуманистических идей с техническими знаниями часто приводит к более комплексным подходам к решению проблем.

Такой междисциплинарный подход способствует развитию культуры инноваций, в рамках которой студентов поощряют к разработке новых идей, направленных как на решение технических задач, так и на удовлетворение потребностей людей.

Также наблюдается большая вовлеченность и мотивация.

Было продемонстрировано, что студенты проявляют большую вовлеченность, когда они способны воспринимать результаты своих исследований на практике. Интеграция гуманитарных и технических наук может повысить актуальность и привлекательность процесса обучения.[3]

Интеграция технологий с социальными вопросами или культурологическими исследованиями может мотивировать студентов, демонстрируя влияние их работы на общество.

Предлагаются следующие методы интеграции:

Интеграция гуманитарных и технических наук в образовании требует внедрения новых методик, которые облегчают сотрудничество, поощряют творчество и критическое мышление. Было продемонстрировано, что следующие подходы эффективны для достижения этой интеграции:

Внедрение междисциплинарных курсов представляет собой значительный шаг на пути к достижению этой интеграции.

Разработка учебного плана: Рекомендуется создавать курсы, сочетающие технические и гуманитарные дисциплины. Например, в курсе под названием "Этика в области искусственного

интеллекта" можно было бы изучить этические теории, лежащие в основе технологии искусственного интеллекта, а также дать студентам представление о самой технологии.

Командное обучение - это педагогический подход, при котором преподаватели как гуманитарных, так и технических дисциплин участвуют в преподавании одного и того же курса. Этот метод предоставляет студентам возможность ознакомиться с различными точками зрения и опытом.

Проектное обучение:

Реализация реальных проектов является бесценным педагогическим инструментом. Рекомендуется поощрять студентов к участию в проектах, требующих как технических навыков, так и гуманистического подхода. Например, проект может включать разработку устойчивой технологии с должным учетом ее социального воздействия.

Формирование совместных команд является важным компонентом любого успешного проекта. Рекомендуется, чтобы студенты из разных дисциплин объединялись в команды, что позволит им изучать сильные стороны и подходы друг друга.[4]

Проблемно-ориентированное обучение

Метод тематических исследований является ценным инструментом для углубленного изучения сложных вопросов. Рекомендуется использовать реальные тематические исследования, поскольку они представляют сложные проблемы, требующие как технических решений, так и этических соображений. Студенты анализируют проблемы и предлагают комплексные решения.

Ролевые игры - это педагогический подход, который предполагает, что учащиеся исполняют роли определенных персонажей или ролей в заданном контексте. Рекомендуется включать в учебную программу сценарии ролевых игр, в которых учащиеся должны отстаивать точку зрения различных заинтересованных сторон, сочетая технические и гуманистические точки зрения.

Применение технологий в гуманитарных науках:

Цифровые инструменты: Рекомендуется использовать цифровые инструменты и платформы для улучшения гуманитарных исследований, включая программное обеспечение для визуализации данных, цифровые архивы и инструменты онлайн-сотрудничества. Такие мероприятия могут помочь студентам-гуманитариям развить свои технические способности.

Область взаимодействия человека и компьютера охватывает изучение взаимодействия между людьми и компьютерами. Взаимосвязь между технологией и опытом работы с пользователем может быть исследована путем изучения того, как поведение человека и культурный контекст влияют на дизайн технологии.

Ключевые проекты:

Междисциплинарные ключевые проекты: Разработка ключевых проектов, которые требуют от студентов обобщения знаний, полученных в обеих областях обучения. Например, студенты могут разработать технологическое решение, которое решает культурную или социальную проблему.

Взаимодействие с общественностью: Студентам рекомендуется взаимодействовать с местными сообществами или организациями в рамках ключевых проектов, которые сочетают техническую реализацию с гуманитарными исследованиями.

Программа включает в себя серию мастер-классов и семинаров.

Гостевые лекции могут проводиться на регулярной основе или, при необходимости, на разовой основе. Было бы полезно пригласить специалистов из обеих областей, чтобы они рассказали о своем опыте и важности междисциплинарного сотрудничества в своей работе.[5]

Семинары по повышению квалификации являются бесценным ресурсом для студентов, предоставляя возможность развить необходимые навыки в благоприятной обстановке сотрудничества. Было бы полезно проводить семинары, которые обучают навыкам, относящимся как к гуманитарным, так и к техническим областям. Например, программированию можно было бы обучать студентов гуманитарных специальностей, а этическому анализу - студентов технических специальностей.

В следующем разделе описываются потенциальные направления междисциплинарных исследований.

Совместные исследовательские проекты будут проводиться в сотрудничестве со следующими партнерами: Цель состоит в содействии исследовательским инициативам, требующим сотрудничества между студентами и преподавателями гуманитарных и технических дисциплин. Такое сотрудничество может привести к инновационным результатам, которые будут полезны для обеих областей.

Междисциплинарные конференции: Рекомендуется организовывать конференции или симпозиумы, на которых студенты представляют свои междисциплинарные работы, тем самым способствуя развитию культуры сотрудничества и обмена знаниями.

Стажировки и практическое обучение:

Партнерство с промышленностью: Было бы полезно наладить партнерские отношения с промышленностью для организации стажировок, которые предоставляют студентам возможность применять свои междисциплинарные знания в реальных условиях. Например, студенты могут участвовать в проектах, которые объединяют технологии с социальными науками в контексте развития сообщества.[6]

Обучение в сфере обслуживания - это педагогический подход, который объединяет академическое обучение с общественными работами. Рекомендуется включать в курсы компоненты обучения в сфере обслуживания, что позволит студентам применять свои технические навыки, принимая во внимание этические и культурные аспекты своей работы.

Появление онлайн-обучения и МООС привело к смене парадигмы в том, как студенты получают доступ к образовательному контенту и взаимодействуют с ним.

Термин "смешанное обучение" используется для описания метода обучения, который сочетает традиционное обучение в классе с использованием онлайн-ресурсов. Рекомендуется использовать онлайн-платформы для проведения курсов, сочетающих гуманитарные и технические дисциплины, что позволяет студентам знакомиться с различными материалами и перспективами.

Массовые открытые онлайн-курсы (МООС) Разработка МООС, которые исследуют темы на стыке двух областей, будет способствовать междисциплинарному образованию для более широкой аудитории.

Следующие тематические исследования иллюстрируют:

Ряд учебных заведений успешно внедрили интегрированные программы. Например, школа дизайна Стэнфордского университета уделяет большое внимание эмпатии и пользовательскому опыту, сочетая технический дизайн с подходами, ориентированными на человека.

Значение для преподавателей:

Преподаватели обязаны адаптировать свои стратегии преподавания, чтобы способствовать междисциплинарному обучению. Это требует предоставления возможностей для профессионального развития, которые должны дать учителям необходимые навыки для эффективного преподавания различных дисциплин.[7]

В заключение, интеграция гуманитарных и технических наук не просто полезна, но и на самом деле необходима для подготовки студентов к сложностям 21-го века. Разрабатывая учебный план, в котором приоритетное внимание уделяется интеграции обеих дисциплин, образовательные системы могут способствовать выпуску выпускников, которые не только хорошо разбираются в своих соответствующих областях, но и демонстрируют способность к социальной ответственности и культурному самосознанию.

Список использованной литературы:

1. Кузнецова Л. Н. Интеграция гуманитарных и технических наук в образовании XXI века. — М.: Издательство "Образование и технологии", 2023. — с. 180.
2. Иванов С. П. Междисциплинарные подходы в обучении: вызовы и возможности. — СПб.: Издательство "Наука и образование", 2022. — с. 210.
3. Петрова А. В. Гуманитарные науки и технологии: синергия для будущего. — Екатеринбург: Издательство "Уральский университет", 2021. — с. 150.
4. Смирнов И. В. Этика и технологии: образовательные практики. — Казань: Издательство "Казанский университет", 2023. — с. 120.
5. Крылова Е. М. Кросс-культурные исследования в контексте технического образования. — Новосибирск: Издательство "Сибирская наука", 2020. — с. 190.
6. Захаров А. Н. Проектное обучение как инструмент интеграции дисциплин. — Ростов-на-Дону: Издательство "Ростовский университет", 2022. — с. 140.
7. Алексеева Т. С. Инновационные подходы к образованию: гуманитарные и технические знания в диалоге. — М.: Издательство "Труд и общество", 2023. — с. 175.

© М. Какабаев, О. Акадова, Х. Атаева, 2024

ОБЗОР ЗАРУБЕЖНЫХ ИНФОРМАЦИОННЫХ СИСТЕМ ДЛЯ РАЗРАБОТКИ И АНАЛИЗА МЕНЮ НА ПИЩЕВЫЕ АЛЛЕРГЕНЫ

Сегодня наблюдается тенденция роста аллергических заболеваний у детей [1, с. 147]. Пищевые аллергены – часть или части пищевых продуктов, которые вызывают аллергические реакции, обычно, это белки. Большинство аллергенов могут вызывать реакции даже после тепловой обработки или вываривания [2, с. 180]. Аллергическая реакция может быть вызвана крошечным количеством пищевого ингредиента, к которому определенный человек может быть чувствителен (например, чайная ложка сухого молока, кусочек арахиса или всего несколько семечек кунжута). Симптомы могут быть незначительными, такими как, зуд, сыпь или прогрессировать до более серьезных – рвота, диарея, хрипы, анафилаксия (шок).

После происшествия в 2016 году с девочкой из Фулхэма (Лондон), которая получила тяжелое пищевое отравление, съев в аэропорту Хитроу багет с кунжутом, правительство Великобритании в 2021 году приняло закон под названием «Natasha's law», требующий от любого предприятия, производящего предварительно упакованные для прямой продажи продукты питания, указывать на этикетке полный список ингредиентов, делая акцент на пищевых аллергенах [3]. Закон действует в Англии и Северной Ирландии.

Для людей с данной особенностью питания и специалистам, ответственных за подачу блюд в организациях, очень важно знать все о готовом блюде, в том числе, содержащихся в нем аллергенах. Провести быстрый и детальный анализ продуктов, блюд и всего меню позволяют современные профильные программные средства (ПС), которые представлены на российском и зарубежном рынках.

Цель данной статьи – провести обзор ряда современных действующих зарубежных систем для разработки и анализа меню на пищевые аллергены с выводом их преимуществ и недостатков.

Ключевые слова: программное средство, анализ меню, пищевые аллергены.

1. Наименование: ПС «Menu Guide» [4].

Является кроссплатформенным ПС, адаптированным под персональный компьютер, планшет и смартфон. Разработано в Великобритании. Может быть внедрено в кафе, ресторан, компанию.

Программа позволяет выбрать 14 пищевых аллергенов: Celery (Сельдерей), Cereals Containing Gluten (Злаки, содержащие глютен), Crustaceans (Ракообразные), Eggs (Яйца), Fish (Рыба), Lupin (Люпин), Milk (Молоко), Molluscs (Моллюски), Mustard (Горчица), Tree Nuts (Орехи), Peanut (Арахис), Sesame (Кунжут), Soybeans (Соевые бобы), Sulphur Dioxide & Sulphites (Диоксид серы и сульфиты).

Ценовой диапазон пакетов ПС составляет от £6.47 до £21.95 в месяц (на 02.10.2024 года). Расширенная версия включает: добавление неограниченного количества меню; создание неограниченного количества QR-кодов меню; показ всех аллергенов, диетических опций, калорий, ингредиентов, цен, фотографий; создание, редактирование, копирование, автосохранение, ссылка, массовое удаление и планирование публикации меню; журнал аудита изменений меню; напоминания об истечении срока действия меню; библиотека для сохранения и повторного использования пунктов меню; ежемесячная аналитика; пользовательские значки, меню и стили QR-кодов; добавление нескольких дополнительных пользователей; печать этикеток продуктов. На рисунке 1 показан пример внедрения ПС «Menu Guide» в кафе «Julie's Cafe».



Рисунок 1 – Интерфейс программного средства «Menu Guide» с выбором аллергена «Milk»

Научные исследования команды разработчиков «Menu Guide» показали, что в Великобритании у 1-2% взрослых и 5-8% детей пищевая аллергия, что, суммарно, составляет около 2 миллионов человек. Ключевым плюсом ПС является удобная навигация, при выборе необходимого аллергена автоматически подсвечиваются все блюда, которые его содержат. К минусу можно отнести отсутствие детальной информации по количеству всех аллергенов в граммах в готовом блюде.

2. Наименование: ПС «Allergen» от компании «The Access Group» [5].

Компания основана в Великобритании, головной офис расположен в Лафборо. Имеются филиалы в США, Азиатско-Тихоокеанском регионе, Европе. Данное ПС помогает операторам соблюдать обязательства по законодательству в отношении маркировки продуктов и меню. Благодаря интуитивно понятному интерфейсу можно эффективно управлять и обновлять пункты меню, четко определяя аллергены для информирования как персонала, так и посетителей.

ПС «Allergen» используется компаниями общественного питания для отслеживания и регистрации аллергенов в пище. Позволяет упростить процесс идентификации и сообщения содержания аллергенов в пищевых продуктах, обеспечивая прозрачность и безопасность для потребителей.

Функционал программы включает 26 пищевых аллергенов + 1 дополнительный индивидуальный аллерген: Gluten (Глютен), Wheat (Пшеница), Rye (Рожь), Barley (Ячмень), Oats (Овес), Crustaceans (Ракообразные), Molluscs (Моллюски), Fish (Рыба), Peanuts (Арахис), Lupin (Люпин), TreeNuts (Орехи), Almonds (Миндаль), Brasil Nuts (Бразильские орехи), Cashews (Кешью), Hazelnuts (Фундук), Macadamia (Макадамия), Pecan (Пекан), Pistachio (Фисташки), Walnuts (Грецкие орехи), Soya (Соя), Eggs (Яйца), Milk (Молоко), Celery (Сельдерей), Mustard (Горчица), Sesame (Кунжут), Sulphur Dioxide (Диоксид серы), Unknown Allergen (Неизвестный аллерген). Знаки, орехи сгруппированы и отдельно выделены цветом. При наличии аллергена в блюде, программа выдает символ «Y», что означает «Yes» – Рисунок 2.

Dishes	Contains Allergen																										
	Gluten	Wheat*	Rye*	Barley*	Oats*	Crustaceans	Molluscs	Fish	Peanuts	Lupin	Tree Nuts	Almonds*	Brazil Nuts*	Cashews*	Hazelnuts*	Macadamia*	Pecan*	Pistachio*	Walnuts*	Soya	Eggs	Milk	Celery	Mustard	Sesame	Sulphur Dioxide	Unknown Allergens
Starters 1, Main Menu Carrot & Coriander Soup											Y									Y			Y	Y			
Starters 1, Main Menu Pate - Toasted Bread and Chutney	Y																					Y					1
Starters 1, Main Menu Vine Tomato & Buffalo Mozzarella Salad																						Y					
Main 1, Main Menu Chicken Mash and Gravy - Truffle Leeks																						Y	Y			Y	1
Main 1, Main Menu Charred Rib Eye Steak Garni								Y														Y					
Main 1, Main Menu Charred Salmon Caesar Salad	Y							Y														Y				Y	
Dessert 1, Main Menu Chocolate Delice, Creme Fraiche	Y								Y												Y	Y					
Dessert 1, Main Menu Ice Cream	Y																					Y					
Dessert 1, Main Menu Profiteroles Caramel & Chocolate																						Y					1

Рисунок 2 – Интерфейс ПС «Allergen», окно программы детализации блюд

Присутствует детальная информация по блюдам, включающая: Weight (Вес), Energy (Энергия), Fat (жир), Saturates (Насыщенные), Carbohydrate (Углеводы), Sugar (Сахар), Protein (Белок), Fibre (Клетчатка), Salt (Соль). Но, нет подробной информации по виду аллергена с его дозой – Рисунок 3.

Dishes	9 of 9	Weight (g)	Energy (kcal)	Fat (g)	Saturates (g)	Carbohydrate (g)	Sugars (g)	Protein (g)	Fibre (g)	Salt (g)
Starters \ Main Menu Carrot & Coriander Soup	12375	23685	112.5	7.5	4413.8	3435.3	619.0	1210.8	24.3	
Main \ Main Menu Chicken Mash and Gravy - Truffle Leeks	11736	18085	766.0	164.6	775.6	763.6	2777.8	10.5	232.9	
Dessert \ Main Menu Chocolate Delice, Creme Fraiche	11	19	3.0	1.5	0.1	0.1	2.1	0.0	0.3	
Starters \ Main Menu Pate - Toasted Bread and Chutney	111	318	29.2	10.9	1.3	0.5	14.6	1.0	1.7	
Dessert \ Main Menu Ice cream	7	10	0.5	0.1	0.0	0.0	2.4	0.0	0.2	
Starters \ Main Menu Vine Tomato & Buffalo Mozzarella Salad	111	27	22.4	15.1	0.1	0.0	20.6	0.0	1.1	
Main \ Main Menu Charred Rib Eye Steak Garni	183	332	23.3	7.4	0.9	0.9	40.1	0.0	5.2	
Dessert \ Main Menu Profiteroles Caramel & Chocolate	11	20	1.1	0.2	0.3	0.2	2.4	0.0	0.3	
Main \ Main Menu Charred Salmon Caesar Salad	195	278	18.3	9.7	0.3	0.3	109.0	0.0	2.6	

Рисунок 3 – Форма детализации блюд в ПС «Allergen» без дозы аллергенов

Ключевыми плюсами ПС являются расширенная сетка аллергенов с несколькими выделенными группами, детализация по каждому блюду. К минусу, также, можно отнести отсутствие детальной информации по количеству всех аллергенов в граммах в готовом блюде.

3. *Наименование:* ПС «Foodservice Sector Kitchen Software» от компании «Kafoodle Limited» [6].

Компания основана в Великобритании. ПС позволяет эффективно создавать, хранить и управлять рецептами, поддерживает создание питательных, сбалансированных блюд и экономическую эффективность. Имеется функционал построения отчетов для управления и анализа рациона. Пищевые аллергены представлены в виде значков при наведении на которые появляется всплывающая подсказка. Программа включает более 20 аллергенов – Рисунок 4.

Recipe Name	Ingredients	☑	☒	☒	☒	☒	☒	☒	☒	☒	☒	☒	☒	☒	☒	☒	☒	☒
1 Chocolate Brownies		☒	☒	☒	☒	☒	☒	☒	☒	☒	☒	☒	☒	☒	☒	☒	☒	☒
2 Beef Stir Fry Noodles		☒	☒	☒	☒	☒	☒	☒	☒	☒	☒	☒	☒	☒	☒	☒	☒	☒
3 Beef Lasagne		☒	☒	☒	☒	☒	☒	☒	☒	☒	☒	☒	☒	☒	☒	☒	☒	☒
4 Mexican Rice		☒	☒	☒	☒	☒	☒	☒	☒	☒	☒	☒	☒	☒	☒	☒	☒	☒
5 Asian Slaw with Ginger Peanut Dressing		☒	☒	☒	☒	☒	☒	☒	☒	☒	☒	☒	☒	☒	☒	☒	☒	☒
6 Mexican Chicken Enchiladas		☒	☒	☒	☒	☒	☒	☒	☒	☒	☒	☒	☒	☒	☒	☒	☒	☒
7 Jacket Potato with Tuna Mayonnaise		☒	☒	☒	☒	☒	☒	☒	☒	☒	☒	☒	☒	☒	☒	☒	☒	☒
8 Jacket Potato with Baked Beans & Cheese		☒	☒	☒	☒	☒	☒	☒	☒	☒	☒	☒	☒	☒	☒	☒	☒	☒
9 Chicken Fried Rice		☒	☒	☒	☒	☒	☒	☒	☒	☒	☒	☒	☒	☒	☒	☒	☒	☒
10 Tomato Soup		☒	☒	☒	☒	☒	☒	☒	☒	☒	☒	☒	☒	☒	☒	☒	☒	☒

Рисунок 4 – Интерфейс ПС «Foodservice Sector Kitchen Software», форма детализации аллергенов в блюдах

При наличии определенного аллергена в готовом блюде, программа ставит символ «V», при его отсутствии символ «X». К плюсам программы относится широкий спектр аллергенов и обширный функционал с фотографиями готовых блюд. К минусу, можно отнести отсутствие детальной информации по граммам аллергенов в готовом блюде. Программа только идентифицирует аллергены без указания их дозы.

4. *Наименование:* ПС «Allergy Menu» от компании «Allergy Menu» [7].

Является кроссплатформенным ПС, разработанным в Великобритании. Включает анализ меню на 14 видов аллергенов. Стоимость от £15 до £250 в месяц (на 02.10.2024 г.), зависит от количества р/м. Также, присутствует учет меню для веганов (блюда без рыбы, ракообразных, моллюсков, молока, яиц) и вегетарианцев (без рыбы, ракообразных, моллюсков) – Рисунок 5.

ПС предоставляет возможность добавления внутренних заметок, рецептов и методов приготовления каждого блюда, а также, загружать фотографии продуктов, используемых в блюде, с примечаниями к каждой фотографии, что позволяет легко управлять своей информацией.



Рисунок 5 – Интерфейс ПС «Allergy Menu», начальная форма выбора аллергенов для их идентификации в блюдах

Компания придерживается принципа, что знание состава каждого блюда жизненно важно, чтобы ответственные за питание специалисты могли консультировать клиентов о блюдах, которые безопасны для них. Хотя информация может быть предоставлена устно, персонал может быть не осведомлен новыми сведениями о каждом блюде. Поэтому, письменный документ с каждым тщательно проанализированным блюдом, является лучшим решением, но его следует всегда поддерживать в актуальном состоянии.

К плюсам ПС можно отнести отдельную статистику по пищевым предпочтениям пользователей с долями в % от общего числа поисковых запросов программы, которая обновляется каждый месяц – Рисунок 6.

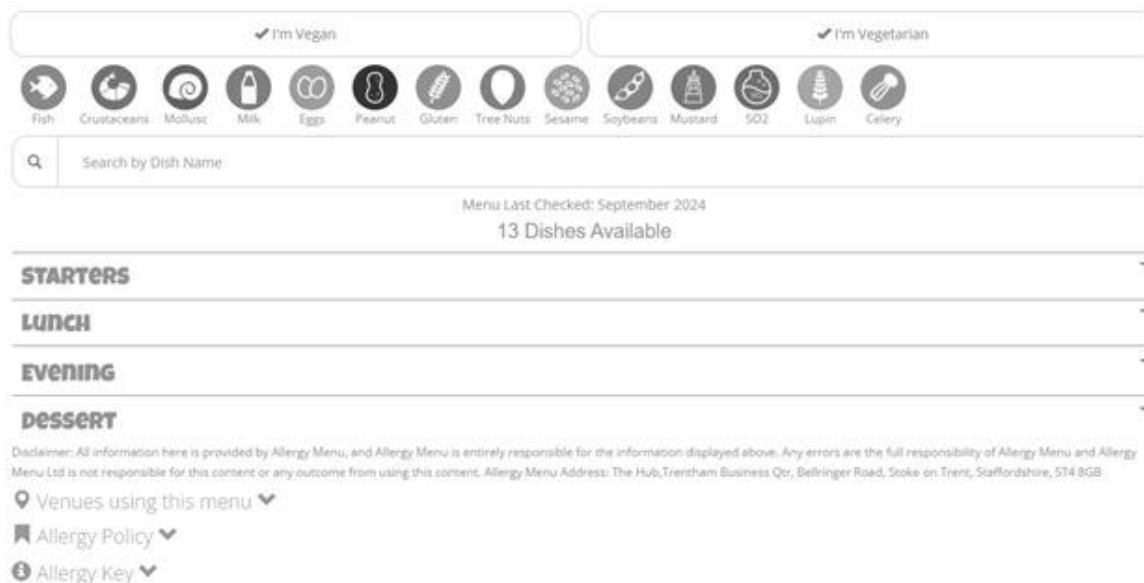

Рисунок 6 – Статистика выбранных пищевых аллергенов пользователями программы «Allergy Menu» на сентябрь 2024 г.

На основе приведенной статистики можно сделать вывод о том, что пользователи данной программы чаще выбирают Gluten (Глютен) 52.1% и реже всего Celery (Сельдерей) 1.6%.

Рассмотренные ПС являются современными взаимосвязанными инструментами обработки и хранения данных, направленными на анализ меню с целью идентификации пищевых аллергенов [8]. Но, в них отсутствует детальная информация о граммах каждого пищевого аллергена в готовом блюде. Ее наличие позволит детализировать маркировку, модифицировать текущие блюда для уменьшения или удаления аллергенных ингредиентов, формировать отчет с принятыми дозами пищевых аллергенов для передачи лечащему врачу с целью осведомления и назначения пациенту эффективного лечения и рекомендаций.

Список использованной литературы:

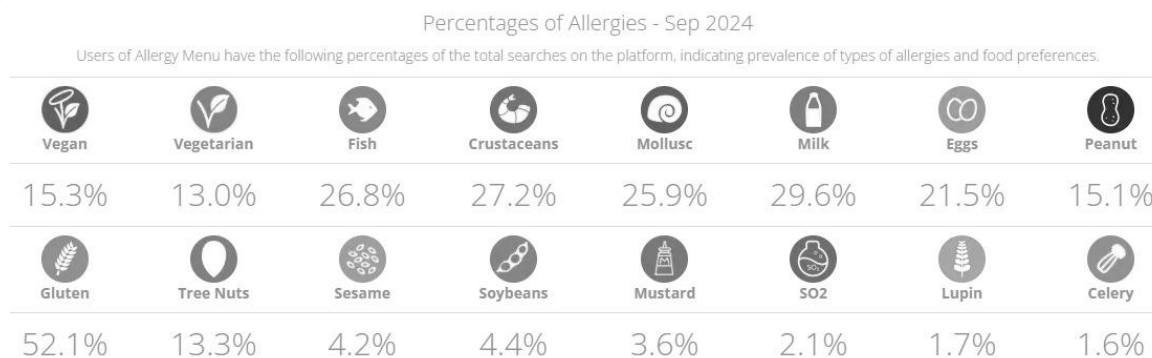
1. Суркова А.А., Антонова Е.И. Пищевые аллергии у детей раннего возраста (обзор литературы) // VII Всероссийская научно-практическая конференция «Фундаментальные и прикладные исследования по приоритетным направлениям биоэкологии и биотехнологии». Год 2024. С. 147–158. DOI: 10.31483/r-111939.
2. Rodertson. Питание и здоровье в Европе: новая основа для действий. Региональные публикации ВОЗ // Европейская серия, Номер 96. Год 2006. С. 505.
3. Yuchen Yang, Natalie Gold, Robert McPhedran: Increasing allergens declarations in through proactive communication // Center for Open Science. 2022.
4. Компания «MenuGuide» // Программное средство «MenuGuide» [сайт]. URL: <https://menuguide.pro/demo/> (дата обращения: 04.10.2024).
5. Компания «The Access Group» // Программное средство «Allergen» [сайт]. URL: <https://www.theaccessgroup.com/en-gb/hospitality/software/allergen-nutritional-management/> (дата обращения: 04.10.2024).
6. Компания «Kafoodle Limited» // Программное средство «Foodservice sector kitchen software» [сайт]. URL: <https://www.kafoodle.com/products/recipe-menu-management-software> (дата обращения: 04.10.2024).
7. Компания «Allergy Menu» // Программное средство «Allergy Menu» [сайт]. URL: <https://allergymenu.uk/menu/AAA111> (дата обращения: 04.10.2024).
8. N. Abishov, Asan D., Amirtayev K. Development of an Automated Information System University Management // Procedia – Social and Behavioral Sciences. 2014. С. 550-554. DOI:10.1016/j.sbspro.2014.07.434.

© С.В. Коршиков, 2024

УДК 621.39

Лященко С.А.,
Военная академия связи им. С.М. Буденного,
г. Санкт-Петербург

ОЦЕНКА ПОМЕХОУСТОЙЧИВОСТИ ЛИНИЙ РАДИОСВЯЗИ

Аннотация: рассмотрена оценка помехоустойчивости линий декаметровый радиосвязи основываясь на расчетах различных оценочных показателей эффективности радиолинии. Проведен сравнительный анализ эффективности линии декаметровый радиосвязи при применении как дискретных, так и непрерывных сигналов, приведены результаты.

Ключевые слова: показатели помехоустойчивости, эффективность радиолинии, вероятность связи, параметры рабочих частот.

Введение

Проблема обеспечения требуемых показателей помехоустойчивости является достаточно актуальной, учитывая значительное количество современных методов и способов деструктивного воздействия на линии радиосвязи. Вопросы исследования возможных способов повышения уровня помехоустойчивости линий декаметровый радиосвязи посвящено значительное количество работ, наиболее ярко отражают выявленную проблематику в теоретическом аспекте [1, с. 999-1004, 2, с. 64, 3, с. 640], в которых показано, что повышение помехоустойчивости линий радиосвязи, в условиях деструктивного воздействия, основывается на увеличении базы сигнала с использованием различных технологий. Одним из направлений является исследование помехоустойчивых сигнальных конструкций [4, с. 51-56, 5, с. 4-7, 6, с. 685-689, 7, с. 13-16].

Оценка помехоустойчивости линий радиосвязи

Обобщим методику оценки эффективности радиолинии. При этом будем полагать, что канал связи – радиоканал с ионосферным отражением, радиолиния функционирует на одной фиксированной частоте. Методика оценки показателей нашли отражение в работах [8, с. 58]. Общий порядок расчета представлен в таблице №1. При этом использованы следующие исходные данные:

- длина трассы;
- координаты точки отражения радиоволн от ионосферы или контрольных точек;
- поправка времени для перевода местного времени в точку отражения или контрольных точках в московское декретное время.

Таблица №1

Месяц	Время суток	ОРЧ, МГц	G_{ϵ}	\bar{y} , дБ	σ_y , дБ	\bar{x} , дБ	σ_x , дБ	\bar{z} , дБ	σ_z , дБ	ξ	F (ξ)
Январь	10 ⁰⁰ –14 ⁰⁰	9,0	2,8	58,62	4	21	10	37,62	10,8	1,15	0,84
	20 ⁰⁰ –24 ⁰⁰	4,5	1,7	66,35	6	39	15	27,35	16,2	0,13	0,51
Июль	10 ⁰⁰ –14 ⁰⁰	8,0	3	52,71	4	18	10	34,71	10,8	0,88	0,80
	20 ⁰⁰ –24 ⁰⁰	7,0	2,8	64,80	6	20	15	44,80	16,2	1,21	0,85

Основные выводы из полученных результатов

1. Вероятность связи на фиксированных частотах при использовании средств радиосвязи средней мощности (до 1кВт) оказывается значительно низкой, даже не принимая во внимание вероятность ведения радиосвязи в различных условиях, предусматривающих как различное время суток, так и различные сезоны, что является не маловажным.

2. Основными факторами, которые определяют эффективность радиосвязи на заданных частотах, определяются как средние уровни помех и их рассеяние на оптимальных рабочих частотах, замирания сигналов, так и параметры используемых антенно-фидерных устройств.

3. Одним из наиболее важных условий для обеспечения эффективной радиосвязи является правильный выбор номиналов рабочих частот с максимальным превышением уровня сигнала над уровнем помех.

4. Временные показатели, характеризующие состояние ДКМВ радиоканала в процессе ведения связи, определяются уровнями сигналов и помех при работе радиолинии на фиксированных частотах, свидетельствуют о значительных временных потерях ввиду нерационального применения оптимальных рабочих частот, подверженных деструктивному воздействию, что может быть компенсировано более рациональным подбором рабочих частот в заданном диапазоне.

5. Показатели эффективности линий декаметровой радиосвязи с одинаковыми показателями являются более эффективными при использовании дискретных сигналов, чем непрерывных.

Заключение

Из представленных результатов следует, что основным показателем, влияющим на помехоустойчивость линий декаметровой связи является параметры подобранных номиналов рабочих частот. Также необходимо учитывать, что расширение спектра, как метод повышения помехоустойчивости, предполагает использование не одной, а совокупности рабочих частот в заданном диапазоне. Известные методы оценки эффективности линий радиосвязи предлагают применение различных вариаций параметров частот. Поэтому направлением дальнейших исследований является разработка оценки помехоустойчивости широкополосных линий радиосвязи с применением иных способов подбора и оценки качества применяемых в связи номиналов рабочих частот.

Список использованной литературы:

1. Скляр Б. Цифровая связь. Теоретические основы и практическое применение. 2-е изд. / пер. с англ. М.: Издательский дом "Вильямс", 2003.
2. Помехозащищенность систем радиосвязи с расширением спектра сигнала методом псевдослучайной перестройки рабочей частоты / В. И. Борисов, В.М. Зинчук, А. Е. Лимарев и др.; под ред. В. И. Борисова. М.: Радио и связь, 2000.
3. Помехозащищенность систем радиосвязи с расширением спектра сигналов модуляцией несущей псевдослучайной последовательностью / В. И. Борисов, В. М. Зинчук, А. Е. Лимарев и др.; под ред. В. И. Борисова. М.: Радио и связь, 2003.
4. Повышение помехоустойчивости сигналов КАМ-16 с трансформированными созвездиями / С. В. Дворников, А. В. Пшеничников, А. А. Русин, А. С. Дворников //Вопр. радиоэлектроники. Сер. Техника телевидения. 2014. № 2.

5. Дворников С. В., Пшеничников А. В., Бурькин Д. А. Структурно-функциональная модель сигнального созвездия с повышенной помехоустойчивостью // Информация и космос. 2015. № 2.
6. Дворников С. В., Пшеничников А. В., Манаенко С. С. Помехоустойчивая модель сигнала КАМ-16 с трансформированным созвездием // Информационные технологии. 2015. Т. 21, № 9. Методика трансформации сигнального созвездия КАМ-16 с изменением его формы / А. Ю. Гужва, С. В. Дворников, А. А. Русин, А. В. Пшеничников // Электросвязь. 2015. № 2. С. 28–31.
7. Теоретические положения повышения помехоустойчивости сигнально-кодовых конструкций квадратурных сигналов / С. В. Дворников, А. В. Пшеничников, С. С. Манаенко, Д. А. Бурькин, Д. А. Кузнецов // Информация и космос. 2015. № 3.
8. Военные системы радиосвязи: в 2 ч. / под ред. В. В. Игнатова; ВАС. Л., 1989. Ч. I. 42.

© С.А. Лященко, 2024

УДК 621.396.62

Мамин Р.Г., Румянцев П.В., Кузнецов Д.И.,
Казанский национальный исследовательский технический университет имени А. Н. Туполева,
г. Казань

РАДИОПРИЁМНИКИ FM-ДИАПАЗОНА

Аннотация: В данной работе проводится сравнительный анализ основных аспектов работы и конструкции радиоприемников, функционирующих в FM-диапазоне. Для каждой схемы выделяются её сильные и слабые стороны, а также способы повышения качества каждой схемы. На основе этого анализа выбирается оптимальная схема.

Ключевые слова: Принципиальная схема, радиоприемник, FM-диапазон, транзистор.

Цель исследования. Определить оптимальную схему радиоприемника

Задачи исследования. Определить плюсы и минусы каждой схемы, провести сравнительный анализ, сделать вывод о лучшей схеме.

Введение. Разнообразие принципиальных схем, таких как супергетеродинные и устройства с прямым преобразованием, позволяет адаптировать приемники под различные условия работы и требования пользователей. Сравнение различных архитектур радиоприемников помогает выявить оптимальные решения для создания высококачественных устройств, способных эффективно работать в условиях радиозфира с множеством помех. Важность данного анализа становится особенно актуальной в свете постоянного развития технологий и изменения потребительских предпочтений.

УКВ ЧМ радиоприёмник на четырех транзисторах.

На рисунке 1 показана схема простого приемника на УКВ-ЧМ диапазон с питанием от электросети через блок питания.

В качестве антенны используется кусок монтажного провода длиной около одного метра. Положение антенны нужно будет выбрать при налаживании приемника, потому что он весьма чувствителен к этому фактору. Схема УКВ-ЧМ приемника весьма нестандартная.

Всего четыре транзистора, при этом три из них работают усилители низкой частоты. А собственно приемный тракт УКВ-ЧМ диапазона собран всего на одном полевом транзисторе VT1.

Схема – сверхрегенеративная [1, с. 7]. Обычно сверхрегенераторы работают на прием сигналов с амплитудной модуляцией, здесь же модуляция частотная. Сверхрегенеративная схема весьма интересна, от настройки режима работы в ней зависит очень много.

Это позволяет без особых затруднений настроить сверхрегенеративный приемник не точно на частоту радиостанции, а слегка сбоку. При частотной модуляции частота сигнала радиостанции меняется, и соответственно, при такой «боковой» настройке будет в такт частотной модуляции меняться и точность настройки на станцию.



Рис.1 Принципиальная схема простого УКВ радиоприемника на транзисторах [1, с. 6].

Чувствительность: около 10–50 мкВ на входе антенны; Избирательность: низкая, около 10–15 дБ, поскольку сверхрегенеративные приемники имеют широкую полосу пропускания и могут быть подвержены помехам; Полоса пропускания: ~ 0,5–1 МГц; Рабочее напряжение: -9 В; Частотный диапазон: 90–150 МГц; Входное сопротивление: порядка 75 Ом.

В качестве альтернативы транзисторным каскадам можно добавить операционный усилитель с низким уровнем шума, что может значительно улучшить усиление и качество сигнала на выходе. Также можно добавить дополнительные конденсаторы на линии питания, это поможет сгладить пульсации и шумы питания.

Сверхрегенеративный FM (УКВ) радиоприемник на транзисторе ГТ313

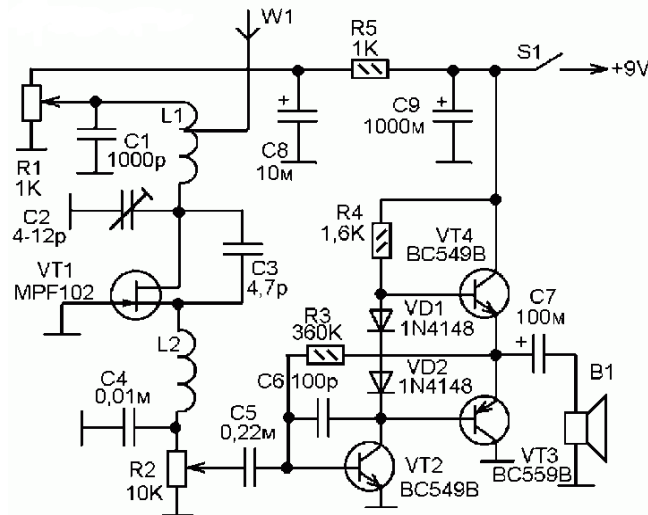
Схема сверхрегенеративного радиоприемника FM (УКВ) диапазона на одном германиевом транзисторе ГТ313Б. Диапазон принимаемых частот лежит в пределах 90-150 МГц, также данный FM радиоприемник можно перестроить и на УКВ диапазон 65,9 - 74 МГц.



Рис. 2 Принципиальная схема сверхрегенеративного FM (УКВ) радиоприемник на транзисторе ГТ313

Принципиальная схема содержит минимум электронных компонентов. основа данного радиоприемника - германиевый высокочастотный транзистор ГТ313Б.

Переменные конденсаторы с воздушным диэлектриком, можно использовать от УКВ-блоков старых ламповых и транзисторных радиоприемников. Трансформатор Тр1 - согласующий от

карманного радиоприемника, благодаря ему к радиоприемнику можно подключать низкоомную нагрузку, усилитель и т.п.

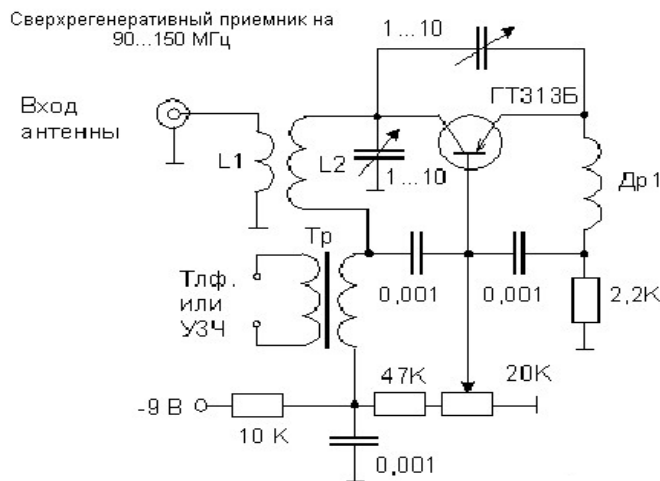
Для питания радиоприемника можно использовать батарею типа КРОНА или же другой источник напряжением 9В. Одним из главных плюсов данной схемы является её и простота, в ней задействовано наименьшее количество электронных компонентов.

Чувствительность: может достигать 1–2 мкВ при оптимальной настройке и хорошем сигнале; Избирательность: лучше, чем у первой схемы, порядка 20–30 дБ, за счет использования нескольких каскадов усиления и фильтрации; Полоса пропускания: ~ 100–200 кГц; Рабочее напряжение: +9 В; Частотный диапазон: зависит от настройки контуров L1 и L2, предполагается около 88–108 МГц (FM диапазон); Входное сопротивление: 50–300 Ом (в зависимости от согласования с антенной).

Для повышения стабильности в данную схему можно добавить стабилитрон. Это обеспечит стабильное напряжение питания для схемы, уменьшив дрейф частоты и улучшив стабильность работы. Также можно ввести фильтр питания, что даст сглаживание пульсаций и шумов на питании, что улучшит чистоту приёма.

Схема УКВ ЧМ радиоприемника повышенной помехоустойчивости

Достоинства и недостатки этой схемы следующие. Сверхрегенератор прост в схемном решении, но имеет широкую полосу пропускания, что не обеспечивает качественного приема станций. УКВ ЧМ с ФАПЧ имеет довольно низкую чувствительность (порядка 50...100 мкВ) [2, с. 21], поэтому не обеспечивает уверенный прием радиовещательных станций, особенно в железобетонных зданиях.

Обращает на себя внимание радиоприемник, собранный по схеме супергетеродина с низкой промежуточной частотой 70-100 кГц, так как с ПЧ порядка 10,7 МГц [2, с. 22] схема становится громоздкой, хотя и обладает всеми достоинствами: высокой чувствительностью (порядка 1-5 мкВ) и избирательностью (до 40-60 дБ)[3, с. 44].



Рис. 3 Принципиальная схема радиоприемника повышенной помехоустойчивости [3, с. 45].

В настоящее время имеются микросхемы, в состав которых входит полный ВЧ тракт супергетеродинного приемника с низкой ПЧ (70 кГц), значение ПЧ зависит от номиналов навесных элементов, которые подключаются к выводам микросхемы. В различной литературе приводятся схемы радиоприемников, собранных на микросхемах К174ХА34, К174ХА42.

Чувствительность: до 2 мкВ для частот FM диапазона (88–108 МГц); Избирательность: около 50–60 дБ благодаря встроенным фильтрам ПЧ и шумоподавителю в микросхеме; Полоса пропускания: порядка 150–250 кГц (зависит от настройки фильтров); Рабочее напряжение: +9 В (TDA7021T работает от 2,5 до 10 В); Частотный диапазон: 88–108 МГц (FM диапазон); Входное сопротивление: 50 Ом (типичное для микросхем FM-приемников).

Для упрощения настройки частоты можно заменить переменный конденсатор на варикап.

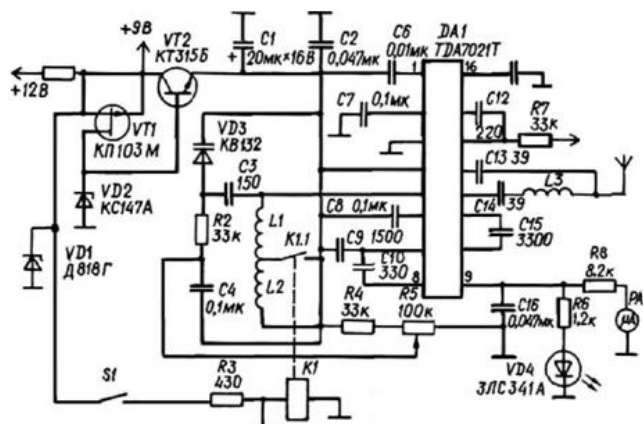
Заключение. Схема 3 является наиболее продвинутой по параметрам, благодаря интеграции всех функций в микросхеме. Схема 2 — это сбалансированный вариант с хорошей чувствительностью и избирательностью, но сложнее в реализации. Схема 1 является самой простой, но наименее эффективной в плане избирательности и чувствительности.

Список использованной литературы:

1. Герасимов Н. Двухдиапазонный УКВ приемник II Радио. -1994.-№ 8.-С.6-8.
2. Поляков В. Однокристалльные ЧМ приемники II Радио.-1997.-№ 2.-С.20-23.
3. Гвоздев С. Микросхема K174XA34 //Радио.-.1995-№ 10.-с.62.-№11.-с.45.

© Р.Г. Мамин, П.В. Румянцев, Д.И. Кузнецов, 2024

УДК 620.9

Реджепов К.С., Овезова Ш., Арыкова Б.,
Туркменский государственный архитектурно-строительный институт,
г. Ашхабад

ВЫБОР И РАСЧЕТ УСТАНОВОК РЕЛЕЙНОЙ ЗАЩИТЫ ПО ТОКУ И ВРЕМЕНИ

Аннотация: В данной статье рассматривается выбор и расчет установок релейной защиты по току и времени. Для обеспечения селективности действия защиты последовательно соединенных участков сети максимальные токовые защиты должны иметь различное время срабатывания, возрастающее в направлении к источнику питания.

Ключевые слова: релейная защита направление, линия, соединения, трансформатор.

На горном производстве воздушные линии электропередачи и кабельные линии проверяются состоянием значительно чаще, чем все остальное электрооборудование карьеров и приисков. Для защиты воздушных и кабельных линий в основном применяют максимальную токовую защиту, дифференциальную токовую защиту.

Максимальная токовая защита эта защита, действующая в случаях, когда ток в защищаемой цепи превышает значение, равное максимальному рабочему току этой цепи. Эта защита является наиболее надежной и простой по выполнению токовой и времени. Ее применяют также для защиты трансформаторов и электродвигателей, которые работающие на напряжение выше 1000 В. Максимальная токовая защита считается к защитам с выдержкой времени. Для обеспечения селективности действия защиты последовательно соединенных участков сети максимальные токовые защиты должны иметь различное время срабатывания, возрастающее в направлении к источнику питания [1, с. 135].. Для применяемых реле и выключателей ступень времени (разница между временем действия двух смежных защит) принимается равной 0,5 – 0,6 с.

Для соединения трансформаторов тока в звезду или неполную звезду $k_{сх}=1$, для соединения трансформаторов тока в открытый треугольник и на разность токов двух фаз $k_{сх}=\sqrt{3}$. Для быстрого отключения линии при КЗ предусматривается токовая отсечка. Отличие отсечки от максимальной токовой защиты заключается в том, что ток срабатывания отсечки определяется по току КЗ при повреждении в конце линии.

Селективность действия токовой отсечки достигается ограничением зоны ее действия. Принцип действия отсечки основан на том, что ток КЗ уменьшается при удалении места короткого замыкания от источника питания. По условию селективности отсечка без выдержки времени должна работать при КЗ в зоне защиты (линия АВ) и не должна работать за пределами защищаемой линии АВ. В схеме максимальной токовой защиты токовая отсечка выполнена с помощью реле КА3 и КА4 типа РТМ [2, с. 148].

Защита силовых трансформаторов: Для силовых трансформаторов должны предусматриваться устройства релейной защиты от следующих видов повреждений и ненормальных режимов работы: многофазных замыканий в обмотках и на их выводах; витковых замыканий в обмотках; однофазных замыканий на землю в сетях с глухозаземленной нейтралью; внешних коротких замыканий; длительных перегрузок; понижения уровня масла.

Виды защит, устанавливаемых на трансформаторе, определяются мощностью трансформатора, его назначением и местом установки.

При выборе схемы защиты трансформатора в первую очередь рекомендуется применять плавкие предохранители в сочетании с разбединителями или выключателями нагрузки, если эти аппараты соответствуют параметрам сети, обеспечивают селективность и чувствительность действия.

Применение плавких предохранителей значительно упрощает и удешевляет всю установку. Если плавкие предохранители применять нельзя, стремятся использовать схемы защиты с реле прямого действия. При необходимости повышения чувствительности и улучшения селективности действия защиты прибегают к применению схем с реле косвенного действия.

Защита от внутренних повреждений в трансформаторе осуществляется газовым реле. Повреждения внутри трансформатора, вызванные витковыми и междуфазными замыканиями, сопровождаются выделением газа и понижением уровня масла. При всех видах повреждений образовавшиеся в результате разложения масла и изоляции проводов газы направляются через реле, установленное на трубопроводе, соединяющем бак трансформатора с расширителем, и вытесняют масло из камеры реле в расширитель. В результате этого уровень масла в газовом реле понижается, установленные в реле поплавки опускаются и поворачивают прикрепленные к ним колбочки с ртутными контактами, которые действуют на отключение через указательные и промежуточное реле [3, с. 287].

Защита от перегрузки осуществляется реле косвенного действия КА/Т типа ИТ с ограниченной зависимой характеристикой. Она действует на сигнал или отключение с выдержкой времени, которая на ступень больше выдержки времени максимальной токовой защиты от сверхтоков при внешних КЗ. Защита электрических двигателей. Двигатели должны быть защищены от следующих видов повреждений и ненормальных режимов работы: междуфазных замыканий в обмотках и на их выводах; однофазных замыканий обмотки статора на землю; токов перегрузки, перегрева и значительных снижений напряжения.

Необходимо подчеркнуть, что снижать аварий и уровни искажений напряжения до нулевых или близких к нулевым значениям технически и экономически невыгодно. Для защиты воздушных и кабельных линий напряжением до 1000 В осуществляется плавкими предохранителями, магнитными пускателями, максимальными токовыми и тепловыми реле. В карьерных сетях напряжением до 1 кВ широко применяют автоматические выключатели с электромагнитными, тепловыми и комбинированными расцепителями и электромагнитными реле максимального тока. С выше 1000 В в основном применяется максимальная токовая защита и дифференциальная токовая защита.

Список использованной литературы:

1. Чернобровов Н.В. Релейная защита (4-е издание, 1971). – С. 130-152.
2. Релейная защита электроустановок на открытых горных работах: Г.Г. Пивняк, Ф.П. Шкрабец, Я.С. Горбунов. М.: Недра, С. 1992.- 140 с.
3. Андреев В.А. Релейная защита и автоматика систем электроснабжения: Учеб. для вузов по спец. «Электроснабжение». – 3-е изд., перераб. и доп. – М.: Высш. шк., 1991 – С. 496.

© К.С. Реджепов, Ш. Овезова., Б. Арыкова, 2024

УДК 62

Сейидов Н.,

5 курс студент, Туркменского государственного архитектурно-строительного института

Аннасахедов Б., Нурыев К.,

Преподаватели, Туркменского государственного архитектурно-строительного института

СОВРЕМЕННЫЕ ЭКОЛОГИЧЕСКИЕ СТРОИТЕЛЬНЫЕ МАТЕРИАЛЫ

Аннотация: В статье рассматриваются вопросы воздействия строительных материалов на человека и окружающую среду. Важно выбрать эффективные материалы с экологической точки зрения. Для этого необходима экологическая оценка и классификация строительных материалов согласно требованиям по защите окружающей среды. На качество жилища (жилого дома) оказывает влияние в первую очередь выбор строительного материала, из которого изготовлены конструкции и отделано помещение.

Ключевые слова: аспекты, экология, строительные материалы, жилища.

С начало я хочу сослаться на предмет экология и что оно изучает, Экология – это наука об организмах в окружающей их среде. Название происходит от двух греческих слов: «экос» – дом, местопребывание и «логос» – наука. Все существа на Земле живут не сами по себе, а во взаимодействии

друг с другом и со средой, которая их окружает. Эти-то взаимодействия и изучает экология. Пока в природе действует равновесие (растениям хватает питательных веществ почвы, животным – растительной массы, человеку – пищи и ресурсов), экология остается кабинетной наукой, о которой люди знают немного. Но как только равновесие нарушается – возникает экологический кризис, и эта наука становится одной из самых важных. [1]. Современные экологические строительные материалы производятся таким образом, чтобы окружающая среда не страдала. Другими словами – это то, что дает нам сама природа.

Экологичность обычно делится на абсолютную и условную. Что это значит? Абсолютным в экологии является чисто природное сырье: камень, дерево (например, лиственница), хлопок, каучук, пробка, войлок и многое другое. Однако при работе им зачастую требуется дополнительная обработка. Поэтому из натурального природного сырья изготавливаются стройматериалы с условной экологичностью: кирпич, стекло, черепица, плитка. Они неопасны для окружающей среды, но при этом более высокотехнологичны. Чтобы ежедневная домашняя обстановка приносила нам только пользу, нужно уже при планировке закладывать использование современных экологических строительных материалов.

Дерево.

Современные качественные строительные материалы самым чистым, с древних времен известным и по-прежнему современным экологическим строительным материалом является древесина.

Дерево – это универсальное сырье и единственный возобновляемый строительный материал. Деревянные конструкции обычно характеризуются сочетанием различных компонентов, которые вместе обеспечивают максимально возможную несущую способность, тепловую, акустическую и влагоизоляцию, огнестойкость и длительный срок службы. Здания, выстроенные из бревен, бруса и досок, и отделанные деревом наиболее уютны и полезны для комфортной жизни.

Камень.

Современные надёжные экологические материалы Несомненно, камень является наиболее надежным современным экологическим строительным материалом. С древности каменная архитектура занимает лидирующую позицию. Постройки из него вечны.

Недаром старинные замки и дворцы, сложенные из камня, до сих пор поражают наше воображение. Для строительства и отделки подходят горные породы и минералы. Самые популярные – гранит, мрамор и известняк. Как лиственница среди деревьев, так и гранит среди камней славится твердостью и надежностью. Он богат расцветками от серого до зеленого и красного всех оттенков. Чаще всего из него изготавливают облицовочные плиты. Мрамор является самым благородным в строительном деле. Из известняка, являющегося осадочным минералом, соорудились древние крепости. Сегодня он по-прежнему участвует в архитектурных процессах. В частности, из известняка делают щебенку. Популярны и другие породы – кварцит, песчаник, сланец. Песок, состоящий из мелких кварцевых частиц, тоже входит в современные экологические строительные материалы. Он незаменим и активно используется и в чистом виде, и в качестве основы для производства бетона и других стройматериалов.

Кирпич

Самый популярный современный условно экологический строительный материал – кирпич. Он изготавливается по технологии обжига природной глины различных сортов. Из него выстраиваются многоквартирные дома, в которых живет почти половина всего человечества. Особо эффективны кирпичные постройки в сухих теплых районах. Существует несколько видов, отличающихся составом сырья и способом изготовления. Красный керамический кирпич – классик строительства, полученный из обожженной глины. Силикатный изготавливается из извести и песка, имеет обычно белый цвет, но иногда его красят в желтый или розовый. Из него сложены стандартные пятиэтажки советского времени. В жарких районах производится саманный – из глины с растительными примесями. Он обычно не обжигается, а высушивается на горячем южном солнце. Наконец, прессованный производят «холодным» способом – без обжига и без использования глины, путем прессования известняковых пород.

Другие материалы.

К современным экологическим строительным материалам также относятся стекло, керамика, растительные производные и отдельные сплавы из железа. В частности, нам трудно представить себе окно без стекол. Хотя сейчас и популярен пластик, но в отношении его сложно говорить об экологичности. Оконное стекло позволяет нам смотреть на улицу, дает естественное дневное освещение и защищает помещение от холода, дождя и ветра.

Изделия из экологически чистых металлических сплавов широко используются в строительстве. Например, гвозди и скобы скрепляют деревянные части, – особенно это актуально для таких прочных сортов, как сибирская лиственница. Керамическая плитка активно служит в облицовке зданий, а черепицей покрывают крыши. Все эти современные экологические строительные материалы позволяют нам выстраивать жилые помещения без нанесения вреда природе. При этом заботясь о хорошем самочувствии людей, которые будут жить в этих зданиях.

Список использованной литературы:

1. Рыбьев И.А. Строительное материаловедение: учеб. пособие для строит. спец. вузов / И.А. Рыбьев. – Москва: Высш. шк., 2009. – 703 с.
2. Строительные материалы: учебник / В.Г. Микульский [и др.]. – М.: Изд-во АСВ, 2004. – 531 с.

© Н. Сейидов, Б. Аннасахедов, К. Нурьев, 2024

УДК 664.785

Трухина Е.В., к.т.н., доцент
Киреева М.С., к.т.н., старший преподаватель
Головачев А.Д., магистрант
ФГБОУ ВО «Санкт-Петербургский политехнический университет Петра Великого»,
г. Санкт-Петербург

РАЗРАБОТКА ТЕХНОЛОГИИ ОВСЯНОГО ПЕЧЕНЬЯ С ИСПОЛЬЗОВАНИЕМ ПИЩЕВЫХ ВОЛОКОН ПСИЛЛИУМА

Аннотация: Рацион современного человека характеризуется недостаточным количеством потребляемых пищевых волокон. Согласно рекомендациям ВОЗ, рекомендуемое суточное потребление пищевых волокон взрослым человеком должно находиться на уровне 25–30 г в сутки. Недостаток потребляемых пищевых волокон связан, в том числе, с невысоким их содержанием в продуктах питания. Один из основных способов увеличения потребления пищевых волокон человеком – обогащение ими различных продуктов питания.

Ключевые слова: псиллиум, голозерный овес, пищевые волокна, овсяное печенье, безглютеновая диета.

Среднестатистический человек употребляет в сутки менее 15 г пищевых волокон, в то время как рекомендации ВОЗ подразумевают употребление 25–30 г волокон в сутки. Верхняя граница, согласно тем же рекомендациям, находится на уровне 60 г в сутки. Роспотребнадзор Российской Федерации так же рекомендует потреблять в сутки 30 г пищевых волокон [1]. В МР 2.3.1.0253 зафиксирована норма физиологических потребностей в пищевых волокнах величиной 20–25 г, или 10 г/1000 ккал в сутки [2].

Псиллиум (шелуха семян подорожника овального) является перспективным источником пищевых волокон. Пищевые волокна в составе псиллиума подразделяются на три фракции, выполняющие различные функции при попадании в ЖКТ человека:

- гелеобразующая полисахаридная фракция (Содержит арабиноксилан, рамнозу, галактуроновую кислоту. связывает воду и энтеротоксины (образуемые бактериальными патогенами), снижает уровень холестерина, выводит желчные кислоты. Незначительная часть ферментируется бактериями в ЖКТ)

- растворимая в щелочной среде фракция (Выполняет функцию наполнителя, создающего объем. Нормализует моторику кишечника. Не ферментируется бактериями в ЖКТ)

- вязкая фракция (Быстро ферментируется бактериями в ЖКТ, в процессе ферментации стимулируется рост бифидобактерий и лактобактерий. Продлевает чувство насыщения за счет замедления эвакуаторной функции желудка. Является пребиотиком, выступает в качестве питательного источника для нормальной микрофлоры)

За счет высокой гелеобразующей способности псиллиум может использоваться для улучшения структурных свойств изделий из теста, в том числе – в изделиях из муки с низким содержанием клейковины, изделиях из безглютеновой муки.

Псиллиум может выступать альтернативой гидроколлоидам и выполнять их функции по связыванию и удерживанию воды. Преимуществом псиллиума является скорость реакции с водой, позволяющая улучшать не только структуру готового продукта, но и структуру теста, что дополнительно облегчает работу с продуктом на стадиях до термической обработки [3].

Мучные кондитерские изделия являются ассортиментной группой, пользующейся постоянным спросом потребителей. К мучным кондитерским изделиям можно отнести такие продукты, как печенье, вафли, пряники. Употребление мучных кондитерских изделий зачастую является завершением основных приемов пищи, из чего можно заключить, что в среднем это может происходить до 2–3 раз в сутки. При этом большинство вырабатываемых кондитерских изделий не содержат компонентов, позволяющих восполнить дефицит питательных веществ. Обогащение данной ассортиментной группы wybranнми функциональными пищевыми ингредиентами позволит потребителям систематически употреблять вещества и комплексы, оказывающие благоприятное воздействие на физиологические функции организма без приобретения отдельных пищевых добавок.

Овсяное печенье считается одним из самых популярных и классических видов печенья. Данный продукт насчитывает несколько веков истории развития на территории разных стран. Современные рецептуры овсяного печенья разнообразны, но большинство из них содержат глютен в связи с добавлением пшеничной муки и не содержат добавленных пищевых волокон. Овсяная мука является одним из самых доступных видов безглютеновой муки. Важным фактором, позволяющим отнести овсяную муку к безглютеновым, является использование при ее производстве безглютеновых овсяных хлопьев (производимых отдельно от содержащих глютен злаков).

Целью исследования является разработка технологии производства овсяного печенья с добавлением пищевых волокон псиллиума. Концепция разработки конечного продукта имеет три основных направления:

- Отказ от маргарина в рецептуре овсяного печенья (с целью сокращения потребления трансжиров);
- Отказ от пшеничной муки в рецептуре овсяного печенья (с целью возможности использовать продукт при безглютеновой диете);
- Использование шелухи семян подорожника (псиллиума) в рецептуре овсяного печенья, в качестве стабилизатора и дополнительного источника пищевых волокон.

Объектами исследования овсяное печенье из голозерного овса с добавлением псиллиума.

Методы исследования. В работе использовали муку псиллиума (ООО «Мьют», г. Москва). Хлопья овсяные из голозерного овса без содержания глютена (ООО «Сташевское», г. Шимск).

Печенье вырабатывали по унифицированной рецептуре представленной в табл. 1.

Таблица 1 – Рецептура овсяного печенья с мукой псиллиума

Сырье	Расход сырья на 500 г полуфабриката, г	
	Контроль	мука псиллиума
Мука пшеничная	97	–
Мука овсяная	155	242
Мука псиллиума	–	10
Сахар-песок	92	92
Маргарин	74	–
Масло подсолнечное рафинированное	–	74
Изюм	21	21
Корица	1	1
Ванильный сахар	1	1
Разрыхлитель теста	2,5	2,5
Соль	2	2
Вода	55	55

Печенье готовили по следующей технологии: все сухие компоненты смешивали в деже тестомесильной машины. Готовую смесь соединяли с маслом подсолнечным и вымешивали до

образования однородной массы. Далее вводили воду, согласно рецептуре, еще раз перемешивали, накрывали дежу пищевой пленкой и оставляли на 30 мин., для «отдыха» теста.

Готовое тесто выкладывали на подпыленный мукой стол, охлаждали и раскатывали в пласт толщиной 10 мм, затем нарезали печенье круглой формы диаметром 40 мм и выкладывали заготовки на протвину с пергаментом. Печенье выпекали при температуре 180 °С в течение 12 мин.

Готовое печенье хранили в вакуумной упаковке, в темном месте при температуре +20 ... + 25 °С и относительной влажности воздуха не более 75%

Определение *массовой доли влаги* в объектах производилось согласно методике ГОСТ 5900 [4]. *Перекисное число* определялось по методике МИ 2586 [5]. *Плотность (удельный объем)* определяли по ГОСТ 15810 [6]. Определение *щелочности* производилось согласно ГОСТ 5898 [7]. *Массовая доля золы, нерастворимой в 10 % растворе соляной кислоты* была определена по ГОСТ 5901 [8]. *Намокаемость* изделий определена по ГОСТ 10114 [9]. Определение микробиологических показателей производили по ГОСТ 10444.12 [10] для дрожжей и плесневых грибов, по ГОСТ 10444.15 [11] для КМАФАнМ, по ГОСТ 31747 [12] для БГКП. Сначала производились подготовка и отбор проб и необходимых разведений. После чего образцы высевались на твердые питательные среды. Для выявления дрожжей и плесневых грибов использовалась среда Сабуро (среда на основе агара с добавлением декстрозы), для выявления КМАФАнМ была использована среда ГМФ (сухой агар на основе гидролизированных продуктов говядины), определение БГКП производили на среде ЭНДО (среда на основе агара с добавлением лактозы и красителя фуксина). Результаты исследований сверяли с ГОСТ 24901 [13] и ТР ТС 021 [14].

Органолептическая оценка производилась по ГОСТ ИСО 6658 [15] и ГОСТ 5897 [16].

Результаты. Для образцов овсяного печенья были рассчитаны пищевая и энергетическая ценность, представлены в табл.2

Таблица 2 – Пищевая и энергетическая ценность в 100 г продукта

Наименование	Белки,г	Жиры,г	Углеводы,г	Содержание в 100 г продукта пищевых волокон, г	Энергетическая ценность, ккал
Овсяное печенье с добавлением пшеничной муки (контроль)	6,5	19,2	60	2,8	440
Овсяное печенье без глютена с добавлением муки псиллиума	4,9	17,5	46,2	4	362

Увеличение в образцах содержания пищевых волокон в 2 раза обусловлено заменой пшеничной муки, на муку псиллиума. Расчет количества вносимой добавки велся по принципу добавления такого количества псиллиума, которое позволило бы получить совокупное содержание пищевых волокон, достаточное для того, чтобы продукт считался функциональным. Согласно ГОСТ 52349 [17], функциональным может называться продукт, содержание функционального ингредиента в котором покрывает не менее 15 % от суточной потребности в данном ингредиенте. Важно отметить, что голозерный овес так же содержит значительное количество пищевых волокон. В связи с этим, общее количество пищевых волокон в печенье рассчитывалось как сумма пищевых волокон псиллиума и голозерного овса.

Помимо увеличения содержания пищевых волокон и структурообразующей функции, приводит к улучшению органолептических свойств продукта. При соблюдении рецептуры и добавлении нужного количества псиллиума, специфический вкус добавки не становится основным, положительно влияя на общую «палитру» вкусов. Это выражается в оттенении ярко выраженной сладости и добавлении «ореховых» нот. Такие модификации вкуса часто характеризуют, как «благородные», имея в виду характерный, но при этом многогранный вкус с оттенками, выходящими за рамки классических вкусов.

Так же, несмотря на внесение пищевой добавки, наблюдается соответствие образцов органолептическим показателям ГОСТ 24901 [13]. Образцы имели равномерный допустимый цвет, шероховатую поверхность с характерными трещинками, округлую форму с расплывчатостью, характерные вкус и запах. В изломе наблюдались пористость и кулинарная готовность. Вид образцов представлен на рис.1., на изломе представлен на рис.2.



Рисунок 1 – Овсяное печенье с добавлением муки псиллиума



Овсяное печенье с добавлением пшеничной муки



Овсяное печенье с добавлением муки псиллиума

Рисунок 2 – Виды образцов на изломе

Показатели качества контрольного образца и разработанного безглютенового овсяного печенья с псиллиумом приведены в табл. 3

Таблица 3 – Оценка показателей качеств

Показатели качества/Образец	Овсяное печенье с добавлением пшеничной муки (контроль)	Овсяное печенье без глютена с добавлением муки псиллиума с
Массовая доля влаги, %	$7,35 \pm 0,4$	$8,23 \pm 0,4$
Перекисное число, ммоль/кг	$1,7 \pm 0,1$	$2,3 \pm 0,2$
Щелочность, град	$0,7 \pm 14,4 \%$	$0,8 \pm 14,4 \%$
Массовая доля золы, нерастворимой в HCl, %	$0,070 \pm 0,009$	$0,075 \pm 0,009$
Намокаемость, %	$152 \pm 10 \%$	$155 \pm 10 \%$
Плотность, г/см ³	$0,77 \pm 3 \%$	$0,79 \pm 3 \%$

Добавление псиллиума, понижает массовую долю влаги на 30–40 % относительно контрольного образца. Это объясняется тем, что в продукте уменьшается количество свободной воды, т.к она связывается псиллиумом. Столь резкое снижение, тем не менее, не оказывает отрицательного влияния на общую органолептическую оценку.

Замена маргарина в рецептуре на подсолнечное масло приводит к повышению перекисного числа.

В соответствии с ГОСТ 24901 [13] показателя щелочности нормируется на уровне не более 2,0 градусов. Внесение псиллиума привело к увеличению щелочности продукта, однако увеличение было несущественным, в связи с чем не приближало образцы к несоответствию стандарту. Исследуемые образцы соответствуют нормативу.

Исходя из этого, на основании результатов можно сделать вывод о том, что внесение псиллиума понижает значение перекисного числа в продукте, что потенциально может увеличивать срок хранения продукта.

При внесении добавления псиллиума наблюдаются изменения плотности — с добавлением муки псиллиума более плотное, чем классическое печенье.

Намокаемость овсяного печенья согласно ГОСТ 24901 [13] должна быть не менее 150 %. Добавление псиллиума привело к несущественному увеличению показателя. Стоит отметить, что

несмотря на то, что результатов достаточно для соответствия нормативу, существует необходимость увеличить данный показатель, чтобы отдалить значения от критических. Одним из вариантов может быть увеличение количества разрыхлителя в рецептуре. Ориентируясь на показатели щелочности, можно сделать вывод о том, что такое увеличение допустимо.

Показатели безопасности исследуемых образцов представлены в табл. 4.

Таблица 4 – Микробиологические показатели образцов

Образец	Показатель	Допустимые значения	Результаты испытаний
Овсяное печенье с добавлением пшеничной муки (контроль)	БКГП (Колиформы)	Отсутствуют в 0,1 г продукта	Отсутствуют в 0,1 г продукта
Овсяное печенье без глютена с добавлением муки псиллиума с			
Овсяное печенье с добавлением пшеничной муки (контроль)	КМАФАнМ	Не более $1 \cdot 10^4$ КОЕ/г	Менее $1 \cdot 10^1$ КОЕ/Г
Овсяное печенье без глютена с добавлением муки псиллиума с			
Овсяное печенье с добавлением пшеничной муки (контроль)	Дрожжи и плесени	Не более 100 КОЕ/Г плесеней, не более 50 КОЕ/Г дрожжей	Менее 50 КОЕ/Г дрожжей, менее 100 КОЕ/Г плесеней
Овсяное печенье без глютена с добавлением муки псиллиума с			

По результатам испытаний можно заключить, что все продукты соответствуют показателям микробиологической безопасности и могут употребляться в пищу. Важно отметить, что внесение пищевой добавки псиллиума не оказывало негативного влияния на микробиологическую безопасность продуктов.

Вывод: Разработанное овсяное печенье из голозерного овса с псиллиумом соответствует заявленной в работе концепции исключения глютена и маргарина, с параллельным увеличением содержания пищевых волокон. В результате конечный продукт имел положительные органолептические оценки и повышенную биологическую ценность. В ходе изучения физико-химических и микробиологических показателей продукта не было выявлено нарушений. Расчетное содержание пищевых волокон составляет 20 % от установленной дневной нормы и позволяет сделать вывод о функциональной значимости продукта.

Список использованной литературы:

1. Пищевые волокна – важный компонент здорового питания. [Электронный ресурс] – Режим доступа: <https://34.rosпотребнадзор.ru/content/180/13810/> (Дата обращения: 10.09.2024)
2. Методические рекомендации МР 2.3.1.0253–21 Нормы физиологических потребностей в энергии и пищевых веществах для различных групп населения Российской Федерации. [Электронный ресурс] – Режим доступа: <https://www.garant.ru/products/ipo/prime/doc/40271614/> (Дата обращения: 10.09.2024)
3. Final assessment report on Plantago ovata semen. [Электронный ресурс] – Режим доступа: https://www.ema.europa.eu/en/documents/herbal-report/final-assessment-report-plantago-ovata-forssk-seminis-tegumentum_en.pdf/ (Дата обращения: 12.02.2024)
4. ГОСТ 5900–2014 Изделия кондитерские. Методы определения влаги и сухих веществ. – М.: Стандартинформ, 2019. – 9 с.
5. Методические рекомендации МИ 2586–2000 Перекисное, кислотное и йодное число жира в кондитерских изделиях. Методики выполнения измерений. [Электронный ресурс] – Режим доступа: <https://standartgost.ru/g/2586-2000/> (Дата обращения: 05.04.2024)
6. ГОСТ 15810–2014 Изделия кондитерские. Изделия пряничные. Общие технические условия. – М.: Стандартинформ, 2019. – 8 с.
7. ГОСТ 5898–2022 Изделия кондитерские. Методы определения кислотности и щелочности. – М.: Стандартинформ, 2022. – 10 с.
8. ГОСТ 5901–2014 Изделия кондитерские. Методы определения массовой доли золы и металломагнитной примеси. – М.: Стандартинформ, 2019. – 5 с.

9. ГОСТ 10114–80 Изделия кондитерские мучные. Метод определения намокаемости. – М.: Стандартиформ, 2012. – 2 с.
10. ГОСТ 10444.12–2013 Микробиология пищевых продуктов и кормов для животных. Методы выявления и подсчета количества дрожжей и плесневых грибов. – М.: Стандартиформ, 2014. – 9 с.
11. ГОСТ 10444.15–94 Продукты пищевые. Методы определения количества мезофильных аэробных и факультативно-анаэробных микроорганизмов. – М.: Стандартиформ, 2010. – 5 с.
12. ГОСТ 31747–2012 Продукты пищевые. Методы выявления и определения количества бактерий группы кишечных палочек (колиформных бактерий). – М.: Стандартиформ, 2013. – 13с.
13. ГОСТ 24901–2014 Печенье. Общие технические условия. – М.: Стандартиформ, 2019. – 8 с.
14. Технический регламент таможенного союза ТР ТС 024/2011 «Технический регламент на масложировую продукцию» [Электронный ресурс]. Режим доступа: <https://docs.cntd.ru/document/902320571> (Дата обращения: 10.09.2024)
15. ГОСТ ИСО 6658 Органолептический анализ. Методология. Общее руководство. – М.: Стандартиформ, 2016. – 19с.
16. ГОСТ 5897–90 Изделия кондитерские. Методы определения органолептических показателей качества, размеров, массы нетто и составных частей. – М.: Стандартиформ, 2012. – 16с.
17. ГОСТ 52349–2005 Продукты пищевые. Продукты пищевые функциональные. Термины и определения. – М.: Стандартиформ, 2006. – 3с.

© Е.В. Трухина, М.С. Киреева, А.Д. Головачев, 2024

УДК 62-503.5

Туктарова В. В., Куликова А.А.,
Чистопольский филиал «Восток» Казанского национального
исследовательского технического университета им. А.Н. Туполева-КАИ,
г. Чистополь

ОПТИМИЗАЦИЯ ПРОЦЕССА ОБСЛУЖИВАНИЯ ПРЕСС-ФОРМ

Аннотация: несмотря на важность обслуживания пресс-форм, процессы обслуживания на многих предприятиях до сих пор остаются малооптимизированными и имеют определенные недостатки. Ряд проблем, таких как неэффективное планирование обслуживания, ограниченный доступ к информации, отсутствие систематизированного анализа данных и ограниченная отслеживаемость состояния пресс-форм, могут серьезно сказываться на эффективности производства, приводить к непредвиденным простоям и увеличению затрат на ремонт и обслуживание.

Ключевые слова: пресс-формы, оптимизация, ремонт и обслуживание пресс-форм, отслеживаемость состояние пресс-форм

Обслуживание пресс-форм является неотъемлемой частью процесса производства и имеет решающее значение для обеспечения бесперебойной и эффективной работы пресс-оборудования. Пресс-формы представляют собой специальные инструменты, используемые для формовки различных изделий из материалов, таких как металл, пластик или резина. Обслуживание пресс-форм играет важную роль и влияет на ряд факторов:

1. Поддержание качества продукции: правильное обслуживание пресс-форм позволяет сохранить высокое качество производимых изделий. Это включает в себя регулярную очистку, смазку и проверку на предмет износа. Чем более точно поддерживается состояние пресс-форм, тем более точными и качественными будут полученные изделия.

2. Предотвращение аварийных ситуаций: регулярное техническое обслуживание помогает выявить потенциальные проблемы и предотвратить аварийные ситуации. Это может включать в себя замену изношенных деталей, регулировку механизмов и проверку работоспособности всех компонентов пресс-формы.

3. Увеличение срока службы оборудования: правильное обслуживание способствует увеличению срока службы пресс-форм, что в свою очередь снижает затраты на замену и ремонт оборудования. Это помогает снизить общие операционные расходы предприятия и повысить его конкурентоспособность.

4. Оптимизация производственного процесса: регулярное обслуживание пресс-форм позволяет поддерживать оптимальные условия работы оборудования, что способствует повышению производительности и эффективности производственного процесса в целом.

Основные направления текущего процесса обслуживания пресс-форм на предприятии, включают в себя рассмотрение процессов ручной обработки информации, ограниченной отслеживаемости состояния пресс-форм, ограниченного доступа к необходимой информации, неэффективного планирования обслуживания и отсутствия систематизированного анализа данных. Рассмотрим каждый из них подробнее.

Ручная обработка информации

Без информационных-компьютерных технологий (далее ИКТ) процесс обслуживания пресс-форм связан с ручной обработкой информации. Это включает в себя запись ремонтных работ, расписание обслуживания, отслеживание заменяемых деталей и т. д. Ручная система подвержена ошибкам и требует большого количества времени на обработку данных.

Ручная обработка информации в процессе обслуживания пресс-форм означает, что все данные о состоянии и обслуживании формы, а также произведенные ремонтные работы, записываются и обрабатываются вручную без использования информационных систем или специализированного программного обеспечения.

Этот процесс включает в себя ряд действий:

1. Запись ремонтных работ. Операторы, обслуживающие пресс-формы, вручную фиксируют все выполненные ремонтные работы. Это может включать в себя замену деталей, ремонт повреждений, проведение профилактических мероприятий и другие работы. Информация о ремонте может быть записана в журнале или специализированной книге.

2. Расписание обслуживания. Операторы могут также вручную вести расписание обслуживания пресс-форм. Это может включать в себя определение частоты и типа обслуживания, необходимого для каждой формы на основе опыта, производственного графика и рекомендаций производителя.

3. Отслеживание заменяемых деталей. Операторы должны ручным образом отслеживать износ и потребность в замене деталей пресс-формы. Это может потребовать внимательного наблюдения за состоянием формы в процессе производства и периодической оценки степени износа.

Ограниченная отслеживаемость

Отсутствие ИКТ ограничивает возможности отслеживания состояния пресс-форм. Операторы могут столкнуться с трудностями в установлении того, когда требуется обслуживание или ремонт, что может привести к непредвиденным простоям в производстве из-за поломок или износа.

Ограниченная отслеживаемость, указывает на ограничения в возможностях отслеживания состояния пресс-форм без использования информационно-коммуникационных технологий (ИКТ). Без автоматизированных систем отслеживания, процесс обслуживания пресс-форм может столкнуться с несколькими проблемами:

1. Недостаточное предупреждение о неисправностях. В отсутствие ИКТ операторы могут не получать своевременных уведомлений о потенциальных проблемах с пресс-формами. Например, возможно отсутствие автоматических систем мониторинга, которые могли бы предупреждать о потенциальных поломках или износе определенных компонентов.

2. Отсутствие системы прогнозирования обслуживания. Без ИКТ может быть сложно разработать эффективную систему прогнозирования обслуживания пресс-форм. Операторы могут полагаться на опыт и интуицию при определении времени, когда формы требуется обслуживание, что может привести к непредвиденным простоям в производстве из-за неожиданных поломок.

3. Ограниченная история обслуживания. Без ИКТ может быть сложно поддерживать полную историю обслуживания пресс-форм. Это может затруднить анализ прошлых проблем и эффективное планирование будущего обслуживания.

Ограниченный доступ к информации

Операторам может быть трудно получить доступ к необходимой информации о пресс-формах без ИКТ. Это может включать в себя технические спецификации, историю обслуживания, рекомендации по эксплуатации и т. д. Ограниченный доступ к этой информации может затруднить эффективное обслуживание и ремонт пресс-форм.

Ограниченный доступ к информации означает, что операторы и другие заинтересованные лица не имеют достаточного доступа к необходимой информации о пресс-формах без использования информационно-коммуникационных технологий (ИКТ). Это может охватывать следующие аспекты:

1. Технические спецификации и инструкции по обслуживанию. Без ИКТ доступ к техническим спецификациям и инструкциям по обслуживанию пресс-форм может быть ограниченным. Эта информация может включать в себя технические чертежи, инструкции по замене деталей, настройке оборудования и другие важные аспекты, необходимые для правильного обслуживания форм.

2. История обслуживания и ремонтов. Без ИКТ может быть сложно получить доступ к полной истории обслуживания и ремонтов пресс-форм. Это включает в себя информацию о предыдущих проблемах, проведенных ремонтах, заменяемых деталях и других аспектах, которые могут быть важными при принятии решений о текущем обслуживании.

3. Рекомендации по эксплуатации. Операторы могут столкнуться с ограничениями в доступе к рекомендациям по эксплуатации пресс-форм от производителей. Эта информация может быть важной для оптимальной работы и обслуживания оборудования, но без ИКТ может быть трудно обеспечить ее распространение и доступность для операторов.

Проектирование информационно-коммуникационной системы (ИКС) для оптимизации процесса обслуживания пресс-форм является одним из ключевых этапов в разработке.

Одним из важных аспектов проектирования системы является проектирование базы данных. Для хранения информации о пресс-формах, их состоянии, истории обслуживания и других данных можно использовать реляционные базы данных MySQL. Важно определить структуру базы данных, включая таблицы, связи между ними и индексы для оптимизации производительности запросов.

Функции и возможности базы данных:

1. Добавление наименования пресс-формы с полным техническим описанием;
2. Редактирование наименования пресс-формы и технических данных;
3. Учёт количества смыканий пресс-формы;
4. Ввод данных по выявленным отклонениям и замечаниям на отливаемых деталях с учётом количества смыканий пресс-формы;
5. Ввод данных обслуживающего персонала;
6. Уведомление ответственных лиц о необходимости обслуживания, в зависимости от наработки пресс-формы;
7. Просмотр чертежа на отливаемое изделие;
8. Ввод данных по выполненным работам во время текущего/капитального ремонта;
9. Отображение текущего плана производства деталей на каждую пресс-форму;
10. Уведомление ответственных лиц о преждевременном выходе из строя оснастки и о необходимости внепланового ремонта;
11. Заблаговременное уведомление ответственных лиц о необходимости капитального ремонта или замены пресс-формы на дублёр, в зависимости от наработки.

В системе имеются следующие таблицы (см. табл.1):

Ежедневное обслуживание пресс-формы наименование пресс-формы:

Таблица 1 – Ежедневное обслуживание

Дата	Количество смыканий	Виды работ	Отметка о выполнении	Выявленные отклонения	ФИО сотрудника	Примечания
xx.xx.xxxx	xxxx	_____	да/нет	нет/выбирается из списка или вводится вручную	Выбирается из списка	

Таблица 2 – Текущий ремонт

Дата	Количество смыканий	Виды работ	Отметка о выполнении	ФИО сотрудника	Примечания
xx.xx.xxxx	xxxx	_____	да/нет	Выбирается из списка	

Сайт - виртуальный центр управления пресс-формами и надежный помощник в оптимизации производственных процессов. Веб-сайт представляет собой инновационную платформу, обеспечивающую непрерывное мониторинговое погружение в состояние пресс-форм. С этой платформой есть возможность получить прямой доступ к важнейшей информации о состоянии пресс-форм, необходимой для эффективного планирования и оперативного управления обслуживанием. Рассмотрим подробно возможности и функции веб-сайта.

На рисунке 1 изображена главная страница веб-сайта cpi.betar.ru. При открытии главной страницы имеется возможность просмотра списка загруженных пресс-форм, находящихся в работе, а также возможность добавления новых пресс-форм в реестр данных сайта.

The screenshot shows the main page of the website cpi.betar.ru. The page title is 'Список пресс-форм'. There are two buttons: 'НОВАЯ ФОРМА' and 'ОБНОВИТЬ'. Below the main content, there is a navigation bar with the following items: 'В работе (2)', 'Обслуживание (1)', 'Ремонт (1)', 'Хранение (1)', and 'Поиск ПФ (5)'. Below the navigation bar, there is a search filter: 'Фильтр: Поиск'. The main content area displays two items, each with a 'Подробнее' button.

В работе (2)	Обслуживание (1)	Ремонт (1)	Хранение (1)	Поиск ПФ (5)
00:05	0%	0%	Крышка Крышка ПДЕК.712425.010 №БФ-00968 №7 (В работе на ПИП)	
Ежемесячное обсл. (99%)	План. обсл.(А) на 50000 смык.	Ресурс ПФ исчерпан на 0%	Обозначение детали: ПДЕК.712425.010 Смыканий/план: 0/50000	
00:05	0%	0%	Отражатель ПДЕК.712371.001 Отражатель №БФ-01377 (В работе на ПИП)	
Ежемесячное обсл. (99%)	План. обсл.(А) на 50000 смык.	Ресурс ПФ исчерпан на 0%	Обозначение детали: ПДЕК.712371.001 Смыканий/план: 0/50000	

Рисунок 1 – Главная страница веб-сайта

На рисунке 2 показано какие пресс-формы находятся на обслуживании, ремонте, хранении, а также можно выполнить поиск необходимой пресс-формы в общем списке пресс-форм, нажав на «Поиск ПФ». Также имеется кнопка «Подробнее» для просмотра данных об этой пресс-форме

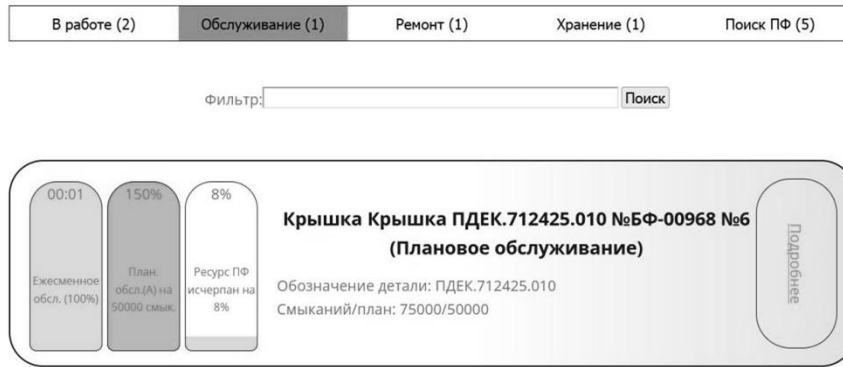

© 2024 Центр разработки программного обеспечения BETAP

Рисунок 2 – Текущие состояния пресс-форм

На рисунке 3 представлена полная и актуальная информация о пресс-форме, открывающаяся при нажатии кнопки «Подробнее» .

Благодаря ИКТ с базой данных пресс-форм, также улучшился мониторинг и контроль за состоянием оборудования. Система позволяет непрерывно отслеживать работу пресс-форм, анализировать полученные данные и предупреждать о возможных проблемах заблаговременно. Это позволяет оперативно реагировать на любые отклонения от нормы и предотвращать возможные поломки или простои оборудования.



Рисунок 3 – Данные о пресс-форме

Таким образом, оптимизация процесса обслуживания пресс-форм через разработку ИКТ с базой данных пресс-форм существенно повлияла на улучшение эффективности обслуживания. Централизованное хранение данных, автоматизация рутинных задач, оптимизация планирования работ

и улучшение мониторинга оборудования позволили сократить время простоя, повысить качество обслуживания и снизить риски возникновения проблем.

Список использованной литературы:

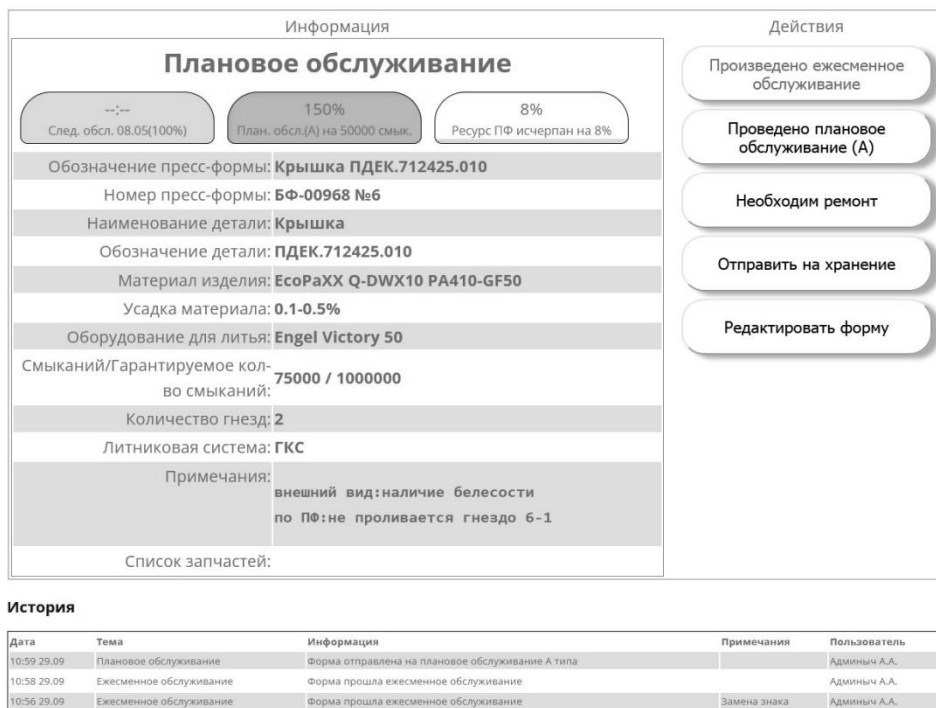
1. Современная организация литьевых производств / Калинин Э., Саковцева М., Калинин С. // Пластикс. – 2014, №9, с. 24-30. Беккер М. Б. Литье под давлением. М., «Высшая школа», 1968.
2. Литье под давлением / Беккер М.Б., Заславский М.Л., Игнатенко Ю.Ф. и др. – 3-е изд., перераб. и доп. – М.: Машиностроение, 1990. – 400 с.: ил.
3. Фетисова, Т.С. / Проектирование литьевых форм для изготовления пластмассовых изделий: учеб. пособие. – Тольятти: Изд-во ТГУ, 2013. – 102 с.
4. Проектирование пресс-формы для термопластавтомата / Павлов Л.Н., Шамина О.Б. // Актуальные проблемы в машиностроении. – 2017 год. Том 4. №1. – с. 53-57.
5. Крыжановский В.К., Кербер И.Л., Бурлов В.В., Панаматченко А.Д. / Производство полимерных материалов: учеб. пособие – СПб.: Профессия, 2004. – 464 с., ил.

© В.В. Туктарова, А.А. Куликова, 2024

ЭКОНОМИЧЕСКИЕ НАУКИ

УДК: 332.14:330.15

Баженов Ю.М.,
Российский университет транспорта (МИИТ),
г. Москва

НЕКОТОРЫЕ ВОПРОСЫ СОЦИАЛЬНО-ЭКОНОМИЧЕСКОГО РАЗВИТИЯ РОССИЙСКОЙ АРКТИКИ

Аннотация: Рассмотрены основные вопросы социально-экономического развития Арктической зоны Российской Федерации на основе современных представлений о национальной безопасности в регионе. Представлен краткий обзор основных проектов освоения регионов Российского Севера.

Ключевые слова: Арктика, освоение, территория развития, северный морской путь, углеводороды, нефтегазоносный бассейн. Порт

Арктика — единый географический регион, включающий окраины Евразии и Северной Америки, а также Северный Ледовитый океан. В центре Арктики находится Северный полюс Земли...

По-разному определяют границы Арктики. Некоторые считают Арктикой территории, ограниченные Северным полярным кругом. Другие относят к Арктике природные зоны севернее тундры. Есть также взгляд, что Арктикой следует считать только акваторию Северного Ледовитого океана, в т. ч. острова. В любом случае, Арктика – это дальний Север, суровые холода, длинная полярная ночь (но и день тоже), сплошные льды и бесконечный океан...

Если же говорить об обычных границах в Арктике, государственных, то они там тоже имеются. Пять государств мира выходят к арктической зоне – Россия, США, Канада, Дания (Гренландия) и Норвегия. Раньше в этом вопросе была полная ясность. Каждая страна имела свой арктический сектор. Самый большой у России, почти полушарие. Но с принятием в 1982 г. Конвенции ООН по Морскому праву, от секторального деления Арктики отказались. Было признано, что Северный Ледовитый океан ничем не отличается от любого другого и, соответственно, на него должны распространяться положения морского права о двухсотмильной экономической зоне. Правда, арктический шельф тоже признавался территорией примыкающей страны. Если она докажет конечно, что это именно шельф...

Россия ратифицировала конвенцию в 1997 г. А вот США до сих пор признает суверенитет над «своим» сектором Арктики и отказываться от него не собирается. Согласно ст. 77 Конвенции ООН по морскому праву 1982 г. прибрежные государства также имеют суверенные права (в частности, на разработку природных ресурсов) в области своего континентального шельфа. При этом согласно ст. 76, континентальный шельф прибрежного государства включает морское дно и недра «на всем

протяжении естественного продолжения» под водой сухопутной территории государства, вплоть до внешней границы окраины материка [7,8].

Арктическая зона России — часть Арктики, находящаяся под суверенитетом и юрисдикцией РФ. Согласно президентскому Указу № 296 от 2 мая 2014 года «О сухопутных территориях Арктической зоны Российской Федерации», с дополнениями и изменениями от 27 июня 2017 года. в состав российской Арктики входят следующие регионы: Мурманская область, Ненецкий автономный округ, Чукотский автономный округ, Ямало-Ненецкий автономный округ, Муниципальное образование городского округа «Воркута» (Республика Коми), а также территории некоторых северных районов Республики Саха (Якутия), Красноярского края, Архангельской области и Республики Карелия [5].

Кроме того, к российской Арктике относятся земли и острова, расположенные в Северном Ледовитом океане, которые были объявлены территорией Советского Союза Постановлением Президиума ЦИК СССР от 15 апреля 1926 года. Таким образом, общая площадь арктической зоны РФ насчитывает 4836,6 тыс. км², или 27,6% от общей площади России. Численность населения составляет 2,6 млн человек, что чуть менее 2% населения страны.

Рельеф арктической части Евразии преимущественно равнинный. Преобладают низменные окраины Восточно-Европейской и Западно-Сибирской равнин, Северо-Сибирской, Яно-Индибирской и Колымской низменностей. Гор сравнительно немного, из которых наиболее значительны: Верхоянский хребет (2283 м, г. Орулган), Чукотское нагорье, (1887 м, г. Исходная), Полярный урал (1472 м, г. Пайер), горы Бырранга (высота до 1125 м), Хибины (1200 м), Плато Путорана (1701 м, г. Камень).

Геологическое строение Арктического побережья России отличается сложностью и неоднородностью. Древнейшие структуры Земли - щиты и платформы, возраст которых превышает миллиарды лет, - окружены складчатыми поясами, формировавшимися в различные эпохи - вплоть до сегодняшнего дня. Эти структуры испытывали поднятия и опускания, океан отступал или наступал; осадки то накапливались на дне, перекрывая собой более древние горные породы, то оказывались на суше и смывались реками. Рождались и исчезали разрушенные водой и ветром горы и вулканы. Такое сложное геологическое строение региона предопределило обилие и разнообразие полезных ископаемых [3].

Климат Арктики определяется близостью к полюсу. В течение полярной ночи солнечный свет и тепло не поступают в регион.

На протяжении 50-150 суток происходит непрерывное выхолаживание поверхности - она остывает. Полярным днём, несмотря на небольшую высоту Солнца над горизонтом, от него поступает довольно много тепла. Но значительная часть этого тепла теряется из-за облачности (она отражает или поглощает солнечный свет, не пропуская его к земной поверхности), а также из-за льда и снега, отражательная способность которых в 5-10 раз выше, чем у воды.

В результате расход (потери) тепла в Арктике большую часть года превышают его приход. В целом за год только материка и острова получают тепла больше, чем теряют. Океан - наоборот. С этим связаны круглогодичное сохранение льдов, суровость климата, а также большие колебания погодных условий от зимы к лету и от лета к зиме.

Таким образом, сложные климатические условия представляют серьезную угрозу для жителей арктического региона, и работающих здесь хозяйствующих субъектов. Влияние климата на экономику региона бесспорно [6].

Освоение северных и арктических территорий России идет давно, по крайней мере, более 500 лет, но большую часть этого времени экономика региона основывалась на традиционных, характерных для местного населения отраслях и не претендовала на какую то большую или особую роль в экономике России.

Говорить о промышленном развитии Российской Арктики возможно только с начала XX века, когда на берегу Кольского залива был основан город Романов-на-Мурмане, нынешний Мурманск, и к нему проложена железная дорога. Предполагалось, что это будет основной порт на трассе Северного морского пути, или, как тогда называли, Северо-Восточного прохода.

Так и получилось, но только уже в другой, советский период Российской истории, к концу которого Арктическая зона превратилась в территорию интенсивного развития. Она включала в себя несколько крупных промышленных районов, стабильно работающий Северный морской путь с единственным в мире атомным ледокольным флотом и портовой инфраструктурой, а также сеть аэропортов с самой передовой на то время системой воздушной навигации.

Многие тогда мечтали о будущем, которое для арктических регионов представлялось совсем уж невероятным. Разрабатывались совершенно фантастические проекты развития Арктических территорий. Чтобы вблизи стен не образовывалось большого скопления снега, а северные ветра огибали здания, дома в городах должны были иметь цилиндрическую форму. Крытые пассажи с газонами и декоративными кустарниками, соединяющие центр с остальными зданиями, должны были служить своеобразными пешеходными улицами города. В них же предполагалось размещать магазины, предприятия быта и т.п.

Для создания микроклимата и защиты от суровых северных условий арктического бытия, целые города предполагалось накрывать прозрачными куполами, под которыми бы сохранялся умеренный, а то и субтропический климат.

Но реальность оказалась совершенно другой. Арктические территории России не «вписались» в реформы 90-х годов XX века.

Множество предприятий в одночасье стали нерентабельными. Экономика целых районов пришла в упадок, инфраструктура деградировала. Население постепенно перемещалось в районы с более благоприятными условиями проживания. Появились поселки и даже целые города-призраки...

Возрождение началось с начала 2000 годов. Сначала робкое, а затем все более уверенное. Россия «вернулась» в Арктику [1].

Основными драйверами национальных интересов в регионе стало освоение месторождений полезных ископаемых, прежде всего углеводородов и развитие Северного морского пути. То есть, ничего принципиально нового не произошло. Просто имеющиеся ресурсы начали осваивать на принципиально новой экономической основе, в т.ч. с применением механизма ГЧП.

Тогда были приняты основные нормативно-правовые акты, на основании которых происходило освоение и развитие арктических территорий [5].

Приоритетными направлениями обозначались:

1. Повышение качества жизни в Арктической зоне, в т.ч. малочисленных народов;
2. Ускорение экономического развития Арктической зоны РФ;
3. Охрана окружающей среды в Арктическом регионе;
4. Осуществление взаимовыгодного сотрудничества;
5. Защита национальных интересов.

Именно тогда понятие «национальные интересы» впервые появилось применительно к Арктическому региону. В основном они сводились к трем направлениям:

Арктическая зона России – стратегическая ресурсная база, обеспечивающая решение задач социально-экономического развития страны;

Северный морской путь – национальная транспортная артерия единой транспортной коммуникации России в Арктике;

Сохранение уникальных экологических систем Севера.

Позже к ним добавились еще и проблемы безопасности, сохранение Арктике в качестве зоны мира и сотрудничества.

Действительно, арктические месторождения разведаны и разрабатываются не только на суше, но и на шельфе, прежде всего Баренцева моря. А путь из Европы в порты стран Дальнего Востока оказался почти в два раза короче традиционного пути через Суэцкий канал вокруг Азии.

В ряде документов, круг национальных интересов несколько расширился, но в основном они сводились все к тем же направлениям:

Использование Арктической зоны РФ в качестве стратегической ресурсной базы; Сохранение Арктики в качестве зоны мира и сотрудничества; Сбережение уникальных экологических систем Арктической зоны; Использование Северного морского пути в качестве единой транспортной артерии России в Арктике; Создание условий для реализации на территории Арктической зоны РФ крупных системообразующих инфраструктурных проектов; Создание и развитие инфраструктуры Северного морского пути; Модернизация ледокольного флота; Создание особых режимов природопользования в Арктической зоне РФ, охрана окружающей среды; Взаимовыгодное сотрудничество в арктическими государствами на основе международного права [3].

Исходя из принятых нормативно-правовых актов, в Российской Арктике возрождалась жизнь: создаются новые, казалось бы уже основательно подзабытые территориально-производственные комплексы. Строятся новые порты: Сабетта на Ямале, Индига в ненецком автономном округе

Сабетта — арктический порт на западном берегу Обской губы Карского моря. Основан в 2014 г. Предназначен для транспортировки сжиженного природного газа и обеспечения круглогодичной навигации по Северному морскому пути [4].

Проект Сабетта является частью западно-Сибирского нефтегазового кластера – опорной территории, на которой осваиваются крупные и уникальные месторождения углеводородов и в рамках которой осуществляется следующая деятельность:

1. Разработка нефтяных и газовых месторождений;
2. Создание железнодорожной транспортной инфраструктуры: Белкомур, Северный широтный ход, подходы к месторождениям и портам;
3. Создание мощностей по переработке нефти и газохимии, производство СПГ и СУГ.

Другая крупная опорная территория, экономический кластер развития находится на севере Европейской части России -- в Республике Коми и ненецком автономном округе. Она представляет собой инфраструктурный мегапроект «Создание национального горнопромышленного кластера со строительством глубоководного морского порта Индига и железнодорожной магистрали Сосногорск – Индига в Арктической зоне Российской Федерации» [2,4].

Порт Индига в НАО планируется запустить в 2028 году. Он нужен, в первую очередь Роснефти, которая планирует вывозить продукцию месторождений им. Требса и Титова. Порт сможет также обрабатывать уголь, древесину, удобрения, химические продукты, твердые полезные ископаемые, контейнеры, оборудование...

Но основой освоения Российской Арктики является, конечно добыча углеводородного сырья. Здесь присутствуют все крупные энергетические компании России: «Газпром», «Газпром нефть», «Роснефть», «Лукойл», «Новатэк» и некоторые другие. На российском шельфе открыто 20 крупных нефтегазоносных провинций и бассейнов, из которых 10 имеют доказанные запасы. Крупнейшими нефтегазовыми бассейнами в Арктике являются Восточно-Баренцевский, Южно-Карский, Лаптевский, Восточно-Сибирский и Чукотский.

В 2017 году в Арктике добыто 96,2 млн т нефти, что на 3,8% больше, чем в 2016 году, а также 568,9 млрд куб. м газа (прирост по сравнению с 2016 годом составил 9,6%). Объемы добычи газа в Арктической зоне стабилизировались в течение последних лет и по итогам 2017 года составили 83% общероссийской добычи. Доля производства нефти в Арктике с 2007 года по 2017 год увеличилась с 11,8% до 17,6% от общероссийской, к 2035 году этот показатель возрастет до 26%.

Значительная часть ресурсов — 94% общего объема — сосредоточена на западе арктического шельфа. Незразведанные запасы восточной части вдоль континентального склона и в глубоководном арктическом бассейне в основном относятся к категории предполагаемых или условных.

Добыча рудных полезных ископаемых также остается для Арктической зоны России важным направлением развития. Здесь выделяются три приоритетных района: Норильский, Кольский и Чукотско-Колымский промышленные районы.

Градообразующее предприятие Норильского промышленного района – Заполярный филиал ОАО «Горно-металлургическая компания «Норильский никель», основной продукцией которой являются никель, кобальт, медь, металлы платиновой группы, золото, серебро. Высокая экономическая и финансовая эффективность «Норильского никеля» обеспечивает освоение минерально-сырьевой базы Енисейского Севера, высокие позиции на мировых рынках металлопродукции, и, как следствие, развитие экономики территории. На предприятиях «Норильского никеля» занято более 50% населения города.

Это самая северная в мире крупная городская агломерация и самая северная в мире железная дорога широкой колеи дополняется самой северной в России качественной дорожной сетью.

Чукотско-Колымский район специализируется на добыче драгоценных металлов, прежде всего золота, Кольский – на горно-химическом сырье и редкоземельных металлах, прежде всего, лития.

Драйвером же всего развития, как и прежде служит Северный морской путь, который является основным логистическим маршрутом для всех вышеперечисленных территорий и предприятий [4,8].

Севморпуть – это не только жизненно необходимая национальным северным территориям судоходная транспортная коммуникация, это и часть международного транспортного коридора (МТК), пролегающего через акваторию Баренцева моря до порта Мурманск и далее до портов Европы.

Протяженность маршрута СМП от Санкт-Петербурга до Владивостока – 14280 км, это почти на 40% короче пути через Суэцкий канал – 23200 км, что влечет и сокращение сроков поставок грузов с 35 - 50 дней до 23. Условием эксплуатации Севморпути с 1991 г. для международного судоходства является осуществления ледовой проводки российскими ледоколами. Это выгодно и зарубежным

партнерам, и российскому бизнесу, например, путь из Санкт-Петербурга до Йокогамы составляет 5770 морских миль, что значительно сокращает логистические и транспортные издержки по альтернативным маршрутам.

Госкорпорация «Росатом», которая является основным оператором Севморпути, зафиксировала рекордный объем грузоперевозок по СМП по итогам за 2021 год – 34,85 млн тонн, что не только превысило показатели 2020 года почти на 2 млн тонн, но и позволило превзойти целевой показатель в 32 млн тонн, обозначенный в паспорте федерального проекта «Развитие Северного морского пути». Проектная мощность маршрута к 2028 г. – 80 млн т, к 2035 – 160 млн т.

Ключевые порты СМП: Мурманск, Архангельск, Сабетта, Диксон, Дудинка, Хатанга, Тикси, Певек, Providения. По СМП следуют только суда ледовых классов. Навигация по открытой воде длится от 2 до 4 месяцев, в остальное время необходима ледовая проводка. Навигация в Баренцевом море может осуществляться круглогодично.

Статус национального транспортного маршрута СМП регламентируется, прежде всего, ст. 14 Федерального Закона РФ от 31.07.1998 г. № 155-ФЗ «О внутренних морских водах, территориальном море и прилегающей зоне Российской Федерации». СМП определяется как «исторически сложившаяся национальная единая транспортная коммуникация Российской Федерации в Арктике. Плавание по трассам СМП, в том числе в проливах Вилькицкого, Шокальского, Дмитрия Лаптева, Санникова, осуществляется в соответствии с настоящим Федеральным законом, другими федеральными законами, международными договорами Российской Федерации и правилами плавания по трассам СМП, утвержденными Правительством Российской Федерации и опубликованными в «Извещениях мореплавателям» [8].

Новая Государственная программа Российской Федерации «Социально-экономическое развитие Арктической зоны Российской Федерации», утверждена постановлением Правительства Российской Федерации от 30 марта 2021 г. № 484.

По сути, она представляет собой Арктическую стратегию России. Приоритеты развития там те же самые, но некоторые акценты расставлены иначе. Так, больше внимания уделяется социальным проблемам. Ставится задача: «подтянуть» качество жизни в арктических регионах до среднего уровня Центральной России [там же].

Другая важная тема, которой уделяется особое внимание, это вопросы национальной и военной безопасности в Арктике:

1. Защита суверенитета, территориальной целостности и неприкосновенность государственной границы России;
2. Безопасность судоходства по Севморпути;
3. Безопасность нефтегазового комплекса.

Понятно, что в современной геополитической обстановке и в условиях постоянно обостряющейся международной напряженности, данная тема выходит на первый план [8].

А все наши соседи по Арктике, государства – члены Арктического совета теперь входят во враждебный России военно-политический блок НАТО и имеют статус недружественных государств...

Тем не менее, подтверждается, что социально-экономическое развитие Арктики имеет для России приоритетное значение. И оно будет осуществляться на протяжении всего XXI века...

Список использованной литературы:

1. Баженов Ю.М. Открытие и освоение углеводородов Якутии // Труды XXIII годич. науч. межд. конф. ИИЕТ РАН, 2017. М.: Янус-К, 2017. С. 491 – 494.
2. Баженов Ю.М., Карапетянц И.В. Долгий путь на Север. Железнодорожное измерение // Управление инновационным развитием Арктической зоны российской Федерации. Сборник научных трудов, 2017, с. 221 – 224.
3. Западно-Арктический шельф Северной Евразии: запасы, ресурсы и добыча углеводородов до 2040 и 2050 гг. // Neftegaz.ru. – [Электронный ресурс]. – URL: <https://magazine.neftegaz.ru/articles/arktika/505981-zapadno-arkticheskij-shelf-severnoy-evrazii-zapasy-resursy-i-dobycha-uglevodorodov-do-2040-i-2050-gg/>. (Дата обращения: 12.10.2024).
4. Карапетянц И.В. и др. Краткий обзор транспортных систем арктических регионов России // Вестник транспорта, 2023, № 6, с. 18 – 25.
5. Меламед И.И., Павленко В.И. Правовые основы и методические особенности разработки проекта государственной программы «Социально-экономическое развитие Арктической зоны Российской Федерации до 2020 года» // Арктика: экология и экономика. – 2014, № 2 (14), с. 6 – 15.

6. Никитина Е. Н. Изменение климата в Арктике: адаптация в ответ на новые вызовы // Контуры глобальных трансформаций: политика, экономика, право. – 2019. – Т. 12. – №. 5. С. 177 – 200.

7. Об Арктике // Арктика территория диалога, Международный арктический форум. – [Электронный ресурс]. – URL: <https://forumarctica.ru/the-forum/about-the-arctic>. (Дата обращения: 12.10.2024).

8. Рожко О.Н., Баженов Ю.М. Северный морской путь в системе национальной безопасности России // Вестник транспорта, 2024, №8, с. 14 – 18.

© Ю.М. Баженов, 2024

УДК 338.984

Горенкова М.А., Быстримович А.Д., Короткевич Л.М.,
Белорусский Национальный Технический Университет,
г. Минск

РАСШИРЕНИЕ АССОРТИМЕНТА ПРОДУКЦИИ ПРОМЫШЛЕННЫХ ПРЕДПРИЯТИЙ ЗА СЧЁТ СОЦИАЛЬНО ЗНАЧИМЫХ ТОВАРОВ

Аннотация: Многие предприятия следят за трендами на рынке и стараются следовать моде, чтобы не отставать в глазах потребителей. Однако некоторые ниши на рынке всё ещё остаются свободными. Чаще всего это связано с малым сегментом потребителей определённого узкоспециального товара. Тем не менее присвоение этой ниши может благоприятно сказаться на репутации предприятия. Завоевание специализированной ниши требует от организации тщательного понимания нужд своей целевой аудитории. Проведение рыночных исследований, анализ конкурентов и опросы покупателей помогают определить уникальные запросы, которые в настоящее время не удовлетворены в достаточной степени. Это открывает шанс для разработки продукта или услуги, которые станут необходимыми для определенной группы пользователей. Кроме того, сосредоточение на узком сегменте может сильно уменьшить уровень конкуренции. Когда компания ориентируется на специализированную категорию товаров, она может зарекомендовать себя как эксперт в данной области. Это не только способствует укреплению доверия со стороны клиентов, но и помогает сформировать преданную аудиторию, которая будет ценить высокое качество и уникальность предложения.

Ключевые слова: игрушки, слабовидящие дети, ОПФР, диверсификация.

На примере предприятия СООО «ПП ПОЛЕСЬЕ» можно заметить, что ассортимент предлагаемых товаров весьма значителен. Предприятие изготавливает игрушки для детей в основном из пластика, что позволяет легко производить продукцию разных форм и размеров, при этом не сильно изменяя производственные операции. Поэтому введение узкой категории товаров не сильно увеличит затраты, но позволит повысить репутацию и увеличит потребительский сегмент. Внедрение в производство специальных игрушек позволит предприятию расширить свой ассортимент, тем самым привлечь новых клиентов и удовлетворить потребности детей и их родителей. Расширенная линейка продукции позволит приобретать все необходимое в одном месте.

По данным Минтруда и соцзащиты Беларуси, в стране сейчас более 25 тысяч инвалидов с нарушениями зрения, из них 1,7 тысяч детей-инвалидов. По данным Министерства образования РБ детей с заболеванием глаз – 6,11 % от общей численности детей. Интерактивные игрушки играют важную роль в развитии ребенка. Они помогают развивать мелкую моторику, логическое мышление, креативность и социальные навыки. Для детей с заболеванием глаз необходим индивидуальный подход, так как они познают мир в первую очередь через осязание. Но в настоящее время производство игрушек для слабовидящих не сильно развито.

Когда дети играют, они не просто развлекаются, они активно обучаются. Психология игры говорит о том, что когнитивные и эмоциональные аспекты играют важную роль в процессе обучения. Слабовидящие дети нуждаются в дополнительной стимуляции, чтобы развивать свои способности. Пластмассовые кубики могут быть выполнены в различных цветах и текстурах. Яркие оттенки помогают привлечь внимание, а различные текстуры способствуют тактильному восприятию. Это имеет огромное значение для детей, у которых зрение ограничено.

Вариантами товаров, для специальной категории игрушек могут быть: дидактические кубики с алфавитом и цифрами, тактильная карта Республики Беларусь, тактильная таблица Пифагора и настенные интерактивные панели.

Кубики для слабовидящих детей – это специальные развивающие и обучающие игрушки для детей с ОПФР, которые помогают развивать навыки восприятия информации через осязание. Кубики должны иметь контрастные, яркие цвета, что помогает детям определять игрушки на ощупь и визуально. Кубики должны быть оснащены шрифтом Брайля, иметь увеличенный размер и гладкую поверхность за исключением выпуклых элементов, что дает возможность ребёнку развивать мелкую моторику и учиться читать. Также кубики могут быть оснащены наполнением для создания звукового эффекта.

Также сейчас существует тренд на изучение иностранных языков с дошкольного возраста, ведь в раннем возрасте наш мозг развивает нейронные связи быстрее, что делает процесс изучения новых языков гораздо легче. Поэтому производить кубики можно также с английским, белорусским алфавитом, символами и знаками препинания.

Тактильные таблицы Пифагора – это основа арифметических операций. Они представляют собой таблицы, где строки и столбцы соответствуют числам, а пересечения – их произведениям. Таблицы подойдут для изучения темы умножения в школе.

Тактильная карта Республики Беларуси – это специальная карта, которая создана с использованием различных текстур и материалов, позволяющих детям исследовать её на ощупь. Поверхность карты должна иметь рельефные элементы, текстуры и цвета, которые помогут воспринимать информацию слабовидящим детям. К примеру, суша будет иметь более рельефную поверхность, а водные объекты – гладкую. Тактильная карта также может быть создана из составных элементов для развития логического мышления и памяти.

Настенные панели – элемент обучения и адаптации для слабовидящих детей. Панели создают подходящую и доступную среду для обучения детей, способствующую различным способам восприятия информации. Настенные панели могут быть двух видов: тактильные и информационные. Панели могут быть реализованы на разные темы, интересующие детей. Темы могут быть связаны с природой, играми, фигурами и различными предметами окружающего мира. Панели можно использовать для разных методов взаимодействия с детьми, такие как интерактивные уроки, на которых панели будут использоваться в качестве динамического проведения занятия, групповые работы, где дети смогут общаться и взаимодействовать друг с другом, а также делиться своими собственными знаниями.

Внедрение таких товаров, как дидактические кубики и тактильные карты, будет способствовать развитию детей с особенностями восприятия, обеспечивая их качественной и доступной продукцией. Подобные инициативы формируют доверие среди потребителей и подчеркивают готовность компании учитывать уникальные потребности общества.

Таким образом, возможности для роста и дифференциации в данной нише не ограничены лишь экономическим аспектом. Создание и распространение интерактивных игрушек для слабовидящих детей направлено на значимые изменения в жизни этой категории пользователей, делая их обучение и развитие более доступным и увлекательным. Предприятие может не только укрепить свою репутацию как эксперта в области инклюзивного дизайна, но и внести важный вклад в улучшение качества жизни детей с ограниченными возможностями.

Список использованной литературы:

1. Стратегия диверсификации продукции для предприятия, изготавливающего детские игрушки. [электронный ресурс]. – режим доступа: [электронный ресурс]. – режим доступа: <http://elibrary.ru/item.asp?id=67956299> с.117-121 – дата доступа: 15.10.2024.

© М.А. Горенкова, А.Д. Быстримович, Л.М. Короткевич, 2024

Крицанова В.С.,
магистрант
Балтийский государственный технический
университет «ВОЕНМЕХ» им. Д.Ф. Устинова» г. Санкт-Петербург
Рабинович Е.А.,
учитель географии
Вторая Санкт-Петербургская Гимназия г. Санкт-Петербург

АДАПТАЦИЯ МАРКЕТИНГОВЫХ КОММУНИКАЦИЙ В ПЕРИОД КРИЗИСА: РОЛЬ СОЦИАЛЬНЫХ СЕТЕЙ В ПОДДЕРЖАНИИ СВЯЗИ С КЛИЕНТАМИ В УСЛОВИЯХ ОГРАНИЧЕНИЙ

Аннотация: с каждым днем количество интернет-пользователей, пользующихся социальными сетями, увеличивается. Для маркетологов это становится важным каналом распространения информации, их поиск новых возможностей для достижения широкой аудитории. Особенности социальных сетей значительно отличаются от привычных каналов маркетинговых коммуникаций и имеют ряд преимуществ, которые раскрываются в статье. В данной научной работе подтверждается, что использование социальных сетей особенно актуально в периоды кризиса, когда ресурсы для маркетинговых коммуникаций ограничены, что делает их незаменимым инструментом в этом контексте.

Ключевые слова: маркетинг, коммуникация, кризис, социальная сеть, компания, Интернет.

Глобальный финансовый кризис существенно повлиял на бизнес, оставив многие компании в трудном положении. В условиях снижения объемов продаж из-за кризиса, предприятия стремятся увеличить свои доходы. Однако они сталкиваются с нехваткой ресурсов для проведения маркетинговых кампаний, которые помогли бы им расширить свои рынки и восстановить производство в стране.

Традиционные каналы маркетинга требуют значительных инвестиций, недоступных компаниям в период кризиса. Социальные сети, как новый современный маркетинговый канал, открывают шанс для компаний с ограниченными бюджетными средствами достигать до широкой аудитории. Однако специалисты по маркетингу осознают не только преимущества, но и риски, связанные с использованием социальных сетей.

Для того чтобы разобраться в сути маркетинговой коммуникации, необходимо взглянуть на определение коммуникации в целом.

Без способности взаимодействовать с окружающим миром трудно представить себе существование в обществе. Коммуникация открывает путь для обмена идеями, сотрудничества и решения проблем. В основном, коммуникация воспринимается как неотъемлемая часть социального процесса, включающего в себя общение и обмен информацией. Общее во всех определениях коммуникации — это представление о том, что сообщение исходит от отправителя и передается получателю через определенные каналы [7, С. 189].

В современной маркетинговой коммуникации, компания взаимодействует с рынком как осознанная и целенаправленная деятельность, что отличает ее от простого продвижения. Возможно, новая маркетинговая парадигма выросла из традиционной рекламы, одного из ключевых инструментов классической маркетинговой концепции. Основные идеи данной парадигмы включают индивидуальный подход к клиентам, персонализацию, установление партнерских отношений, акцент на долгосрочных связях с клиентами и замену рекламного монолога на прямой диалог [3, С. 87].

В литературе маркетинговая коммуникация определяется как стратегический процесс передачи ценной информации о продуктах или идеях целевой аудитории при помощи различных инструментов и каналов. Для понимания маркетинговой коммуникации в социальных сетях важно уметь находить отличия между "инструментом" и "каналом" маркетинга.

На данный момент существует множество инструментов маркетинга, таких как реклама, личные продажи, PR и директ маркетинг.

Канал маркетинга является способом передачи информации между организацией и общественностью. Интернет и социальные сети выступают в качестве каналов маркетинговой коммуникации и позволяют доставлять сообщения до целевой аудитории эффективно.

Установлено, что экономические кризисы непосредственно влияют на поведение покупателей и их способность приобретать товары. В периоды кризиса компании должны продолжать свои коммуникационные усилия или даже увеличивать их, несмотря на возможные ограничения в бюджете на маркетинг.

Использование интернета становится все более неотъемлемым способом для привлечения клиентов, укрепления бренда и привлечения новых потребителей, особенно в периоды экономических кризисов [5]. В качестве маркетингового инструмента он предлагает неповторимые возможности для увеличения продаж и развития бренда, обладая высокой эффективностью и выгодными опциями рекламы.

Среди ключевых тенденций цифрового маркетинга выделяются:

- 1) расширение влияния социальных платформ;
- 2) увеличение использования поисковых систем в маркетинге;
- 3) внедрение онлайн-аналитики;
- 4) оптимизация целевой доставки при изменении потребительского поведения;
- 5) изменения в электронной почте как инструменте коммуникации;
- 6) акцент на значимости передаваемого сообщения для потребителя;
- 7) появление новых веб-концепций.

Для полного осмысления потенциала социальных сетей в области маркетинга, необходимо ясно определить понятие "маркетинговая коммуникация в социальных сетях", что предполагает использование социальных платформ для достижения целей в маркетинге и коммуникации. В социальных сетях классический маркетинговый микс, включающий в себя продукт, цену, место и продвижение, претерпевает изменения и превращается в понятия людей, платформ, вовлеченности и продвижения.

В кризисное время, когда ресурсы маркетинга ограничены, особые преимущества маркетинговой коммуникации в социальных сетях - их низкая стоимость, поэтому коммерческие организации активно ищут эффективные инструменты с минимальными расходами в условиях кризиса. Социальные сети предлагают различные типы рекламы, от платных форм (баннеры, рекламные ссылки) до бесплатных опций (Facebook, Twitter, блоггинг), обогащая возможности маркетинга.

Важным преимуществом маркетинговой коммуникации в социальных сетях является возможность использования вирусного маркетинга. В кризисной обстановке компаниям нужно быстро получать новые заказы, и вирусный маркетинг позволяет эффективно передавать сообщения среди пользователей.

Социальные платформы также становятся ключевым источником информации, преодолевая поисковые системы. Пользователи доверяют рекомендациям, комментариям в соцсетях больше, чем результатам поиска, поэтому компании могут воспользоваться доверием для увеличения продаж. Глобальное распространение социальных сетей позволяет компаниям привлечь аудиторию по всему миру с минимальными затратами [4].

Ошибка более затратного управления проектом, возможная негативная обратная связь и выбор правильной сети - некоторые из недостатков маркетинга в соцсетях, но преимущества в маркетинговой коммуникации кратно превышают недостатки.

Подводя итог вышесказанному, следует отметить, что в периоды экономического кризиса компаниям следует пересмотреть свои бизнес-процессы и внимательно оценить, какие инвестиции можно отменить. Обычно маркетинг становится первым в списке на сокращение бюджета, хотя это нерациональное решение. В таких условиях ответственные за маркетинг приходится искать альтернативные способы привлечения аудитории с минимальными затратами. Именно поэтому социальные сети играют важную роль в привлечении новых клиентов и увеличении продаж, особенно в периоды кризиса. Опыт показывает, что использование социальных сетей как эффективного канала маркетинга оправдано не только в периоды спада, но и в периоды роста компаний, когда необходимо активно привлекать клиентов и увеличивать продажи.

Список использованной литературы:

1. Амирова Д. Р., Запорожец О. И. Маркетинг в социальных сетях // e-scio. 2019. № 4 (31). URL: <https://cyberleninka.ru/article/n/marketing-v-sotsialnyh-setyah-1> (дата обращения: 24.09.2024).

2. Амирова Д. Р., Храмова А. И. Маркетинговые коммуникации: теоретический аспект // e-scio. 2019. № 3 (30). URL: <https://cyberleninka.ru/article/n/marketingovye-kommunikatsii-teoreticheskiy-aspekt> (дата обращения: 24.09.2024).
3. Красноярова О.В. Развитие массовой коммуникации и изменения статуса аудитории / О.В. Красноярова // Известия Иркутской государственной экономической академии (Байкальский государственный университет экономики и права). 2014. - № 4. – С. 85-94
4. Лужнова Н. В., Усанова Е. А. Роль социальных сетей в интернет-маркетинге // экономика и бизнес: теория и практика. 2020. № 3–1. URL: <https://cyberleninka.ru/article/n/rol-sotsialnyh-setey-v-internet-marketinge> (дата обращения: 24.09.2024).
5. Пятникова М. В. Маркетинг в социальных сетях // скиф. 2018. № 11 (27). URL: <https://cyberleninka.ru/article/n/marketing-v-sotsialnyh-setyah> (дата обращения: 29.05.2024).
6. Радыгина Е. Г. Интернет как пространство маркетинговой коммуникации // economic consultant. 2019. № 3 (27). URL: <https://cyberleninka.ru/article/n/internet-kak-prostranstvo-marketingovoy-kommunikatsii> (дата обращения: 24.09.2024).
7. Турченко Е. А. Маркетинговая коммуникация в социальных сетях — решение в условиях кризиса / Е. А. Турченко. // Молодой ученый. — 2020. — № 18 (308). — С. 187-190.
8. Учеваткин А. В., Смирнов В. Н. Вирусный маркетинг и его создание // бюллетень науки и практики. 2020. № 1. URL: <https://cyberleninka.ru/article/n/virusnyy-marketing-i-ego-sozdanie> (дата обращения: 24.09.2024).
9. Шашурин Е. П. Значение социальных сетей и маркетинг // скиф. 2018. № 12 (28). URL: <https://cyberleninka.ru/article/n/znachenie-sotsialnyh-setey-i-marketing> (дата обращения: 24.09.2024).

© В.С. Крицанова, Е.А. Рабинович, 2024

УДК 332

Кусакина Е.А.,
кандидат психологических наук, доцент
ФКОУ ВО Пермский институт федеральной службы исполнения наказаний РФ
Пермь, Россия

КЛЮЧЕВЫЕ АСПЕКТЫ ГОСУДАРСТВЕННОЙ ПОЛИТИКИ В ОБЛАСТИ РАЗВИТИЯ ЧЕЛОВЕЧЕСКОГО КАПИТАЛА

Аннотация: в статье представлен анализ проведенной государством политики в области развития человеческого капитала. Основными аспектами государственной политики в области развития человеческого капитала являются такие сферы как образование, здравоохранение, специальные меры социальной защиты и др. Реализуемые государством программы в обязательном порядке учитывают потребности граждан и позволяют создавать оптимальные условия для развития личности и государства.

Ключевые слова: человеческий капитал, государственная программа, образование, здравоохранение, инновационные технологии.

Современная государственная политика фокусируется на максимальном вовлечении граждан в активный экономический труд, подразумевая включение населения, в социально-трудовые связи, где каждый человек обучается и работает, используя свой человеческий капитал. Одним из ключевых аспектов государственной политики является поддержка развития «человеческого капитала» и стимулирование формирования «предпринимательских навыков» у каждого человека. Государство должно способствовать раскрытию и развитию потенциала индивидов, помогая им приобретать профессиональные знания, умения, компетенции и мотивацию к трудовой деятельности. Таким образом, государство выполняет свою социальную функцию.

Государственная политика в сфере человеческого капитала является важным инструментом развития общества и экономики. Она направлена на создание благоприятных условий для развития и использования человеческого потенциала, а также на обеспечение равных возможностей доступа к образованию, здравоохранению и трудовым ресурсам. Именно государственная политика в сфере человеческого капитала позволяет развивать и преумножать знания, навыки, опыт граждан. Грамотное

выстраивание способов и мер воздействия на человеческие ресурсы, позволяет достигать поставленных целей государства и повышать уровень жизни.

Одной из главных целей государственной политики в сфере человеческого капитала является повышение конкурентоспособности страны на мировом рынке труда, обеспечение экономического роста и улучшения качества жизни населения. Для достижения поставленной цели государство реализует политику, направленную на следующие аспекты. Государство инвестирует в развитие образования, создает условия для доступности образовательных учреждений (строительство новых школ и университетов, повышение квалификации учителей, внедрение инновационных методов обучения и технологий), поддерживает научно-исследовательскую и инновационную деятельность. Так в 2018 году Президиумом Совета при Президенте РФ по стратегическому развитию и национальным проектам был утвержден паспорт национального проекта «Образование». Основной целью проекта является повышение качества человеческого капитала страны. Основными направлениями реализации этой цели определены как новые ориентиры образовательной политики (это, прежде всего, касается повышения конкурентоспособности российского образования), так и ранее уже входившие в ряд реформаторских проектов (приоритетный национальный проект «Образование», национальная образовательная инициатива «Наша новая школа») задачи (качество учительских кадров, интернетизация и цифровизация школ) [1]. Другим важным аспектом государственной политики в сфере человеческого капитала является обеспечение доступности и качества здравоохранения. Государственные программы направлены на улучшение медицинского обслуживания, развитие медицинской инфраструктуры, предоставление медицинского страхования (обеспечение доступа к качественной медицинской помощи, чтоб сохранить и улучшить здоровье населения). Основными стратегическими целями здравоохранения в Российской Федерации является увеличение численности населения, продолжительности жизни, продолжительности здоровой жизни, снижение уровня смертности и инвалидности населения, соблюдение прав граждан в сфере охраны здоровья и обеспечение связанных с этими правами государственных гарантий [2].

Немаловажным аспектом государственной политики является социальная защита населения. Разработка и реализация программ социальной защиты, поддержка наиболее уязвимых слоев населения. Инструментами реализации являются пенсионное обеспечение, пособия по безработице, льготы, материальная помощь. Так, согласно государственной программы РФ «Социальная поддержка граждан» внедрены федеральные и региональные социальные доплаты к пенсиям неработающим пенсионерам, расширяются возможности использования средств материнского (семейного) капитала, введены новые выплаты семьям с детьми (ежемесячная денежная выплата при рождении 3-го ребенка и последующих детей до достижения ими возраста 3 лет и др..[3].

Стимулирование экономического роста и создание рабочих мест для граждан невозможно без государственной политики, направленной на инвестирование государства в научные исследования и разработки. Прямое проведение научно-исследовательских работ государственными учреждениями: госконтракты на исследования в критически важных областях науки и производства, финансирование исследовательских проектов, создание технопарков, а также поддержка высокотехнологичных предприятий. Льготные займы и кредиты для инновационных компаний, субсидии на возмещение части затрат фирм, гранты на реализацию отдельных инновационных проектов и исследований фирмами, налоговые преференции инновационным компаниям. Также для развития инноваций государство создаёт эффективную среду: поддержка конкурентной среды, усиление антимонопольного законодательства, рост эффективности судебной системы и института банкротства, снижение барьеров входа на рынок, обнуление таможенных пошлин. Государственная политика в сфере человеческого капитала направлена на обеспечение равных возможностей доступа к трудовым ресурсам. Она включает в себя: повышение эффективности организации труда, создание комфортных условий для постоянного развития и обучения работников, расширения и углубления компетенций работников, создание условий для устойчивого экономического роста, регулирование трудовых отношений, защита прав работников и развитие рынка труда, что способствует снижению безработицы, стимулирует развитие предпринимательства и создание новых рабочих мест.

Социальная политика представляет собой систему мер, реализуемых правительством, целью которых является осуществление социальных программ. Эта политика направлена на обеспечение населению достойного уровня жизни, поддержание воспроизводства населения, занятости, гармонизацию общественных отношений, а также поддержку социальных отраслей и политическую стабильность, предотвращая социальные конфликты. Человек рассматривается как «социокультурное

существо», природа которого в значительной степени сформирована окружающей социальной средой. Соответственно, социальная политика должна формировать благоприятную социокультурную среду.

Государственная политика в сфере человеческого капитала ориентирована на создание условий для развития человеческого потенциала и обеспечения устойчивого экономического роста страны. Реализуемая государством политика позволяет грамотно и планомерно влиять на человеческий капитал, что повышает конкурентоспособность страны на мировом рынке.

Список использованной литературы:

1. Паспорт национального проекта «Образование». – [Электронный ресурс]. – Режим доступа: <http://government.ru/info/35566/> (дата обращения 12.10.2024)

2. О Стратегии развития здравоохранения в Российской Федерации на период до 2025 год [Электронный ресурс]: Указ Президента РФ от 6 июня 2019 г. № 254. – Режим доступа: URL: <https://www.garant.ru> (дата обращения – 12.10.2024)

3. Об утверждении государственной программы Российской Федерации «Социальная поддержка граждан» (в ред. постановления Правительства Российской Федерации от 18 сентября 2023 г. № 1524) – [Электронный ресурс]. – Режим доступа: <https://mintrud.gov.ru/ministry/programms/3/2/> (дата обращения 12.10.2024)

4. Человеческий капитал в формате цифровой экономики: сб. докл. Междунар. науч. конф., посвящ. 90-летию С.П. Капицы (Москва, 16 февраля 2018 г.). – М.: Редакционно-издательский дом РосНОУ, 2018. – 432 с.

© Е.А. Кусакина, 2024

ЮРИДИЧЕСКИЕ НАУКИ

УДК 342

Баринов В.А.,
Саратовская государственная юридическая академия,
г. Саратов

ИНФОРМАЦИОННЫЕ ТЕХНОЛОГИИ В ДЕЯТЕЛЬНОСТИ ТАМОЖЕННЫХ ОРГАНОВ

Аннотация: В статье представлен обзор эволюции ИТ-решений, которые позволили таможене увеличить объемы товаров, проходящих таможенное оформление, повысить соблюдение нормативных требований, уменьшить бюрократию. Автор приходит к выводу о необходимости разработки таможенной системы в виде сосуществующих и независимых систем, каждая из которых предназначена для реализации конкретной задачи, и коммуникации посредством безопасного обмена информацией. Такой подход позволит упростить и улучшить обслуживание системы. Использование безопасных протоколов связи обеспечит целостность и конфиденциальность обмениваемых данных.

Ключевые слова: таможенные органы, искусственный интеллект, таможенное оформление, интернет вещей, контроль, ВТО.

Целью таможенного оформления является предотвращение ввоза незаконных или вредных товаров в страну и сбор любых применимых налогов или сборов.

Сбор таможенных пошлин имеет решающее значение во многих странах, где он является основным источником дохода, помогая государствам поддерживать экономическую стабильность [1, с.31]. Таможенное оформление гарантирует, что товары, въезжающие в страну или выезжающие из страны, должны соответствовать всем требованиям и правилам санкционированным государством. Когда товары прибывают в порт въезда, импортер или экспортер должны предоставить необходимые документы в таможенные органы. Эти документы обычно включают коммерческий счет-фактуру, упаковочный лист, и любые другие необходимые разрешения или сертификаты [2, с.204]. Таможенные органы проверяют товары, чтобы убедиться, что они соответствуют законодательству, включая требования безопасности продукции и маркировке (осмотр, рентгеновский скрининг). Таможни определяют сумму пошлин и налогов, причитающихся за товары, исходя из их стоимости,

классификации и страны происхождения [3,с.44]. Импортёр или экспортёр обязаны оплатить эти сборы перед выпуском товаров. Важно отметить, что процесс таможенного оформления может варьироваться в зависимости от страны, типа товаров и вида транспорта [4, с.170]. В некоторых странах могут быть более сложные правила или потребоваться дополнительная документация, в то время как в других могут быть упрощены процедуры для товаров с низкой стоимостью [5, с.163]. За последние 50 лет таможенным органам пришлось внедрять информационные технологии, чтобы справиться с увеличением объемов торговли, обеспечить безопасность цепочки поставок [6, с.42]. Роль Всемирной таможенной организации (ВТО) была ключевой в этой эволюции. Разрабатывая международные стандарты, в частности пересмотренную Киотскую конвенцию, принятую в 1999 году, и обеспечивая их выполнение, ВТО упростила и синхронизировала операции по таможенному оформлению во многих странах [7, с.23]. Однако упрощение таможенных процессов было эффективным только тогда, когда технологические достижения были внедрены, то есть, когда декларанты смогли подать свою таможенную декларацию и произвести оплату из своего офиса. Из-за своей сложности автоматизация таможенных процессов отличается от, например, подоходного налога или НДС. В рамках единой платформы должно быть интегрировано большое разнообразие областей: обработка и инвентаризация товаров на транспортных средствах, инспекции, расследования, управление спорами, бухгалтерский учет, управление тарифами и таможенной стоимостью, контроль таможенных складов и т. д. До 1980 года в большинстве стран автоматизация ограничивалась использованием настольных калькуляторов для определения пошлин и налогов. Декларации заполнялись на бумаге с несколькими копиями, а реестры обычно использовались для записи списка таможенных деклараций и их обработки вручную [8, с.364]. Бланки с таможенными тарифами, в котором перечислены тарифы таможенных пошлин в зависимости от типа товаров, лежали на столе каждого инспектора таможни. С 1985 года мэйнфреймы (сервера с большой оперативной памятью) появились во многих развитых странах, что позволило таможенным сотрудникам вводить данные декларации. Затем, постепенно, с появлением более доступных настольных компьютеров, каждая таможенная администрация смогла обеспечить себя современной техникой. К концу 1980-х годов таможенные тарифы были оцифрованы. Таможне удалось сократить время таможенного оформления и получать все более достоверную статистику внешней торговли. С 1990 по 2000 год компьютеры были доступны декларантам в таможенных учреждениях, что позволяло им самостоятельно загружать свои декларации. Банки открыли филиалы на таможне, чтобы ускорить платежи [9,с.443]. Эта эволюция сопровождалась регламентами, которые сделали бумажные декларации устаревшими в пользу электронных деклараций. Таможенный контроль стоимости, направленный на проверку того, что заявленная стоимость не была занижена или завышена, основывался на сравнении с ценами, указанными в ранее представленных бумажных счетах-фактурах. В начале 2000-х годов произошел поворотный момент, появились национальные сети и волоконная оптика. Благодаря подключению удаленных пограничных пунктов стало возможным связать все таможенные органы с централизованным сервером, что способствовало, в частности, консолидации статистики, использованию единой системы по всей стране. Примерно в 2005 году, с появлением Интернета, любой декларант с подключенным компьютером мог вводить в систему свои таможенные декларации. Отпала необходимость ехать на таможню, внедрение технологий привело к настоящей революции, которая помогла уменьшить очереди грузов на таможне. Документы, сопровождающие товары (декларации, счета-фактуры, накладные и т. д.), были дематериализованы, оцифрованы, также были введены электронные способы оплаты. Управление транзитными операциями тоже выиграло от автоматизации и создания сетей пограничных таможенных постов. С начала 2000-х годов процесс оцифровки направлен на подключение национальных таможенных систем для обмена данными при транзитных операциях. Многие страны внедрили технологию Интернета вещей (IoT) для GPS-слежения грузовиков [10, с.617]. Это позволяет отслеживать скорость грузовика, количество и продолжительность остановок, а также отклонения от строго определенного коридора на карте. В случае удаления GPS-трекера грузовик может быть обездвижен. Таможня также использует те же транзитные формы для контролируемого перемещения, в основном подержанных транспортных средств, из порта прибытия во внутренние страны. Отметим, что переход на цифровые технологии помогает трудоустроить в таможенные органы людей с инвалидностью, что так же говорить о пользе внедрения искусственного интеллекта [11,с.110]. На протяжении многих лет таможенные системы интегрировали множество новых функций. В дополнение к основным функциям, таким как бухгалтерский учет, таможенные декларации, управление рисками и выпуск товаров, были добавлены функции по управления облигациями, транзиту и правонарушениям. Из-за множества функций в таможенной ИТ-системе цикл разработки настолько длинный, что технология, используемая для его

создания, устаревает. Поскольку экономически нецелесообразно воссоздать систему всякий раз, когда появляется новая технология, существующие системы поддерживаются и обновляются с помощью интеграции новых функций, например, путем добавления мобильного интерфейса. Проблема заключается в том, что большинство систем были разработаны монолитно, при этом все компоненты были сгруппированы в один «пакет». Это особенно актуально в наиболее развитых странах, использующих системы возрастом 15 или 20 лет. Любая модификация модуля, например, функция учета, может привести к сбоям во всей системе. Чтобы избежать таких проблем, необходимо разработать таможенную систему в виде сосуществующих и независимых систем, каждая из которых направлена на решение конкретной задачи и коммуникации посредством безопасного обмена информацией. Такой подход облегчит обслуживание системы, поспособствует высокой доступности. Каждый модуль или микросервис может быть разработан, протестирован и развернут независимо, снижая риски нестабильности и ускоряя цикл разработки [12, с12]. Кроме того, использование безопасных протоколов связи обеспечит целостность и конфиденциальность обмениваемых данных.

Технологическая эволюция будет постоянно менять таможенное оформление. Поэтому таможенные органы должны постоянно внедрять информационно-коммуникационные технологии, активно используя их для обеспечения защиты общественной безопасности и экономических и коммерческих интересов государства, одновременно облегчая торговлю.

Список использованной литературы:

1. Бакаева О. Ю. Международно-правовые основы нетарифного регулирования внешнеторговой деятельности // Международное публичное и частное право. 2005. № 5. С. 29-33. – EDN OJFWBD.
2. Galitskaya N. V., Semenova A.V, Tikhonov K.A. Economic and food security in the USA and China // European proceedings of social and behavioural sciences: International Scientific and Practical Conference «State and Law in the Context of Modern Challenges» (SLCMC 2021), Саратов, 17 июня 2021 года / Editor(s): Sergey Afanasyev, Alexander Blinov, Sergey Belousov. Vol. 122. – Саратов: European Publisher, 2022. P. 202-207. DOI 10.15405/epsbs.2022.01.33. – EDN MYEAFI.
3. Братановский С. Н. Особенности контрольно-надзорной деятельности органов исполнительной власти в сфере обеспечения безопасности в РФ // Гражданин и право. – 2014. – № 7. – С. 42-52. – EDN QQKКТА.
4. Бакаева О. Ю. Нетарифное регулирование внешней торговли в рамках ВТО // Вестник Саратовского государственного социально-экономического университета. 2005. № 11-1. С. 169-174. – EDN KWOGHF.
5. Галицкая Н. В. Нетарифное регулирование внешнеторговой деятельности в таможенных правоотношениях: специальность 12.00.14 "Административное право; административный процесс": диссертация на соискание ученой степени кандидата юридических наук / Галицкая Наталья Владимировна. – Саратов, 2005. 194 с. – EDN NNKJZT.
6. Братановский С. Н. Нормативно-правовое обеспечение безопасности в России: общая характеристика и пути оптимизации // Advances in Law Studies. – 2016. – Т. 4, № 1. – С. 39-46. – DOI 10.12737/18070. – EDN VRYKCF.
7. Галицкая Н. В. Нетарифное регулирование внешнеторговой деятельности в таможенных правоотношениях: специальность 12.00.14 "Административное право; административный процесс": автореферат диссертации на соискание ученой степени кандидата юридических наук / Галицкая Наталья Владимировна. – Саратов, 2005. – 26 с. – EDN NIIXDJ.
8. Баринов В. А. Нетарифное регулирование внешнеэкономической деятельности / В. А. Баринов // Новеллы права, экономики и управления 2021 : Сборник научных трудов по материалам VII международной научно-практической конференции, Гатчина, 26–27 ноября 2021 года. Том 2. – Гатчина: Государственный институт экономики, финансов, права и технологий, 2022. С. 363-365. – EDN QYKACW.
9. Галицкая Н. В. Право на кибербезопасность: опыт Евросоюза // Права человека и политика права в XXI В.: перспективы и вызовы: Сборник научных трудов по итогам Всероссийской научно-практической конференции с международным участием, Москва, 27–28 мая 2022 года. – Саратов: Издательство "Саратовский источник", 2022. С. 440-449. – EDN APIKYT.
10. Баринов В. А. Новые вызовы и перспективы обеспечения экономической безопасности в таможенных правоотношениях // Горизонты науки: Сборник научных статей по материалам докладов и сообщений VII Всероссийской студенческой научно-практической конференции с международным

участием, Смоленск, 26 апреля 2023 года. Том Выпуск 7. – Смоленск: Смоленский филиал федерального государственного бюджетного образовательного учреждения высшего образования «Российский экономический университет имени Г.В. Плеханова», 2023. – С. 614-617. – EDN NSTVXI.

11. Гришкова А. А. Актуальные проблемы государственной поддержки и защиты прав инвалидов в современной России (административно-правовые аспекты) // Вестник Нижегородского университета им. Н.И. Лобачевского. 2023. № 2. С. 105-116. DOI 10.52452/19931778_2023_2_105. – EDN BZNQXW.

12. Галицкая Н. В. Административно-правовая характеристика деятельности сил гражданской обороны // Военно-юридический журнал. – 2011. – № 5. – С. 11-13. – EDN NUPMEF.

© В.А. Баринов, 2024

УДК 347.24

Быкова А.Н.,
Высшая школа юриспруденции и судебно-технической экспертизы
ФГАОУ ВО «Санкт-Петербургский политехнический университет Петра Великого»
Россия, г. Санкт-Петербург

ЦИФРОВЫЕ ПРАВА В СИСТЕМЕ ОБЪЕКТОВ ГРАЖДАНСКОГО ПРАВА

Аннотация: Статья посвящена проблеме цифровизации объектов гражданских прав. В условиях развития цифровой экономики объекты находят свое отражение и закрепление в цифровой среде. Ввиду того, что правовая регламентация сильно отстает от уровня цифровизации общества, особое внимание авторы уделяют необходимости установлению современного понятия, видов и правового режима цифровых объектов.

Ключевые слова: цифровые права, цифровизация, информационная среда, объект гражданского права

Необходимо начать с того, что в связи с бурным развитием информационных технологий, встала острая необходимость законодательного урегулирования общественных отношений. Процесс цифровизации постепенно изменяет общественные отношения, институты, что сопровождается переходом к новой цифровой экономике, а также возникновением новых моделей и структур государственного управления. Таким образом, действующее гражданское законодательство стало отставать от существующей реальности, перед законодателем встал вопрос регулирования новых общественных отношений и объектов гражданского права. Как пишет Урошлева А.С. «Вызовы современности в некоторых случаях порождают необходимость пересмотра устоявшихся в цивилистике подходов и выработки новых, как в теории, так и на практике». [7]

Российское право адаптируется к новым условиям, так 1 октября 2019 года в Гражданский кодекс были внесены изменения, в частности которые закрепили такое понятие как «цифровые права», введенное законом «О внесении изменений в части первую, вторую и статью 1124 части третьей Гражданского Кодекса РФ от 18.03.2019 № 34-ФЗ. «Цифровыми правами признаются названные в таком качестве в законе обязательственные и иные права, содержание и условия осуществления которых определяются в соответствии с правилами информационной системы, отвечающей установленным законом признакам. Осуществление, распоряжение, в том числе передача, залог, обременение цифрового права другими способами или ограничение распоряжения цифровым правом возможны только в информационной системе без обращения к третьему лицу». [1]

Пункт 3 части 1 статьи 141.1 ГК РФ регламентирует вопросы перехода цифрового права, а пункт 2 данной статьи в качестве общего правила закрепляет, что обладателем цифрового права является лицо, которое согласно с правилами информационной системы имеет возможность им распоряжаться, так субъектами могут выступать как физические, так и юридические лица.

Согласно российскому законодательству цифровые права могут возникать, субъект может ими распоряжаться только с использованием инвестиционной платформы. Законом также внесены изменения в ст. 160 ГК РФ, которыми урегулирована возможность совершения сделок в электронной форме, так на сегодняшний день в РФ субъекты гражданских прав могут выражать свою волю с

помощью электронных и других технических средств, что теперь приравнено к простой письменной форме сделки.

Одним из распространенных толкований термина «цифровые права» является определение их как вида прав человека, на создание и использование цифровых произведений, непосредственно, сформированных в условиях информационной глобализации общества. Санникова Л.В. и Харитоновна Ю.С. писали, что «статья 141.1 ГК РФ цифровые права определяет, как новый способ удостоверения имущественных прав». [4, с.38] Следует сказать, что в ст. 141.1 ГК РФ содержится лишь фактическое описание цифровых прав. Четкое же определение ГК РФ не даёт, однако допускается оборот цифровых прав вследствие электронных и иных технических средств. Это объясняется наличием особенного признака цифровых прав, коим является в первую очередь их оборотоспособность.

Электронные права возникают, развиваются и прекращаются лишь в информационной среде. Огромное разнообразие цифровых прав возникает в случае применения цифровых технологий, а также создания цифровых объектов, они могут быть квалифицированы в зависимости от юридической природы цифровых объектов и характера имущественных гражданских правоотношений, как корпоративные, обязательственные, интеллектуальные и иные гражданские права.

Стоит сказать также о том, что норма, изложенная в вышеупомянутой статье, имеет бланкетный характер. Статья 141.1 ГК РФ отсылает нас к статье 8 ФЗ от 02.08.2019 № 259-ФЗ «О привлечении инвестиций с использованием инвестиционных платформ и о внесении изменений в отдельные законодательные акты Российской Федерации». Среди законов, в области цифровых прав, нельзя не отметить Федеральный Закон от 2 августа 2019 г. № 259-ФЗ «О привлечении инвестиций с использованием инвестиционных платформ и о внесении в отдельные законодательные акты Российской Федерации». Вступил в силу данный закон 1 января 2020. Но, и также основным законом, является Федеральный закон от 31.07.2020 г. № 259-ФЗ «О цифровых финансовых активах, цифровой валюте и о внесении изменений в отдельные законодательные акты РФ».

Необходимо отметить, что гражданское законодательство определяет цифровые права как вид имущественных прав. Так новая редакция ГК РФ в статье 128 устанавливает следующее: «К объектам гражданских прав относятся вещи (включая наличные деньги и документарные ценные бумаги), иное имущество, в том числе имущественные права (включая безналичные денежные средства, бездокументарные ценные бумаги, цифровые права); результаты работ и оказание услуг; охраняемые результаты интеллектуальной деятельности и приравненные к ним средства индивидуализации (интеллектуальная собственность); нематериальные блага» [1], данный перечень является исчерпывающим. «Появление этого объекта обусловлено необходимостью подготовить ГК РФ к последующему принятию законов о цифровых финансовых активах и краудфандинге. Сейчас проекты этих законов разрабатываются». [3, с.24]

Как пишет Василевская Л.Ю. «Огромное разнообразие цифровых прав возникает в случае применения цифровых технологий, а также создания цифровых объектов, они могут быть квалифицированы в зависимости от юридической природы цифровых объектов и характера имущественных гражданских правоотношений, как корпоративные, обязательственные, интеллектуальные и иные гражданские права». [5, с.111]

Определение правовой сущности цифровых прав, как вида обязательственных, можно сказать, является весьма неудачным по ряду некоторых причин. Во-первых, в данном роде отношений нельзя дополнительно и установить обязанных субъектов поскольку постольку технология блокчейн не предполагает раскрытие лиц, хранящих эти блоки, а неопределенности субъектов, что нехарактерно для обязательственного права. Во-вторых, весьма проблематично обозначить хранение в качестве обязательства, исходя из того, что прекращение этого действия не влечет юридических последствий. И наконец, в-третьих, гражданский оборот придаёт цифровым правам специфическую форму денег, которые обычно определяются учеными к вещам.

Стоит сказать, что в правовой доктрине существует несовершенство правовых норм в области цифровых прав, что существенным образом, приводит к проблемам в судопроизводстве. В Главе 30 Гражданского Кодекса Российской Федерации закрепляется возможность купли продажи цифровых прав. В рамках сделки переход цифрового права не требует получения согласия лица, которое обязано по данному праву.

Введение законодателем нового объекта гражданских прав произошло в результате развития информационных технологий и систем. Данные права выражаются в виде символов, цифр, которые объективно хранятся на каком-либо материальном носителе. [3, с.24]

Следовательно, как отмечают Новоселова Л. и Габов А. в своей научной работе, указанный выше объект права: «формируется с наличием программного обеспечения. А сама цифровизация объектов права по сути является цифровым способом их фиксации». [4, с.37]

Следует подробнее рассмотреть способы защиты цифровых прав. Согласно гражданскому кодексу, основным инструментом защиты цифровых прав является легализация процесса сбора и обработки обезличенных данных. Например, в сети интернет, чтобы перейти на какую-либо страницу, включающую в себя регистрацию, чаще всего, требуется подтверждение согласия лица на обработку его персональных данных. Если лицо не соглашается с данными условиями, то и продолжения действий на этой странице становится недоступным, пока лицо не даст согласие на данную обработку.

Немаловажно отметить, что понятие «цифровых прав» не имеет взаимосвязи с международной концепцией, то есть понятие, закреплённое в ГК РФ должно рассматриваться как отраслевое российское, не относящееся и не свойственное мировой практике. Из этого следует, что законодатель хоть и закрепил понятие цифровых прав, но не определил их объем, правовую природу, сущность, признаки.

Также необходимо отметить следующую существенную негативную сторону внедрения цифрового финансового актива в существующую предпринимательскую деятельность России: технологии блокчейн являются децентрализованными, таким образом урегулировать возникшие отношения в пределах государства довольно сложно, а также предотвратить утечку финансовых активов за границы государства на сегодняшний день не представляется возможным.

Анализируя вышесказанное приходим к выводу, что в настоящее время в России еще медленно закладываются основы правового регулирования цифровых прав. В целях нормативного урегулирования общественных отношений, возникающих по поводу цифровых прав, а также предотвращения коллизий при использовании цифровых технологий, базовые понятия цифровой экономики должны быть закреплены в нормах российского законодательства. Цифровые права предоставляют новые возможности для субъектов гражданских правоотношений, можно сказать, что они являются некой альтернативой существующим правам, по причине сложности данных правоотношений и их постоянного развития закреплённое понятие цифровых прав является содержательно несостоятельным. Таким образом, перед законодателем стоит задача усовершенствовать понятийный аппарат, а также нормативно-правовую защиту цифрового права.

Список использованной литературы:

1. Гражданский кодекс Российской Федерации (часть первая) от 30.11.1994 N 51-ФЗ (ред. от 09.03.2021) // "Собрание законодательства РФ", 05.12.1994. № 32. Ст. 3301. "Российская газета". N 238-239, 08.12.1994.
2. Федеральный закон "О привлечении инвестиций с использованием инвестиционных платформ и о внесении изменений в отдельные законодательные акты Российской Федерации" от 02.08.2019 № 259-ФЗ // Официальный интернет-портал правовой информации. [Электронный ресурс]. Режим доступа: <http://www.pravo.gov.ru/> (дата обращения: 02.08.2019), "Собрание законодательства РФ", 05.08.2019. № 31, ст. 4418, "Российская газета". № 172, 07.08.2019.
3. Мефодьева К.А. Цифровые данные как объект гражданско-правового регулирования в Германии, США и России : дис. ... канд. юрид. наук. М., 2019. С.24
4. Санникова Л.В., Харитонов Ю.С. Проблемы формирования правовых режимов новых цифровых объектов оборота // Право и бизнес, 2019. № 1. С. 37–38.
5. Василевская Л.Ю. Токен как новый объект гражданских прав: проблемы юридической квалификации цифрового права // Актуальные проблемы российского права, 2019. № 5. С. 111.
6. Новоселова Л., Габов А. Цифровые права как новый объект гражданского права // Закон, 2019. № 5. С. 31–32.
7. Урошлева А.С. Объекты на цифровых носителях, цифровые права и деньги: тенденции правовой теории и практики. [Электронный ресурс]. Режим доступа: <https://www.garant.ru/> (дата обращения: 16.10.2024).

© А.Н. Быкова, 2024

О ПОНЯТИИ «УГОЛОВНО-ПРОЦЕССУАЛЬНЫЙ ЗАКОН»

Аннотация: В статье рассматриваются теоретические подходы к определению понятия «уголовно-процессуальный закон», дается законодательное обоснование существующих точек зрения.

Ключевые слова: уголовно-процессуальный закон, уголовно-процессуальное законодательство, Уголовно-процессуальный кодекс Российской Федерации.

В действующем Уголовно-процессуальном кодексе Российской Федерации (далее – УПК РФ) [1] отсутствует легальное определение понятия «уголовно-процессуальный закон», при этом оно нередко упоминается в названиях и тексте его статей.

Так, в ст. 2-4 УПК РФ содержатся нормы, определяющие направления и характеристики действия уголовно-процессуального закона во времени, в пространстве и по кругу лиц.

В ст. 389.17 УПК РФ приводятся основания отмены или изменения судебного решения судом апелляционной инстанции, к которым относятся существенные нарушения уголовно-процессуального закона.

В научной и учебной литературе существуют различные подходы к сущности уголовно-процессуального закона, при которых авторы рассматривают данное понятие в узком и широком смыслах, отождествляют и разграничивают его с понятием «уголовно-процессуальное законодательство», встречающимся в названии главы 1 УПК РФ.

Систематизируем имеющиеся в юридической литературе точки зрения относительно определения понятия «уголовно-процессуальный закон»:

1. Уголовно-процессуальный закон в узком смысле слова (Д.Н. Коняхин [2, с. 118-120], В.А. Михайлов [3, с. 70-71], Н.Е. Павлов [4, с. 62] и др.) – это только УПК РФ, который в свою очередь входит в систему уголовно-процессуального законодательства. Данный подход основан на буквальном толковании норм, закрепленных в ст. 1-4 УПК РФ, и является наиболее распространенным в теории уголовно-процессуального права.

При данном подходе понятия «уголовно-процессуальный закон» и «уголовно-процессуальное законодательство» являются не тождественными и соотносятся между собой как часть и целое.

2. Уголовно-процессуальный закон в широком смысле слова (К.Б. Калиновский [5] и др.) – это вся совокупность многообразных законодательных и иных нормативных правовых актов, которые в том или ином объеме содержат правовые нормы, регулирующие общественные отношения по расследованию, рассмотрению и разрешению уголовных дел, входящих в предмет отрасли уголовно-процессуального права.

Другими словами, уголовно-процессуальный закон – это уголовно-процессуальное законодательство, к которому, помимо УПК РФ, являющегося в соответствии со статьей 1 основным, но не единственным источником уголовно-процессуального права, относятся Конституция Российской Федерации, федеральные конституционные законы, другие федеральные законы, подзаконные нормативные правовые акты, а также постановления Конституционного суда Российской Федерации.

Несмотря на то, что указанный подход не основан на буквальном толковании норм, закрепленных в ст. 1-4 УПК РФ, он также имеет определенную законодательную основу, которая, на наш взгляд, заключается в следующем.

В п. 57 ст. 5 УПК РФ дается легальное определение понятия «уголовный закон», согласно которому под ним понимается только Уголовный кодекс Российской Федерации (далее – УК РФ) [6].

Указанное определение полностью соответствует ст. 3 УК РФ, согласно которой преступность деяния, а также его наказуемость и иные уголовно-правовые последствия определяются только УК РФ. Применение уголовного закона по аналогии не допускается.

По указанным причинам в уголовном праве в соответствии с ч. 1 ст. 1 УК РФ уголовный закон и уголовное законодательство по содержанию и объему полностью совпадают.

Таким образом, по нашему мнению, отсутствие законодательного определения понятия «уголовно-процессуальный закон» свидетельствует о его многоаспектности и многогранности,

обусловленных спецификой механизма уголовно-процессуального регулирования, в связи с чем, рассмотрение указанного понятия в широком и узком смысле обоснованно.

В заключении отметим, что проблема понятийного аппарата в уголовно-процессуальном праве является весьма сложной и требует дальнейшего рассмотрения и детального изучения.

Список использованной литературы:

1. Уголовно-процессуальный кодекс Российской Федерации от 18.12.2001 № 174-ФЗ // «Российской газете» от 22.12.2001 № 249.

2. Коняхин Д.Н. Понятие и общая характеристика уголовно-процессуального закона / Д.Н. Коняхин // Молодой исследователь: вызовы и перспективы: сб. ст. по материалам ССCLVII Международной научно-практической конференции «Молодой исследователь: вызовы и перспективы». – № 19 (357). – М., Изд. «Интернаука», 2024.

3. Михайлов В. А. Уголовно-процессуальный закон (часть первая: место уголовно-процессуального закона в системе уголовно-процессуального регулирования) // Юридическая наука и правоохранительная практика. 2009. № 1 (7).

4. Павлов Н.Е. Уголовно-процессуальное законодательство и уголовный закон (Проблемы соотношения и применения): дис. ... д-ра юрид. наук: 12.00.09. Москва, 1999.

5. Калиновский К.Б. Уголовный процесс. Конспект лекций // Уголовный процесс. Сайт К.Калиновского [Электронный ресурс]. URL: https://kalinovsky-k.narod.ru/p/lecture_notes/ (дата обращения – 15.10.2024).

6. Уголовный кодекс Российской Федерации от 13.06.1996 № 63-ФЗ // «Собрание законодательства Российской Федерации» от 17.06.1996 № 25 ст. 2954.

© Е.А. Денисов, 2024

УДК 347.674.7

Иноземцева К.А.,
Кубанский государственный аграрный университет,
г. Краснодар

НАСЛЕДНИКИ НЕДОСТОЙНЫЕ ЗАВЕЩАНИЯ

Аннотация: в статье анализируются основные положения наследования по завещанию. Дана краткая характеристика его отличительных черт. Определено понятие недостойных наследников и описаны условия.

Ключевые слова: завещатель, завещание, наследование, наследники, недостойные наследники.

Наследование по завещанию на сегодняшний день является наиболее распространённым основанием возникновения права собственности. Граждан, принимающих участие в правовых отношениях, объектом которых является то или иное имущество, с каждым годом становится всё больше. Наследование по завещанию в пятом разделе Гражданского кодекса РФ является первым из оснований наследования и его приоритет перед наследованием по закону можно объяснить тем, что гражданин именно посредством завещания может наиболее действенным способом выразить волеизъявление в отношении принадлежащего ему имущества. Установление и гарантированность законом принципа тайны завещания, предоставление возможности требования компенсации морального вреда за нарушение этой тайны, установление принципа свободы завещания, в соответствии с которым перед завещателем открываются большие возможности по распоряжению имуществом вплоть до лишения права на наследование кого либо из наследников или ограничения их права, а также изменение порядка определения обязательной доли в наследственном имуществе, ограничение права на обязательную долю, возможность отстранения обязательного (необходимого) наследника наследования как недостойного, возможность выбора формы совершения завещания и многое другое побуждают граждан к выбору завещательного способа передачи наследства.

Наследование может производиться только после смерти гражданина, либо по закону либо по завещанию к лицам который на момент смерти гражданина приходится живыми , а также зачатые при жизни наследодателя.

Лучшим способом чтобы распорядится наследованием является завещание- то есть личное письменное заявление гражданина, обладающим полной дееспособностью в котором он выражает свою последнюю волю о распоряжении своим имуществом и указывает лиц, достойных к данному имуществу.

Завещание является важным юридическим документом, и его составление должно происходить непосредственно самим наследодателем. Законодательство устанавливает требование о личной волеизъявлении наследодателя, что означает, что ни в коем случае не допускается оформление завещания или заключение наследственного договора через посредника или представителя. Это правило гарантирует, что завещание будет отражать истинные намерения и желания самого завещателя, исключая любые недопонимания или манипуляции со стороны третьих лиц. Таким образом, для того чтобы завещание имело силу и законность, необходимо, чтобы оно было совершено именно самим наследодателем в его присутствии.

Также дееспособность является основным критерием при составлении завещания, и она должна быть полная на момент его оформления. В соответствии с Гражданским кодексом Российской Федерации, полная дееспособность предполагает, что гражданин достиг 18-летнего возраста и не лишен дееспособности по решению суда. Правильное разрешение этого аспекта дает гарантию действия права на судебную защиту и для иностранного лица, что в последующем поможет избежать ошибки, которые могут привести к отказу от принятия иска. [1, с. 351]

Согласно статье 21 ГК РФ, дееспособность означает способность лица осознавать значение своих действий и руководить ими. Это особенно важно при составлении завещания, поскольку завещатель должен четко понимать последствия своего выбора и иметь возможность принимать обоснованные решения касательно распределения своего имущества.

Завещатель имеет право составить завещание в интересах одного или нескольких лиц, как тех, кто уже входит в круг наследников по закону, так и тех, кто не является таковыми. Это определяется статьей 1116 Гражданского кодекса Российской Федерации, которая предоставляет завещателю широкие возможности для распоряжения своим имуществом на случай своей смерти.

Кроме того, завещатель может указать в своем завещании дополнительного наследника, что называется подназначением.

Эта возможность актуальна для тех случаев, когда назначенный завещателем наследник или наследник по закону может умереть до момента открытия наследства, либо скончаться одновременно с завещателем. Также это касается ситуаций, когда наследник не успеет принять наследство, откажется от него, либо окажется в ситуации, когда не сможет унаследовать имущество по другим причинам, включая недостойное поведение, которое может привести к отстранению от наследования. Это будет способствовать объективному рассмотрению дел судами, помогая установить реальные обстоятельства фактической действительности без искажения. [2, с. 112]

Таким образом, оформление таких условий в завещании позволяет завещателю заранее предусмотреть возможные обстоятельства и гарантировать, что его воля будет исполнена даже в случае, если назначенные наследники не смогут унаследовать имущество. Это создает дополнительную защиту для наследственного распорядка и обеспечивает более надежное распределение имущества по желанию наследодателя.

Но данное право ограничено правилами об обязательной доли в наследовании, которая предполагает собой, что несовершеннолетние или нетрудоспособные дети наследодателя, его нетрудоспособные супруг и родители, а также нетрудоспособные иждивенцы наследодателя, подлежащие призванию к наследованию на основании Гражданского кодекса , наследуют независимо от содержания завещания не менее половины доли, которая причиталась бы каждому из них при наследовании по закону.

Также наследование по завещанию может быть ограничена правилом недостойного наследника. Недостойными наследниками могут быть следующие лица:

1. Лица, которые своими умышленными противоправными действиями, направленными против наследодателя, его наследников или реализации последней воли наследодателя, выраженной в завещании, пытались или способствовали своему призванию или призванию других лиц к наследованию, а также тем, кто содействовал или пытался содействовать увеличению своей доли

наследства или доли других лиц, могут быть признаны недостойными наследниками. Такие обстоятельства подлежат подтверждению в судебном порядке.

Примером данного критерия недостойного наследника может служить ситуация, в которой лицо, действуя с заранее умышленными намерениями, совершает преступление против наследодателя. Допустим, у наследодателя есть несколько наследников, и один из них, замышляет и осуществляет покушение на жизнь наследодателя с целью стать единственным наследником его имущества.

В этом случае гражданин, действуя вопреки интересам наследодателя и всех остальных наследников, не только наносит вред жизни и здоровью наследодателя, но и пытается добиться своего призвания к наследству за счет других. Если факты совершения таких действий будут подтверждены в судебном порядке, гражданин может быть признан недостойным наследником и лишиться права на наследование как по закону, так и по завещанию.

В заключение, институт недостойных наследников представляет собой важный раздел наследственного права, который защищает интересы добросовестных наследников и обеспечивает соблюдение принципов справедливости и морали в процессе наследования. В соответствии с Гражданским кодексом Российской Федерации, недостойными наследниками могут быть признаны лица, которые своими умышленными противоправными действиями нанесли вред наследодателю или попытались получить наследство не заслуженно.

Таким образом, понимание концепции недостойных наследников и применение соответствующих норм законодательства позволяют не только защищать законные интересы наследодателей и добросовестных наследников, но и формируют этическую основу для наследственных отношений в целом.

Список использованной литературы:

1. Гринь, Е. А. К вопросу об определении международной подсудности / Е. А. Гринь // Научное обеспечение агропромышленного комплекса : Сборник тезисов по материалам Всероссийской (национальной) конференции, Краснода, 19 декабря 2019 года / Ответственный за выпуск А. Г. Кощав. – Краснода: Кубанский государственный аграрный университет имени И.Т. Трубилина, 2019. – С. 351-352. – EDN KVFTNC.
2. Градинар, Э. В. Принцип объективной истины в гражданском судопроизводстве / Э. В. Градинар, Е. А. Гринь // Эпомен. – 2019. – № 27. – С. 109-114. – EDN KSYOAN.

© К.А. Иноземцева, 2024

УДК/UDC 340

Кравченко А.Ю.,
Студентка 1 -го курса факультета экономической безопасности
ФГБОУ ВО Кубанский государственный аграрный университет им. И.Т.Трубилина
г. Краснодар, Россия
Михайлик А.А.,
Доцент, Кандидат юридических наук
ФГБОУ ВО Кубанский государственный аграрный университет им. И.Т.Трубилина
г. Краснодар, Россия

РАЗРАБОТКА И ПРИНЯТИЕ КОНСТИТУЦИИ РОССИЙСКОЙ ФЕДЕРАЦИИ 1993 ГОДА

Аннотация: В статье рассматривается вопрос о процессе разработки и принятия Конституции Российской Федерации 1993 года. Авторы рассматривают ключевые особенности основных проектов Конституции, предложенные в 1990-1993 годах, при этом рассматривая как основные, так и альтернативные проекты Основного закона. Далее авторы анализируют порядок принятия Конституции и отмечает ключевые проблемы проведенного в 1993 году референдума по принятии Конституции, в том числе проблемы, связанные с легитимностью и состоятельностью проведенного референдума. В заключении делается вывод о том, что современные изменения в Конституции Российской Федерации необходимы на данном этапе развития государства. При этом указанные изменения позволяют улучшить положение института независимости Российской Федерации, что положительно сказывается на системе защиты суверенитета страны.

Ключевые слова: конституция, история государства и права, законодательство, поправки в конституцию, конституционное право

Kravchenko A.Yu.,
1st year student of the Faculty of Economic Security
Kuban State Agrarian University named after I.T.Trubilin
Krasnodar, Russia
Mikhailik A.A.,
Associate Professor, Candidate of Law
Kuban State Agrarian University named after I.T.Trubilin
Krasnodar, Russia

Annotation: The article considers the issue of the process of drafting and adopting the Constitution of the Russian Federation in 1993. The authors consider the key features of the main drafts of the Constitution proposed in 1990-1993, while considering both the main and alternative drafts of the Basic Law. Further, the authors analyze the procedure for the adoption of the Constitution and note the key problems of the 1993 referendum on the adoption of the Constitution, including problems related to the legitimacy and validity of the referendum. In conclusion, it is concluded that modern changes in the Constitution of the Russian Federation are necessary at this stage of the development of the state. At the same time, these changes make it possible to improve the position of the institution of independence of the Russian Federation, which has a positive effect on the country's sovereignty protection system.

Keywords: constitution, history of the state and law, legislation, amendments to the constitution, constitutional law

Актуальность.

Ключевым актом современного российского законодательства выступает Конституция Российской Федерации. Именно положения Основного закона содержат в себе ключевые основы построения государственности в современной Российской Федерации. При этом действующая Конституция Российской Федерации существует с 1993 года и с тех пор прошла долгий путь развития до своего современного состояния. В положениях Основного закона нашли свое отражение политические и правовые устои России 90-х, 2000-х годов и России современной. В рамках данной исследовательской работы мы рассмотрим вопрос о процессе разработки и принятия современной Конституции Российской Федерации, а также о процессах ее изменений в течение существования современного российского государства.

Методы исследования.

В работе использованы различные методы научного познания, так, к примеру, ключевым методом исследования является сравнительный анализ. Также в работе применен метод изучения нормативно-правовой базы исследования, которую представляют собой нормативные акты российского законодательства. В работе проведен анализ научных работ отечественных правоведов.

Результаты исследования.

В первую очередь стоит отметить, что разработанная в 1993 году современная Конституция Российской Федерации была не единственной в истории России. Так, еще в 1918 году была принята первая Конституция РСФСР, а советский период истории нашей страны пережил три Конституции [1]. Необходимость в создании нового правового акта такого типа назрела на пике коренных преобразований в стране, где в конце 80х – начале 90х годов прошлого столетия началось формирование абсолютно новой системы государственности.

На волне новых преобразований было принято решение о необходимости начала новой конституционной реформы, которая бы закрепила новый статус России, как независимого демократического государства. В связи с этим, в 1990 году было принято решение о создании специальной Конституционной комиссии для разработки новой Конституции России. Отметим, что при принятии предыдущих версий Конституций к созданию проекта Основного закона был привлечен ряд общественных деятелей и видных ученых, однако, в 1990 году Конституционная комиссия состояла только из народных депутатов РСФСР. Подобный подход был подвергнут широкой критике, что, однако, не помешало созданию нового проекта Конституции.

Отметим, что новая комиссия должна была реализовывать сразу несколько ключевых для правового поля России задач. В первую очередь, речь идет о подготовке непосредственного проекта Конституции, а также рассмотрение поправок и изменений, которые могли быть включены в Основной

закон после его принятия. Однако Конституционная комиссия также отвечала за проверку иных законодательных инициатив, связанных с государственными преобразованиями в стране.

В ходе работы Конституционной комиссии было подготовлено несколько проектов Конституции, часть из которых были основными, а часть представляла альтернативными вариациями. Рассмотрим указанные проекты более подробно.

1. Проект Конституции, разработанный непосредственно Конституционной комиссией. Указанный проект Конституции был представлен уже в осени 1990. В основу проекта Конституции ложились общие конституционные реформы, которые происходили в стране. При этом, указанный проект постоянно претерпевал изменения, связанные с переменчивыми настроениями в политических кругах общества. Содержание проекта Конституции в целом отражало демократический, федеративный и социальный характер нового государства. При этом особое внимание уделялось вопросам ведения рыночного хозяйства, а также гражданским правам и свободам граждан. Отметим, что уникальной чертой нового проекта выступало наличие положений, посвященных обеспечению государственной безопасности.

2. Проект Конституции С.М. Шахрая. Проект был представлен в 1992, а его авторами выступили работники Государственно-правового управления Президента РФ. При этом представленный проект Конституции шел вразрез с официальным проектом самого Президента. Ключевым отличием проекта в содержательном плане выступал тот факт, что в нем особое внимание уделялось вопросам организации власти, а не организации гражданского общества в России. Более того соответствующая глава о гражданском обществе и вовсе была исключена из проекта. При этом особое внимание уделялось организации власти на местах, в том числе в рамках местного самоуправления.

3. Проект Конституции А.А. Собчака. Указанный проект был подготовлен в 1992 году членами Политсовета Российского Движения демократических реформ. Особый подход в новом проекте был применен к правам и обязанностям граждан. Права и свободы человека отделялись от прав и обязанностей гражданина Российской Федерации: такая идея подверглась критике со стороны общественных деятелей, которые отмечали, что указанные категории неотделимы друг от друга.

4. Группа проектов, подготовленных коммунистами. Так, за период с 1990 г. по 1993г. было предложено три проекта Конституции указанной группой политиков. Указанные проекты были пропитаны советским наследием: так, к примеру, предлагалось отказаться от поста Президента Российской Федерации, вместо него верховную власть в стране получал Президиум Верховного Совета ССР. При этом основной вектор внимания в указанных проектах был смещен на социальный характер государства и его обязанности перед населением России [2].

В мае 1993 года с собственным проектом Конституции вышел Президент Российской Федерации. При этом проект конституции Президента исключал понятие конституционного строя, устанавливал главой законодательной власти – Парламент, а исполнительной – Правительство. Президент выведен из системы разделения властей и обозначен как самостоятельный субъект власти.

Отметим, что в мае 1993 года Президент России издал указ «О мерах по завершению подготовки новой Конституции РФ», в рамках которой была отмечена необходимость в скорейшем принятии Конституции, что обеспечило бы эффективное воплощение демократических реформ в стране. Было принято решение о создании Конституционного совещания, в обязанности которого входило бы доработка уже предложенного проекта Конституции.

В указанной период времени обострились отношения Президента и Верховного совета РФ, который в ответ на действия первого создали комитет по конституционному законодательству. Итогом противостояния стало укрепление президентской власти и принятие президентского проекта Конституции как единственно возможного.

К декабрю 1993 года проект Конституции был доработан и вынесен на голосование. Днем голосования стало 12 декабря 1993 года. За Конституцию проголосовало более 50% процентов россиян, принявших участие в референдуме, однако, более 45% выступило против. Референдум считался состоявшимся, и новая Конституция вошла в силу 25 декабря 1993 года. Однако, на практике, результаты референдума не были столь прозрачными. Так, если судить по регионам России, то 32 из них фактически проголосовали против, а в некоторых, например, в Чечне референдум и вовсе не проводился [3, с. 11].

Заключение.

Отметим, что со временем некоторые положения Конституции 1993 года подвергались негативным комментариям. Коренные преобразования в стране за последние несколько лет привели к тому, что в Российской Федерации [4] назрела необходимость пересмотра некоторых положений Конституции. Так, основные поправки в Конституцию 2020 года были направлены на укрепление

независимости и государственного суверенитета Российской Федерации от внешнего воздействия. Представляется, что указанные изменения необходимы Российской Федерации, так как современная Россия [5], являясь наследницей исторических основ 1990-1993 годов, имеет собственный уникальный путь развития, регулирование которого невозможно без внесения соответствующих коррективов.

Список использованной литературы:

1. 30 лет Конституции РФ: история и современность // Государственная Дума Федерального Собрания Российской Федерации. – Режим доступа: <http://duma.gov.ru/news/58490/> (дата обращения: 08.10.2024).
2. Авакьян С.А. Конституция России: природа, эволюция, современность // Конституция РФ. - Режим доступа: <https://constitution.garant.ru/science-work/modern/1776651/chapter/daf75cc17d0d1b8b796480bc59f740b8/?ysclid=m205utmwx4820467833> (дата обращения: 08.10.2024).
3. Тарасова Е.А. Разработка и принятие Конституции России в сентябре-декабре 1993 г // Труды Исторического факультета Санкт-Петербургского университета. 2015. № 1. С. 1-12.
4. Михайлик А.А. Государственная целостность как принцип федеративного устройства России / А.А. Михайлик // Очерки новейшей камералистики. – 2016. – № 2. – С. 147-149.
5. Ембулаева Н.Ю. Теоретико-правовой анализ отдельных аспектов реализации правовой государственности в России / Н.Ю. Ембулаева, А.А. Михайлик // Власть Закона. –2017. – № 4 (32). – С. 82-92.

References:

1. 30 years of the Constitution of the Russian Federation: history and modernity // State Duma of the Federal Assembly of the Russian Federation. – Access mode: <http://duma.gov.ru/news/58490/> / (date of reference: 08.10.2024).
2. Avakian S.A. The Constitution of Russia: nature, evolution, modernity // The Constitution of the Russian Federation. - Access mode: <https://constitution.garant.ru/science-work/modern/1776651/chapter/daf75cc17d0d1b8b796480bc59f740b8/?ysclid=m205utmwx4820467833> (accessed 08.10.2024).
3. Tarasova E.A. Development and adoption of the Constitution of Russia in September-December 1993 // Proceedings of the Historical Faculty of St. Petersburg University. 2015. No. 1. pp. 1-12.
4. Mikhailik A.A. State integrity as a principle of the federal structure of Russia / A.A. Mikhailik // Essays of the latest cameralistics. - 2016. – No. 2. – pp. 147-149.
5. Embulaeva N.Yu. Theoretical and legal analysis of certain aspects of the implementation of legal statehood in Russia / N.Yu. Embulaeva, A.A. Mikhailik // The Power of Law. -2017. – № 4 (32). – Pp. 82-92.

© А.Ю. Кравченко, А.А. Михайлик, 2024

УДК 4414

Фазлыкаева Э.Р.,

Набережночелнинский институт федерального государственного автономного образовательного учреждения высшего образования «Казанский (Приволжский) федеральный университет»

ПРЯМЫЕ КОРПОРАТИВНЫЕ ИСКИ КАК СПОСОБ ЗАЩИТЫ ПРАВ ЮРИДИЧЕСКОГО ЛИЦА

Аннотация: Защита прав корпорации может осуществляться самой организацией в лице ее участников, а также руководящих органов. В статье разграничиваются понятия косвенного и прямого исков. Дается понимание природы прямого иска, раскрывается содержание состава прямого иска. Делается вывод об отсутствии необходимости выделения косвенного иска в отдельную категорию, поскольку функция данного иска напрямую выполняется прямым иском корпорации.

Ключевые слова: прямой иск, корпорация, участники корпорации, корпоративное право, взыскание убытков.

Вопрос о природе иска корпорации до реформы, проведенной в 2014 г. Федеральным законом от 05.05.2014 г. №99-ФЗ «О внесении изменений в главу 4 части первой Гражданского кодекса РФ и о признании утратившими силу отдельных положений законодательных актов Российской Федерации» могла без труда объясняться Гражданским Кодексом РФ. В ГК были добавлены статьи 53.1 и 65.2. До реформы, иск предъявляемый участником именовался прямым иском корпорации. После реформы 2014 г. природа данного иска, также наименование изменился на косвенный иск.

Прямым является иск, предъявляемый участником корпорации от своего имени в защиту своих прав и интересов. Участник корпорации является прямым выгодоприобретателем. Иск такого характера включает в себя требования, которые могут быть представлены не только одним лицом, но и несколькими. Однако, чтобы признать подаваемый иск прямым необходимо, доказать, что нарушены права и интересы именно самого участника корпорации [1, с. 9].

Критериями для классификации данного рода иска также являются: 1) совершение противоправных действий, по отношению к лицу, чьи интересы и права были нарушены; 2) личность человека, который приобретает выгоду, при вынесении судебного решения. Прямой иск разграничивается возможностью подачи иска о взыскании убытков руководящему составу, а не к самой корпорации.

В России суды отказывают в удовлетворении подобных требований. Такое явление вызвано тем, что корпоративное законодательство, которое является приоритетным перед общими положениями ГК РФ не предусматривает такой способ защиты. Однако участник по общему правилу имеет право оспаривать решение менеджмента корпорации, предусмотренное абзацем 4 п.1 ст. 65.2 ГК РФ. Например, п.12 и 13 Обзора судебной практики по некоторым вопросам применения законодательства о хозяйственных обществах [2], истцом выступает не корпорация, а участник, так как защищаются собственные интересы, субъективное право на участие в управлении корпорацией (абз.2 п.1 ст.65.2 ГК РФ), свобода волеизъявления и голосования по вопросам общего собрания участников.

Можно предположить, что иски об оспаривании решений менеджмента корпорации, которые нарушают интересы корпорации, также, как и иски о признании недействительными и применение последствий недействительности сделок о взыскании убытков с членов органов управления могут признаваться прямыми исками корпорации. Иск об оспаривании решений органов управления может быть, как прямым иском участника, так и прямым иском корпорации в зависимости от содержания нарушенного права.

Еще одним аргументом в пользу того, что иск участника корпорации, предъявляемый на основании абз. 5 и 6 п.1 ст. 65.2ГК РФ, представляет собой прямой иск самой корпорации, является отсутствие у менеджмента организации статуса самостоятельного субъекта права. Б.Б. Черепяхин указывал «без людского состава, так или иначе организованного, не может существовать и действовать никакое юридическое лицо» [3, с. 468]. Действия органа юридического лица не имеют своей воли, так как менеджмент не обладает свойством правосубъектности. Иск корпорации, предъявляемый ее участниками, не может признаваться иском участника, поэтому такой иск является прямым иском самой корпорации.

Рассмотрим случаи оспаривания сделок, совершенный корпорацией. Логично, когда составляется какой-либо договор между предприятием и субъектом возникают обязательственные правоотношения. Как известно, в обязательственном правоотношении существуют две стороны – кредитор и должник. Кулаков В.В. подмечает, что возникновении обязательство состоит из 1) стороны (кредитор – должник), которые обладают юридическими обязанностями и субъективными правами; 2) объекты с помощью которых устанавливаются права и обязанности сторон [4, с.11]. Таким образом, у корпорации возникают такие субъективные права и обязанности как сторона договора. Иными словами, организация является субъектом правоотношения. Данный вопрос подкреплен в п.32 постановлением Пленума ВС РФ от 26.06.2018 №27, который указывает, что основанием для отказа в удовлетворении иска, если на момент совершения сделки участник не имел статуса участника. Существует и продолжает существовать правоотношения между корпорацией и контрагентом. Принадлежность корпорации субъективного права является обязательным условием для удовлетворения иска, а отсутствие его, привело бы к невозможности предъявления таких исков, точнее, отсутствию защиты интересов корпорации, которая является стороной обязательства. Таким образом, такой иск является прямым иском самой организации.

Если рассуждать по вопросу о взыскании убытков участников с органов управления (абз.5 п.1 ст. 65.2) ГК РФ, необходимо разобраться в вопросе выделения двух групп корпоративных правоотношений в Гражданском Кодексе РФ. Первое, отношения, которые возникают в связи с

принятием с членством в организации. Второе - отношение, которые возникают в процессе управления корпорацией. Как подмечает Ломакин Д.В. [5, с. 13], действие правоотношений распространяется на отношения, которые возникают в результате действий корпоративных органов управления, так было принято законодателем.

В доктрине отмечается двусторонняя природа отношений между участником организации и самой корпорацией, то есть речь идет о статусе органов управления и статусе наемного работника. Наемный рабочий в процессе своей деятельности наделяется достаточно широкими полномочиями. Однако лицо, осуществляющее контролирующую функцию имеет определенные обязанности, которая выражается в формировании во вне волю предприятия. Как отмечает О.В. Гутников, “наличие максимальной свободы при осуществлении своих правомочий в чужом интересе, основанной на доверии к профессиональным и деловым качествам директора, делает корпорацию слабой стороной в соответствующем правоотношении, поскольку фактические и юридические последствия ненадлежащего ведения дела со стороны директора могут быть необратимыми” [6, с. 26]. Таким образом, корпоративные права и обязанности не имеют объекта, так как имеют полномочия по управлению деятельностью юридического лица. В данном случае обязанность существует только у корпорации, и при нарушении защита осуществляется только соответствующим иском, которые должен признаться как прямым иском корпорации, а не косвенным иском участника. Так как работник действуя от имени организации защищает права и интересы корпорации, которое, в свою очередь, является субъектом материального правоотношения.

В заключение необходимо сделать вывод, о том что в случаях, когда иск предприятия предъявляется ее участником (ст.53.1 и абз. 5 и 6 п.1 ст.65.2 ГК РФ), говорить о косвенном характере иска некорректно. Так как именно корпорация является участником обязательственного (абз.5 п.1 ст.65.2 ГК РФ) и корпоративного (абз. 6 п. 1 ст,62.2 ГК РФ) правоотношений. Что провоцирует тому, что предприятие может иметь возможность самостоятельной защиты принадлежащих ей прав, действия которых были совершены контролирующими органами управления. Также реформа 2014 г. ГК РФ дополняется статьей 65.2, из которой следует что иск, предъявляемый корпорацией в лице ее участника на основании абзаца 5 и 6 п.1, является прямым иском самой корпорации.

Список использованной литературы:

1. Андреев В. К. Корпорация как самостоятельный субъект права // Гражданское право. — 2015. — № 1. — С. 7–13.
2. Обзор судебной практики по некоторым вопросам применения законодательства о хозяйственных обществах (утв. Президиумом Верховного Суда РФ 25.12.2019) // Бюллетень Верховного Суда РФ. 2020. №5.
3. Черепяхин Б.Б. Органы и представители юридического лица // Черепяхин Б.Б. Труды по гражданскому праву / науч. Ред. С.С. Алексеев. М. : Статут, 2001. С.468.
4. Кулаков В.В. Сложные обязательства в гражданском праве : автореф. дис. ... д-ра юрид. наук. М., 2011. С.11.
5. Ломакин Д.В. Коммерческие корпорации как субъекта корпоративных правоотношений: учеб. Пособие. М.: Статут, 2020. С.13.
6. Гутников О.В. Фидуциарные обязанности в российском корпоративном праве // Гражданское право. 2019. №6. С.26.

© Э.Р. Фазлыкаева, 2024

Гарбуз А.И.,
ФГБОУ ВО «Мариупольский государственный университет имени А.И. Куинджи»
Научный руководитель: Сухинина-Болотова О.В.,
преподаватель кафедры педагогики и начального образования

ИЗМЕНЕНИЕ ФОРМ КОНТРОЛЯ УСПЕВАЕМОСТИ, ОБУСЛОВЛЕННОЕ ПРИМЕНЕНИЕМ ОБУЧАЮЩИМИСЯ CHATGPT ПРИ РЕШЕНИИ УЧЕБНЫХ ЗАДАЧ

Аннотация: Обозначены положительные и отрицательные стороны применения нейросетей обучающимися. Сделаны предположения о дальнейшей трансформации форм контроля успеваемости обучающихся. Предложены готовые рабочие кейсы по гармонизации преподавательской деятельности с учетом внедрения ИИ в образовательный процесс

Ключевые слова: ChatGPT, генерация, критическое мышление, кругозор, формы контроля

Стремительное развитие технологий привело к активному внедрению искусственного интеллекта (ИИ) в различные сферы деятельности человека. Особенно резкий скачок внедрения ИИ произошел в конце 2022 года, когда пользователям сети Интернет стал доступен ChatGPT – чат-бот на базе ИИ, способный отвечать на вопросы пользователей на естественном языке. Это привело к быстрому проникновению ИИ во все сферы деятельности. Не исключением здесь стала и система образования. Теперь с помощью нейросетей можно с легкостью сгенерировать тексты практически любой тематики и сложности, создать вопросы на предложенную тему, получить готовые ответы на поставленные вопросы, выполнить рутинные и многие другие задачи. Как показала практика, наибольшую аудиторию пользователей нейросетей составляет молодежь – студенты колледжей и университетов. Это обусловлено тем, что младшие школьники еще не способны четко сформулировать запрос (так называемый промт) к ИИ, а следовательно – не могут получить и точный ответ. Школьники среднего возраста больше полагаются на указания учителей, склонны следовать инструкциям, поэтому применение нейросетей школьниками среднего возраста также ограничено. А молодежь, представители поколения пользователей сети Интернет, любят экспериментировать, обходить запреты, искать легкие пути. Именно поэтому старшеклассники и студенты являются основными пользователями ИИ, ChatGPT и другими подобными программами.

Отношение исследователей к этому явлению полярно. Мнение преподавателей также разделилось. Часть исследователей воспринимает ИИ настороженно, видя в ее внедрении множество негативных моментов. Например, Ц. Дэн и И. Лин приписывают ИИ признаки нейролингвистического программирования общества [1, с. 123].

В то время как другие эксперты, такие как В. Власак, видят в нейросетях перспективу к саморазвитию и удовлетворению потребности к знаниям и самоутверждению [1, с.123].

Рассмотрим подробнее достоинства и недостатки применения ChatGPT студентами при выполнении своих учебных задач.

Отрицательные стороны применения нейросетей. Обучающиеся подвергаются искушению с минимальными затратами получить быстрый результат: вместо того, чтобы самостоятельно изучать литературу, можно получить готовый результат в ChatGPT за несколько секунд. В результате этого у студента формируется так называемое узкое «тоннельное мышление», при котором он просто копирует полученный результат. При этом теряется весь смысл научно-исследовательской работы студента. Если бы обучающийся работал с научной литературой, он в процессе поиска необходимой ему информации неизбежно поглощал бы сопутствующие знания, расширяя свой кругозор, повышая осведомленность в поставленных ему задачах. На наш взгляд, именно этот фактор оказался определяющим, когда правительство Японии решило запретить студентам пользоваться ИИ при решении учебных задач. Дело в том, что Япония является страной, в которой широкий кругозор работников в любой сфере деятельности является крайне важным. В США же подход к работникам является противоположным – в этом государстве приветствуется узкая специализация сотрудников, при этом знания в своей нише у хорошего специалиста должны быть глубокими. Не удивительно, что на данный момент нейросети активно внедряются в систему образования во многих штатах США.

Среди других отрицательных сторон нейросетей можно выделить следующие: ИИ генерирует складный, хорошо выверенный авторский текст, но при более внимательном рассмотрении можно выявить, что составленный текст мало наполнен смыслом (он является правильным, но бессодержательным), нередко в нем встречаются «нейро-галлюцинации». Тексты, сгенерированные ИИ, могут фальсифицировать исследования, выдавать замаскированный плагиат, чужие идеи представлять как новшества и собственные креативные решения.

Положительные стороны применения нейросетей. Используя ИИ, можно быстро выполнить работу. Можно снять часть рутинной работы. Можно проконсультироваться и почерпнуть идеи для последующего принятия самостоятельных решений.

Как мы видим, применение нейросетей привносит в систему образования глобальные изменения. А эти изменения неизбежно влекут за собой необходимость принятия решений по отладке процесса обучения. В связи с тем, что на верхних уровнях официальных решений еще принято не было, каждый преподаватель вправе поступать так, как ему подсказывает его педагогический опыт. В определенных случаях, считаем, лучше полностью запретить использование ИИ для выполнения учебных задач. В других, считаем, что запрет не будет являться целесообразным, так как умение работать с ИИ – это навык, являющийся важным в современном развивающемся мире. Считаем, что в скором времени в школах должны появиться изучаемые по предметам информатики, русского языка и литературы темы, в которых будут освещаться вопросы правильной и эффективной работы с ИИ, развивать навыки постановки вопросов, критического анализа полученных ответов, умения сравнивать тексты и выявления недостоверных данных.

Также считаем, что с появлением ИИ обучение должно сместиться в сторону аудиторной загрузки учеников. Ведь с появлением нейросетей написание эссе и рефератов потеряло свой смысл. Активное применение обучающимися нейросетей при выполнении учебных задач в ближайшее время существенно изменит формы контроля знаний, в частности, Илон Маск считает, что уже настало время, когда отпадет нужда в выполнении многих домашних заданий [2].

Приведем некоторые рабочие кейсы, которые помогут преподавателю подстроить учебный процесс под новые условия обучения.

Если необходимо выполнить задание без применения ИИ, можно поставить обучающимся следующие условия:

- выполнить задания, используя строго обозначенную литературу;
- выполнять задания только на учебном занятии, под присмотром преподавателя;
- выполнять задание «от руки»;
- ограничить применение мобильной техники и сети Интернет.

Если обучающемуся разрешено выполнять задание с применением нейросетей:

- объяснять студентам, как можно работать с ИИ, а как недопустимо;
- развивать критичность мышления обучающихся, учить анализировать текст, отсеивать недостоверную информацию, определять наличие смысла в тексте, редактировать текст;
- уметь делать выводы и отстаивать свое мнение.

Также обучающимся можно предложить задания, которые выполнить с помощью ИИ будет затруднительно или неудобно:

- исследовать предложенную электрическую схему, чертеж, план;
- проанализировать конкретную литературу;
- выполнить работу, предоставив перечень настоящих ссылок на литературу;
- проанализировать новые интернет-издания;
- написать то, что запомнилось из проведенной беседы (другой вариант: просмотреть видео и составить его анализ);
- выполнить задание, требующее движений, работы группами;
- провести дебаты, интервью;
- составить презентацию по четко обозначенным требованиям.

Считаем, что представленные выше несложные кейсы помогут повысить мотивацию студентов к обучению, а также организовать непринужденный учебный процесс.

Список использованной литературы:

1. Капустина Любовь Викторовна, Ермакова Юлия Дмитриевна, Калужная Татьяна Владиславовна ChatGPT и образование: вечное противостояние или возможное сотрудничество? //

Концепт. 2023. №10. URL: <https://cyberleninka.ru/article/n/chatgpt-i-obrazovanie-vechnoe-protivostoyanie-ili-vozmozhnoe-sotrudnichestvo> (дата обращения: 16.10.2024).

2. Science and Tech. «Прощай домашнее задание!» Elon Musk claims AI programme ChatGPT will make homework redundant as students will use it to cheat | Daily Mail Online (turbopages.org) URL: https://translated.turbopages.org/proxy_u/en-ru.ru.c555ff87-670ef636-f3103f01-74722d776562/https/www.dailymail.co.uk/sciencetech/article-11605893/Elon-Musk-claims-AI-programme-ChatGPT-make-homework-redundant-students-use-cheat.html (дата обращения: 16.10.2024).

© А.И. Гарбуз, О.В. Сухина-Болотова, 2024

УДК 37.013

Гуванджов Б.,
Туркменский государственный архитектурно-строительный институт,
г. Ашхабад

Кенанов С.,
Туркменский государственный архитектурно-строительный институт,
г. Ашхабад

Дурдыев Д.,
Туркменский государственный архитектурно-строительный институт,
г. Ашхабад

ПОДГОТОВКА УЧИТЕЛЕЙ И ПРОФЕССИОНАЛЬНОЕ РАЗВИТИЕ В XXI ВЕКЕ

Аннотация: В XXI веке подготовка учителей и их профессиональное развитие стали критически важными аспектами обеспечения качества образования. Статья исследует современные подходы к подготовке педагогов, включая интеграцию технологий, фокус на умениях и компетенциях, а также важность непрерывного обучения. Рассматриваются вызовы, с которыми сталкиваются преподаватели, такие как недостаток ресурсов, сопротивление изменениям и необходимость адаптации к быстро меняющемуся образовательному ландшафту. Подчёркивается необходимость создания поддерживающей среды для профессионального роста учителей, что является ключевым условием успешной реализации образовательных реформ.

Ключевые слова: подготовка учителей, профессиональное развитие, XXI век, технологии в образовании, компетенции, непрерывное обучение, вызовы в образовании, педагогические навыки, образовательные реформы.

Введение

Современное общество, стремительно меняющееся под воздействием технологий и глобализации, предъявляет новые требования к образованию. Учителя играют ключевую роль в этом процессе, и их подготовка должна соответствовать современным вызовам. Важно не только обучить будущих педагогов традиционным методам преподавания, но и оснастить их навыками работы с новыми технологиями и методиками.

Современные Подходы к Подготовке Учителей

Интеграция Технологий в условиях стремительного развития цифровых технологий важно, чтобы будущие педагоги умели эффективно использовать различные образовательные инструменты. Подготовка учителей включает курсы по использованию образовательных платформ, онлайн-ресурсов и приложений, способствующих обучению. Это помогает не только в обучении студентов, но и в организации взаимодействия с родителями и коллегами. К примеру, умение работать с системами управления обучением и образовательными технологиями, такими как интерактивные доски и виртуальные классы, становится необходимым.

Профессиональное Сообщество

Создание и поддержка профессиональных сообществ учителей играет важную роль в их развитии. Такие сообщества могут функционировать как физические, так и виртуальные платформы,

где педагоги делятся опытом, ресурсами и методами работы. Профессиональное взаимодействие позволяет учителям обмениваться идеями, обсуждать актуальные проблемы и находить решения в группе единомышленников. Это также способствует созданию культуры поддержки и сотрудничества среди коллег.[1]

Непрерывное Обучение

Профессиональное развитие учителей должно быть постоянным процессом. Участие в курсах повышения квалификации, семинарах, вебинарах и конференциях позволяет педагогам обновлять свои знания и навыки. Это может включать обучение современным методам преподавания, психологии обучения и управлению классом. Непрерывное обучение помогает учителям оставаться в курсе новых тенденций и лучших практик, что, в свою очередь, положительно сказывается на качестве их работы.

Фокус на Умениях и Компетенциях

Определение Компетенций Компетенции представляют собой совокупность знаний, умений и личностных качеств, которые необходимы для успешного выполнения профессиональных задач. В контексте подготовки учителей это включает в себя не только предметные знания, но и педагогические, психологические и социальные навыки. Компетенции становятся основой для разработки учебных планов и программ, ориентированных на реальные потребности образовательной среды.[2]

Предметные Знания и Умения

Будущие учителя должны обладать глубокими знаниями своего предмета. Это включает не только понимание содержания, но и умение донести его до учащихся, применяя различные методы и стратегии. Компетенции в данной области могут включать:

1. Умение разрабатывать учебные планы и задания.
2. Навыки критического анализа учебного материала.
3. Способность адаптировать содержание к потребностям различных групп учащихся.

Педагогические Навыки Педагогические навыки играют ключевую роль в успешной практике учителя. Это включает в себя:

1. Умение управлять классом и создавать положительную атмосферу для обучения.
2. Навыки взаимодействия с учащимися и поддержания их мотивации.
3. Способности к обратной связи и оценке учебного процесса.
4. Умение применять разнообразные методы и технологии обучения, чтобы удовлетворить различные стили обучения.

Социальные и Эмоциональные Компетенции Важным аспектом подготовки учителей является развитие социальных и эмоциональных компетенций. Это включает:

Эмоциональный интеллект: умение распознавать и управлять своими эмоциями и эмоциями других.

1. Навыки коммуникации: эффективное взаимодействие с учащимися, родителями и коллегами.
2. Умение работать в команде и сотрудничать с другими педагогами и специалистами.
3. Способность поддерживать инклюзивную и поддерживающую образовательную среду для всех учащихся.

Критическое Мышление и Решение Проблем Учителя должны уметь критически анализировать информацию и находить решения сложных задач. Это требует развития навыков критического мышления, таких как:

1. Умение анализировать и оценивать источники информации.
2. Способность рассматривать проблемы с разных точек зрения и находить инновационные решения.
3. Навыки принятия обоснованных решений на основе фактов и данных.[3]

Использование Технологий в современном образовательном процессе важным является умение использовать технологии. Учителя должны быть готовы:

1. Применять цифровые инструменты и ресурсы для обучения.
2. Оценивать эффективность технологий и их влияние на учебный процесс.
3. Обучать учащихся навыкам цифровой грамотности и безопасного использования технологий.

Формирование Умения Учиться Учителя должны не только передавать знания, но и формировать у учащихся умение учиться. Это включает:

1. Стимулирование метапознания: умение осознавать свои собственные процессы обучения.

2. Поддержание самостоятельности учащихся и развитие их критического подхода к обучению.

3. Внедрение стратегий саморегуляции, чтобы учащиеся могли управлять своим учебным процессом.[4]

Использование Моделей Обучения Инновационные модели обучения, такие как проблемное обучение, проектное обучение и смешанное обучение, становятся популярными в подготовке учителей. Эти подходы стимулируют активное участие студентов, развивают навыки решения проблем и критического мышления. Например, проектное обучение позволяет учащимся работать над реальными задачами, что помогает развивать как предметные, так и междисциплинарные навыки.

Партнерство с Школами Сотрудничество между образовательными учреждениями и школами предоставляет студентам возможность получать практический опыт в реальных классах. Такие стажировки помогают будущим учителям применять теоретические знания на практике, что способствует более глубокому пониманию процесса обучения и управления классом. Партнерство также позволяет школам делиться своими потребностями и ожиданиями, что помогает университетам адаптировать программы подготовки.

Обратная Связь и Оценка Важно, чтобы подготовка учителей включала механизмы обратной связи и оценки эффективности. Регулярные отзывы от наставников, студентов и коллег помогают выявить сильные и слабые стороны подготовки. Это позволяет вносить необходимые изменения в программы и улучшать качество обучения. Оценка не должна быть формальной; она должна быть конструктивной и направленной на развитие.

Вызовы в Подготовке Учителей

Недостаток Ресурсов

Многие образовательные учреждения сталкиваются с ограниченным финансированием, что затрудняет реализацию качественных программ подготовки учителей. Это может проявляться в нехватке современных учебных материалов, технологий и инфраструктуры. Без должных ресурсов трудно обеспечить учителей необходимыми инструментами и знаниями, что напрямую влияет на качество их обучения. [5]

Сопrotивление Изменениям Учителя и образовательные учреждения могут проявлять сопротивление новым методам и технологиям. Это может быть связано с боязнью перед неизведанным или неуверенностью в своих способностях к адаптации. Сопrotивление может также исходить от институциональных структур, которые не готовы к изменениям. Важно создать культуру, способствующую открытости и готовности к изменениям, чтобы помочь педагогам принять новые подходы и технологии.

Адаптация к Быстро Меняющемуся Миру Учебные планы и программы подготовки учителей должны быстро адаптироваться к изменениям в образовательной среде, включая новые требования и стандарты. Это может стать сложной задачей, поскольку необходимо следить за последними научными исследованиями и тенденциями в области педагогики. Учителя должны быть готовы к постоянному обучению и самосовершенствованию, чтобы оставаться актуальными в своих методах и подходах.

Психологическое Выгорание Учителя часто испытывают стресс и выгорание из-за высокого уровня ответственности, нагрузки и ожиданий со стороны администрации и родителей. Это может негативно сказываться на их профессиональном развитии и желании учиться новым методам. Важно учитывать психоэмоциональное состояние учителей и предоставлять им ресурсы и поддержку для преодоления этих трудностей.[6]

Недостаток Практического Опыта

Часто программы подготовки учителей акцентируют внимание на теории, что может привести к недостатку практического опыта. Без реальной практики в классе будущие педагоги могут испытывать трудности при работе с учениками. Необходимы более эффективные стажировки и практические занятия, чтобы обеспечить будущим учителям возможность применять полученные знания на практике.

Разнообразие Студентов Учителя должны быть готовы работать с разнообразными группами учащихся, включая детей с особыми образовательными потребностями, различные культурные и языковые группы. Это требует от них гибкости и умения адаптировать свои методы преподавания. Программы подготовки должны обучать будущих педагогов инклюзивным практикам и умению работать с разнообразием в классе.

Этические и Профессиональные Стандарты Учителя должны придерживаться высоких этических и профессиональных стандартов. Однако на практике соблюдение этих стандартов может

вызывать сложности. Важно развивать у будущих педагогов понимание этических аспектов их работы, а также обеспечивать поддержку в случае возникновения профессиональных или этических дилемм.

Необходимость Обновления Знаний

В мире, где новые знания и технологии появляются с невероятной скоростью, учителям необходимо постоянно обновлять свои навыки и знания. Это требует от них готовности к непрерывному обучению и самосовершенствованию. Учебные программы должны предусматривать механизмы, способствующие этому обновлению.[7]

В заключение, хотелось бы отметить, что подготовка учителей и их профессиональное развитие в XXI веке требуют комплексного подхода, учитывающего современные вызовы и потребности образовательной системы. Интеграция технологий, создание профессиональных сообществ и акцент на непрерывном обучении являются ключевыми аспектами успешной подготовки педагогов. Решение выявленных вызовов позволит повысить качество образования и обеспечить подготовку квалифицированных специалистов, способных эффективно работать в изменяющемся мире.

Список использованной литературы:

1. Кузнецова Л. Н. Подготовка учителей в условиях цифровизации образования. Педагогическое обозрение. — 2022.
2. Иванова Т. С. Непрерывное профессиональное развитие учителей: современные подходы и практики. Вестник образовательных технологий. — 2023.
3. Смирнов А. И. Роль технологий в подготовке будущих педагогов. Журнал педагогических исследований. — 2021.
4. Фролов П. В. Компетенции учителя XXI века: вызовы и решения. Образование и общество. — 2023.
5. Петрова Е. А. Психологические аспекты профессионального выгорания учителей. Психология и педагогика. — 2020.
6. Григорьев В. Н. Инновационные методы обучения в подготовке учителей. Научные записки. — 2021.
7. Лебедева М. А. Формирование профессиональных компетенций у будущих педагогов: теория и практика. Вестник науки. — 2022.

© Б. Гуванджов, С. Кенанов, Д. Дурдыев, 2024

УДК 371

Заболотная Ю.А.
Мариупольский государственный университет имени А.И. Куинджи,
г. Мариуполь

ОСНОВНЫЕ НАПРАВЛЕНИЯ ИСПОЛЬЗОВАНИЯ ИКТ В НАЧАЛЬНОЙ ШКОЛЕ

Аннотация: информационно-коммуникационные технологии (ИКТ) в школе могут обеспечить полноценную среду обучения. Смартфоны, компьютеры, социальные сети и Интернет – это часть повседневной жизни школьников, которая играет ключевую роль в их жизни. Существует большой потенциал для предоставления ученикам доступа к ряду источников образовательной и научной информации, а также для развития их учебных знаний и навыков. Целью данной статьи является выявление ключевых направлений использования ИКТ в начальной школе. Также в статье обобщены преимущества и недостатки использования ИКТ в начальной школе. Выявлены основные требования к профессиональным навыкам педагога при использовании данных технологий.

Ключевые слова: информационно-коммуникационные технологии (ИКТ), начальная школа, ФГОС, цифровая грамотность, информационная безопасность.

За последние несколько десятилетий мы все стали свидетелями быстрого появления новых и развивающихся информационных и коммуникационных технологий (ИКТ). Сегодняшнее обучение – личностное и ориентированно на учащихся, ИКТ играют важную роль в обеспечении данного вида обучения и являются фундаментальной стратегией, которую все учителя должны применять в своих классах.

Мы установили, что среди ключевых требований ФГОС выделяют [1] «формирование и развитие компетенции обучающихся в области использования информационно-коммуникационных технологий (ИКТ)», что является очередным аргументом в пользу необходимости использования данных технологий.

Мы убеждены, что использование ИКТ в начальных классах развивает цифровую грамотность и готовит детей к участию в быстроменяющемся мире, в котором работа и другие виды деятельности постоянно трансформируются благодаря ИКТ. Дети в начальной школе могут использовать ИКТ для поиска, изучения, анализа, обмена и представления информации. Использование ИКТ на уроках помогает детям научиться использовать ИКТ, чтобы обеспечить быстрый доступ к идеям и опыту широкого круга людей, сообществ и культур.

Мы показали, что широкое использование ИКТ в начальном образовании будет способствовать инициативе и самостоятельному обучению, поскольку дети смогут принимать обоснованные решения о том, когда и где использовать ИКТ с наибольшей эффективностью.

Мы рассмотрели также особенности современного этапа использования ИКТ и процесса цифровизации. Отмечен выход нового информационно-образовательного пространства за рамки традиционного образования, а также повышение значимости цифровых компетенций в уровне эффективности ИКТ [4, с. 92]. Определена также высокая взаимосвязь между учёбой и иной деятельностью (компьютерные игры, дополнительное образование, увлечения компьютерным дизайном, цифровой фотографией, видео и др.), имеющей для обучающегося ценность и личностный смысл.

Мы обобщили результаты исследований и опыт отечественных педагогов, авторами были выявлены следующие основные направления использования ИКТ в начальной школе [3, с. 13-19; 5, с. 110-114]:

- 1) Организационной деятельности педагога для подготовки занятий, отчетной документации, оповещение о проведении родительских, использовании мультимедийных презентаций и т.д.
- 2) Поиск и использование различных форм информации, включая ее сбор, накопление, хранение, систематизацию, редактирование и т.д.
- 3) Организация деятельности учащихся с целью самостоятельного получения, закрепления или повторения учебного материала, работе в группах.
- 4) Воспитание коммуникативной, эстетической культуры посредством возможностей компьютерной графики, технологии мультимедиа, в социальных сетях;
- 5) Организация и проведение практических работ и экспериментов (при отсутствии реальных объектов изучения в школе);
- 6) Автоматизированный контроль учебной деятельности и успеваемости детей;
- 7) Разработка методических и дидактических материалов, а также педагогических программных средств (ППС) различного назначения;
- 8) Диагностическая деятельность в образовательной и психологической сферах;
- 9) Организация интеллектуального досуга учащихся.

Мы проанализировали основные компоненты структуры профессиональной деятельности учителя, что позволило выделить навыки, необходимые для реализации всех перечисленных выше направлений использования ИКТ [2, с. 58]:

- понимание значимости и возможностей использования ИКТ как постоянно развивающейся сферы технического прогресса;
- наличие системы научных знаний о сущности, закономерностях, технологических и социальных процессах;
- использование практических умений и навыков в сфере материально-технического и информационного обеспечения преподавания;
- мобильность в сфере профессиональной педагогической деятельности;
- высокий уровень креативности и научно-исследовательской деятельности в области реализации возможностей ИКТ в образовательных целях;
- готовность к реализации навыков информационной безопасности в своей профессиональной деятельности;

Мы установили, что учителя обычно выбирают цели обучения и виды деятельности для учащихся, которые будут соответствовать их возрасту и потребностям. Благодаря ИКТ они могут выбирать из более широкого спектра возможностей. Когда дело доходит до оценивания, ИКТ предоставляют новые возможности для проверки знаний посредством автоматической обратной связи.

Таким образом, можно утверждать, что использование ИКТ в начальной школе по основным выявленным направлениям, позволяет учителям реализовывать насыщенную и креативную учебную программу, ориентированную на удовлетворение индивидуальных социальных, эмоциональных и учебных потребностей учащихся. Ученики участвуют в современном обучении с помощью интерактивных и цифровых технологий, вдохновляющих и мотивирующих их, если учитель обладает необходимыми цифровыми компетенциями.

Список использованной литературы:

1. Федеральный государственный образовательный стандарт основного общего образования. Утвержден приказом Министерства просвещения Российской Федерации от 31 мая 2021 г. № 287. URL: <https://www.garant.ru/products/ipo/prime/doc/401333920/> (дата обращения: 14.10.2024).
2. Актуализация содержания предметной области "информатика" основной школы в условиях научно-технического прогресса периода цифровых технологий / И. В. Роберт, О. А. Козлов, И. Ш. Мухаметзянов [и др.] // Наука о человеке: гуманитарные исследования. 2019. № 3(37). С. 58-72.
3. Очиров Г. Д. Информационные технологии как средство развития познавательного интереса младших школьников // Педагогический журнал. 2019. Т. 9, № 1-1. С. 13-19.
4. Роберт И. В., Мухаметзянов И. Ш., Касторнова В. А. Информационно-образовательное пространство : коллективная монография. М. : ФГБНУ «ИУО РАО», 2017. 92 с.
5. Швецова Н. К. Основные направления использования ИКТ в начальной школе / Н. К. Швецова // Начальная школа: проблемы и перспективы, ценности и инновации: Сборник статей по материалам XIII Всероссийской научно-практической конференции, Йошкар-Ола, 25 февраля 2021 года. – Йошкар-Ола: Марийский государственный университет, 2021. С. 110-114.

© Ю.А. Заболотная, 2024

УДК 376.58

Иванов Е.В.,
доктор педагогических наук, профессор кафедры педагогики,
Суханова Е.И.,
студентка 3-го курса по профилю менеджмент воспитания и социальная педагогика
Новгородский государственный университет имени Ярослава Мудрого,
г. Великий Новгород

ОБ ОРГАНИЗАЦИИ СОЦИАЛЬНОЙ РАБОТЫ С «ДЕТЬМИ УЛИЦЫ» В ГЕРМАНИИ

Аннотация: Социальная работа с детьми-бродягами, которых часто называют «дети улицы», актуальна как для бедных, так и для развитых стран, включая Германию. Немецкий опыт помощи данному контингенту подрастающего поколения интересен тем, что он носит разноуровневый характер: от ежедневного обеспечения «детей улицы» горячим питанием в местах их обитания, до комплексной социально-педагогической и психологической поддержки в специально организуемых для них центрах и приютах. Важной составной частью такой работы является взаимодействие с семьей с целью снятия разногласий между родителями и детьми и возвращения последних в родной дом.

Ключевые слова: дети улицы, дети-бродяги, социальная работа, немецкий опыт социальной работы с детьми.

«Детями улицы» в Германии, да и в других странах, называют представителей подрастающего поколения в возрасте до 18 лет, занимающихся бродяжничеством. Эта проблема не нова, но продолжает быть актуальной и в наши дни. Если обратиться к словарю, то, к примеру, в Большой Российской энциклопедии бродяжничество определяется как «негативное социальное явление, состоящее в постоянном перемещении лица, не имеющего определённого места жительства и источника средств к существованию, по территории страны либо за её пределы, а также тип девиантного поведения, полностью либо частично обусловленный психологическими особенностями, пребыванием лица в трудной жизненной ситуации, противоправным принуждением со стороны посторонних лиц» [2].

В разных странах отношение к данному явлению хоть и имело некие отличительные оттенки, но, в целом, всегда было негативным и нередко, особенно в прошлом, преследовалось по закону как уголовное преступление. В настоящее время подобный подход, хоть и в более мягкой форме, сохраняется, к примеру, в Великобритании и Канаде.

Что касается отношения к бродяжничеству в истории Германии, то в конце XIX века оно было основанием для принудительного помещения человека в работный дом, а в годы нацизма – в концлагерь. В настоящее время решением проблемы бродяжничества и бездомных, как взрослых, так и детей, в Германии и других развитых странах занимаются, в основном, различные социальные службы. Однако данная проблема по сей день далеко не решена. По сведениям ООН в мире сейчас лишь «детей улиц» насчитывается от 80 до 100 миллионов [3]. И это касается не только бедных стран, но и тех, кого мы относим к «странам золотого миллиарда». Причиной тому является нестабильная ситуация в экономике, рост миграции и гендерная политика, подрывающая основы традиционных семейных ценностей, подключив к этому процессу и сферу образования. Если говорить о Германии, то там, по данным авторитетного немецкого журнала «Spiegel», число бездомных детей-бродяжек насчитывает около 40000 человек и заметных тенденций к улучшению ситуации пока не видно.

Чтобы найти ответ на вопрос, почему такое происходит, в Германии периодически проводятся социологические и педагогические исследования. В обобщенном виде они показывают, что наиболее часто дети убегают из дома по причине: жестокого обращения к ним в семье с применением различных форм физического и психического насилия (50% от общего числа). По данным одного из старейших немецких обществ защиты детей “Kiderschutz e. V.” в год в среднем фиксируется около 15000 случаев сексуального домогательства и насилия над девочками и мальчиками [4], и потому не удивительно, что они, столкнувшись с такой ситуацией, предпочитают суровую жизнь на улице, подобным домашним будням. Кроме этого, причиной побегов становятся постоянные ссоры родителей, отсутствие доброжелательных отношений между родителями и детьми, а также пренебрежение интересами подрастающих сыновей и дочерей и подавление их личности. Что касается испытываемых семьей материальных затруднений, то они являются весьма незначительной причиной для большинства побегов.

Сбегают дети порой и из внешне благополучных семей с благочестивыми родителями. Так, в популярной немецкой газете «Die Welt» была опубликована статья о девочке-бродяжке Фло, которая в 8 лет впервые сбежала из дома. Ее отец был инвестором в сфере строительства, а мать руководила собственным частным детским садом. То есть семья была вполне материально обеспеченной. По словам девочки, единственной проблемой для нее был недостаток внимания со стороны родителей, которые, по ее мнению, были, по большей части, сосредоточены на проблемах и запросах старшей дочери. Именно сестре, считала Фло, доставались самые лучшие подарки и больше любви матери и отца. В итоге девочка несколько раз убежала из дома, пристрастилась к алкоголю и наркотикам, занималась попрошайничеством. В конце-концов, при помощи близких и 9-ти месячной реабилитации в клинике ей удалось вернуться к нормальной жизни, окончить школу и получить профессию социального работника [5]. Однако такое позитивное окончание истории для детей подобных Фло нельзя назвать вполне типичной.

Покинув родной дом, все «дети улицы» вынуждены самостоятельно добывать для себя средства на существование. Как показывают исследования, в основном, они занимаются попрошайничеством, воровством или же проституцией. Распространенным увлечением среди бездомных немецких подростков является злоупотребление наркотиками. Они их принимают, как правило, сначала из любопытства, а затем чтобы устранить душевную боль и почувствовать себя счастливыми. При этом, большая часть начинающих наркоманов старается воздерживаться от употребления тяжелых наркотиков, таких как героин и кокаин, так как им известны их опасные последствия.

Надо сказать, что воровством немецкие «дети улицы» занимаются редко, потому как шансы оказаться пойманными и попасть в полицию достаточно велики. Для быстрого заработка денег в криминальной мире, с которым многие из них связаны, предлагаются другие, более популярные «профессии», к примеру такие, как наркокурьер.

Еще одна проблема, стоящая перед «детьми улицы», – во что одеваться. Некоторые из них, уйдя из дома, знакомятся с субкультурой панков и стараются быть похожими на них в плане рваных и затертых до дыр джинсов, кедров и некоторых других специфических атрибутов. Кто-то пытается выглядеть нормально и не привлекать к себе излишнее внимание. Помогает им в этом то, что неряшливый внешний вид сейчас является трендом для многих подростков.

Перед любым бездомным, коими и являются «дети улицы», стоит вечная проблема, где переночевать. Ночлежки, в которых можно анонимно устроиться на ночь, есть не во всех городах Германии. А потому подростки нередко устраиваются на ночлег в парках, пустующих домах, автофургонах, подвалах и т.д. Девушки, занимающиеся проституцией, стараются переночевать с клиентом, чаще в дешевом отеле или мотеле.

В Германии проблема «детей улицы» решается различными способами. Благодаря таким организациям как «Off Road Kids e. V.» реализуются попытки реинтеграции бездомных детей в общество. В первую очередь, это воссоединение их с семьями. Кроме того, основатель и председатель организации «Off Road Kids e. V.» М. Зайдель отмечал, что он и его соратники стараются сделать жизнь детей-беглецов лучше, обеспечивая их продовольствием и помогая обрести перспективы изменения их положения к лучшему.

Схожие задачи решает и организации «Streetwork». Она имеет филиалы в нескольких городах. Основная направленность ее деятельности – помощь бездомным детям и подросткам, а также тем мальчикам и девочкам, кто испытывает насилие в семье.

Как показывает статистика, большинство бездомных детей в возрасте от 4 до 12 лет живут на улицах Берлина. Они там собираются со всей Восточной Германии, выбрав местом своей основной локации Восточный вокзал, площадь Александрплац и территорию вблизи зоопарка.

Для решения подобных проблем Берлинский сенат неоднократно выделял десятки миллионов евро. Председатель местного управления по делам молодежи и его помощники ежедневно ездят в те места, где собираются беглецы и снабжают их теплой пищей. Соизмеримые средства на эти цели выделяются и сегодня.

Кроме этого, важную роль здесь играют и телефоны доверия, куда «дети улицы» могут анонимно позвонить, рассказать о своих проблемах, получить совет, а в дальнейшем и необходимую помощь.

Помимо поддержки от властей, большую роль в деле помощи «детям улиц» играет частная инициатива отдельных неравнодушных лиц. Характерным и ярким является пример Г. Эдлер, которая по собственной воле открыла в Лейпциге дом помощи бездомным детям и молодежи, назвав его «Tante E.». Бездомные дети и молодые люди ежедневно 2 раза в день могут прийти туда и полноценно поесть. Кроме того, им безвозмездно предлагаются такие услуги как душ, стирка одежды, новая одежда и обувь, если необходимо. Ночлег, правда, здесь не предусмотрен из-за малой площади помещения и отсутствия спальных мест. Но зато Г. Эдлер всегда готова выслушать своих подопечных, дать им совет и поддержать в любом позитивном начинании. Содержится дом «Tante E.» за счет специально созданного его основателем благотворительного фонда, куда перечисляют деньги, как предприятия, так и отдельные лица [6].

Интересным в контексте рассматриваемой проблемы, является опыт Дюссельдорфского центра помощи детям (Das Städtische Kinderhilfzentrum), ведущего свою историю от сиротского дома, основанного при местном монастыре более полутора веков назад. В настоящее время это муниципальный приют, содержащийся за счет государственных средств и благотворительных пожертвований.

Живут в приюте бывшие дети-бродяжки и дети изъятые из неблагополучных семей (в среднем от 100 до 150 человек). Находятся они там, либо до возвращения в родную семью, либо до передачи в другую семью, либо до совершеннолетия.

В штат работников Kinderhilfzentrum (всего более 100 человек) входят, главным образом, социальные работники, педагоги и один психолог. Для них 2 раза в месяц проводится супервизия как общая, так и по отдельным экстренным случаям. Ее проводят, имеющие соответствующую лицензию, внешние супервизоры.

Большинство детей находятся в Центре не более 5 дней. Их приводят туда либо родители, либо родственники, либо представители школ или других организаций, занимающихся детьми.

Среди групп для временного содержания отдельно выделяются группы для подростков от 14 лет, у которых проблемы с алкоголем и наркотиками, а также группы для девушек, которых заставляют заниматься проституцией или же хотят насильно выдать замуж (в основном из семей мигрантов).

Постояльцы Kinderhilfzentrum постоянно чем-то заняты: посещают школу, где можно получить или же подтянуть знания; занимаются различными видами спорта; много времени проводят с животными, в основном с собаками; играют или осваивают музыкальные инструменты, создают рок-группы; осваивают различные виды прикладного творчества; и т.д.

Центр не закрытый, и его можно покидать в любое время всем, кроме самых маленьких.

Для родителей, чьи дети находятся в Kinderhilfzentrum, проводят тренинги, направленные на решение проблем с дочерьми и сыновьями ненасильственными методами. Данные занятия проводят специалисты, имеющие соответствующую лицензию.

Для решения проблемы «отцов и детей» в Центре реализуется проект «семейное кафе», где проходит совместный прием пищи и беседы родителей и детей, имеющих серьезные разногласия. В процессе такого семейного застолья между родственниками возникает чувство единства, формируются новые объединяющие семейные традиции и ритуалы.

Еще один проект, реализуемый в Центре с 2010 года, называется «Время для трудных подростков» («Auszeit für schwierige Jugendliche»). Он предполагает выезд детей на 3 недели в палаточный лагерь. Там они, находясь в естественной природной среде, переосмысливают свою жизнь, гуляют по лесам и горам, рисуют, сами готовят себе еду, беседуют вечерами у костра и т.п.

Как справедливо отмечает А.Ю. Абраменко: «Все, что делается в Kinderhilfzentrum, обеспечивает развитие комплексных ресурсов социализации детей, самый главный из которых – чувство защищенности и человеческого достоинства. Именно поэтому приют не является закрытым учреждением, а бывшие его воспитанники потом приходят сюда уже со своими детьми, оказывают помощь, участвуют в праздниках, даже берут воспитанников под опеку» [1, с.10].

Подводя итог всему вышесказанному, можно констатировать, что в настоящее время одной из важных проблем стоящих, в том числе, и перед развитыми западными странами, является проблема социальной защищенности детей, включая «детей-улицы», с целью оказания им педагогической, психологической, медицинской и иной необходимой помощи и определения оптимальных путей их адаптации к современному социуму.

Существует данная проблема и в такой, с виду благополучной, западноевропейской стране как Германия. Там данный вопрос решается на законодательном, государственно-муниципальном уровне и посредством общественной и частной инициативы. Рассмотренный в статье опыт, в особенности Дюссельдорфского центра помощи детям (Das Städtische Kinderhilfzentrum), может быть интересен и полезен для России, как в плане организации социальной работы и реализуемых в ее рамках проектов, так и в плане гуманистического подхода не только к детям, но и неблагополучным семьям, из которых они сбежали. Важно, что там на такие семьи не вешают позорное клеймо, а делают все возможное, чтобы их социализировать и чтобы сбежавшие дети сами захотели вернуться к своим родителям.

Список использованной литературы:

1. Абраменко А.Ю. Технологии работы с детьми из неблагополучных семей на примере Дюссельдорфского центра помощи детям (Das Städtische Kinderhilfzentrum) // Психология и право. 2012. № 4. С. 1-10.
2. Бродяжничество // Большая Российская энциклопедия [Электронный ресурс]. URL: <https://bigenc.ru/c/brodiazhnichestvo-d8c7c1> (дата обращения: 12.10.2024).
3. Соловьев Г.Е., Аверин А.Н. Уличная социальная работа с молодежью в Германии и России: учебное пособие. Ижевск: Изд. центр «Удмуртский университет», 2021. 131 с.
4. Hilfe für Strassenkinder [Электронный ресурс]. URL: <https://www.strassenkinder-leipzig.de> (дата обращения: 12.10.2024).
5. "Trink! Davon gehen die Probleme weg" // Die Welt [Электронный ресурс]. URL: <http://www.welt.de/politik/article1439049/Trink-Davon-gehen-die-Probleme-weg.html> (дата обращения: 30.08.2024).
6. Wusstest du... [Электронный ресурс]. URL: <http://www.rsforchheim.de/index.php?id=229> (дата обращения: 30.08.2024).

© Е.В. Иванов, Е.И. Суханова, 2024

СОВЕРШЕНСТВОВАНИЕ СИСТЕМЫ ОЦЕНКИ И АТТЕСТАЦИИ ДЕЯТЕЛЬНОСТИ ПЕДАГОГОВ В МБДОУ «БЕЛЕК» С.ТЭЭЛИ БАЙ-ТАЙГИНСКОГО РАЙОНА

Аннотация: Статья посвящена совершенствованию системы оценки и аттестации деятельности педагогов в МБДОУ "Белек" с. Тээли Бай-Тайгинского района. Рассматриваются ключевые аспекты, такие как разработка четких критериев оценки, внедрение многоуровневой системы аттестации, использование современных технологий для мониторинга и оценки, а также организация профессионального развития педагогов. Подчеркивается важность комплексного подхода для повышения качества образования и создания условий для успешной работы педагогов, что в конечном итоге положительно скажется на воспитании и обучении детей.

Ключевые слова: Система оценки, аттестация, педагоги, МБДОУ "Белек", воспитание, качество образования, профессиональное развитие, критерии оценки, современные технологии, Бай-Тайгинский район.

Annotation: The article is devoted to improving the system of assessment and certification of teachers' activities in MBDOU "Belek" in the village of Teeli, Bai-Taiga district. Key aspects are considered, such as the development of clear evaluation criteria, the introduction of a multi-level certification system, the use of modern technologies for monitoring and evaluation, as well as the organization of professional development of teachers. The importance of an integrated approach to improving the quality of education and creating conditions for the successful work of teachers is emphasized, which ultimately will have a positive impact on the upbringing and education of children.

Keywords: Assessment system, certification, teachers, MBDOU "Belek", education, quality of education, professional development, evaluation criteria, modern technologies, Bai-Taiginsky district.

Совершенствование системы оценки и аттестации деятельности педагога в МБДОУ "Белек" с. Тээли Бай-Тайгинского района представляет собой важный шаг в повышении качества образовательного процесса и профессионального роста педагогов. Эффективная система оценки позволяет не только выявлять сильные и слабые стороны работы учителей, но и способствует их дальнейшему развитию.

Во-первых, необходимо разработать четкие критерии оценки, которые будут учитывать не только результаты работы педагогов, но и их профессиональные качества, уровень взаимодействия с детьми и родителями, а также участие в методической работе. Критерии должны быть прозрачными и понятными, чтобы каждый педагог мог осознанно работать над своим развитием.

Во-вторых, важно внедрить многоуровневую систему аттестации. Это может включать самопроверку, оценку коллег и руководство, а также обратную связь от родителей и учеников. Такой подход позволит получить более полное представление о работе педагога и выявить области для улучшения.

Третьим аспектом является использование современных технологий для мониторинга и оценки педагогической деятельности. Введение электронных журналов и систем оценки поможет автоматизировать процесс, сделать его более объективным и оперативным. Это также упростит работу педагогов, позволяя им сосредоточиться на образовательном процессе.

Кроме того, необходимо организовать регулярные семинары и тренинги для педагогов, направленные на повышение их квалификации и обмен опытом. Поддержка профессионального роста через различные формы обучения и повышения квалификации будет способствовать созданию мотивированной и компетентной команды.

Таким образом, совершенствование системы оценки и аттестации деятельности педагога в МБДОУ "Белек" с. Тээли Бай-Тайгинского района требует комплексного подхода, включающего разработку четких критериев, внедрение многоуровневой аттестации, использование современных технологий и организацию профессионального развития. Это позволит не только повысить качество

образования, но и создать условия для успешной работы педагогов, что в конечном итоге положительно скажется на воспитании и обучении детей.

Список использованной литературы:

1. Рубцова, Н. А. Современные подходы к оценке педагогической деятельности. Москва: Издательство "Педагогика", 2018.
2. Соловьев, В. И. Аттестация педагогов: проблемы и решения. Кызыл: Издательство Тува, 2019.
3. Кузнецова, Л. А. Качество образования: система оценки и аттестации. Санкт-Петербург: Издательство "Наука", 2020.
4. Фролова, Т. В. Профессиональное развитие педагогов: методические рекомендации. Кызыл: Тувинский государственный университет, 2021.
5. Михайлова, Е. В. Использование современных технологий в образовательном процессе. Москва: Издательство "Учитель", 2022.

© Ч.О. Иргит, 2024

УДК 37

Кожухова В.К.,
Ярославский государственный технический университет
Кандидат биологических наук, доцент

ГИГИЕНИЧЕСКИЕ ТРЕБОВАНИЯ К ЗАНЯТИЯМ ПО ФИЗИЧЕСКОМУ ВОСПИТАНИЮ В ВУЗЕ

Одним из важнейших разделов медицины в наше время является гигиена. Это наука, рассматривающая вопросы сохранения и укрепления здоровья людей. Цель гигиены – изучение влияния условий жизни и труда на здоровье людей, предупреждение заболеваний, обеспечение оптимальных условий для существования человека, сохранение его здоровья и продление жизни.

Личная гигиена, являющаяся разделом общей гигиены, включает в себя изучение таких вопросов как: режим дня, уход за телом и полостью рта, отказ от вредных привычек и гигиена одежды и обуви.

Знание правил личной гигиены необходимо каждому человеку. Особенно оно важно при занятиях физическими упражнениями, так как строгое соблюдение правил способствует укреплению здоровья, повышению эффективности тренировочных занятий и служит залогом повышения спортивных результатов.

Гигиена одежды и обуви

Одежда предохраняет организм от неблагоприятных воздействий внешней среды, механических повреждений и загрязнений. С гигиенической точки зрения одежда должна помогать человеку приспосабливаться к различным условиям внешней среды, способствовать созданию необходимого микроклимата, быть легкой и доступной.

Важное значение имеют такие теплозащитные свойства одежды, как ее воздухопроницаемость, водоемкость и другие качества.

Воздухопроницаемость одежды обеспечивает необходимую вентиляцию. При недостаточной вентиляции ухудшается самочувствие и работоспособность человека. Хорошей воздухопроницаемостью обладают пористые и толстые шерстяные, суконные, а также - трикотажные ткани. Неплохо пропускают воздух изделия из лавсана и хлорина. Ткани, покрытые различными водоупорными материалами, а также прорезиненная одежда пор не имеют и, следовательно, полностью исключают воздухообмен. Такая одежда хорошо защищает от ветра и должна использоваться работающими людьми только лишь в ветреную погоду.

Гигроскопичность - свойство тканей адсорбировать на своей поверхности пары из окружающего воздуха, поглощать пот и влагу. Это особенно важно для обеспечения нормального теплообмена. Хорошей гигроскопичностью обладают шерстяные ткани и трикотажные изделия из натуральных волокон. Большинство синтетических тканей (капрон, нейлон, и др.) не гигроскопичны.

Водоемкость ткани характеризует ее способность при намокании задерживать воду. Увлажнение одежды снижает ее теплозащитные свойства и ухудшает воздухопроницаемость, так как

вода вытесняет воздух из пор ткани. Испарение с поверхности одежды увеличивает теплоотдачу. Кроме того, теплоизлучение влажной ткани примерно на 40% выше, чем сухой. Водоемкость шерсти и трикотажных бельевых тканей незначительна.

Определенное гигиеническое значение для человека имеет и эластичность тканей. Наилучшим в этом отношении являются и хлопчатобумажные ткани.

Спортивная одежда должна обладать всеми указанными выше гигиеническими свойствами и отвечать требованиям, предъявляемым спецификой занятий. Она должна быть по возможности легкой и не стеснять движений атлета. Как правило, спортивная одежда изготавливается из эластичных тканей с высокой воздухопроницаемостью, хорошо впитывающих пот и способствующих быстрому его испарению. В этом отношении предпочтительны трикотажные изделия из натуральных волокон. Большинство же синтетических материалов (капрон, нейлон и др.) негигроскопичны и использовать их не следует, особенно летом. В данном случае целесообразны хлопчатобумажные сетки, которые хорошо впитывают пот и, являясь прослойкой между рубашкой и кожей, способствуют циркуляции воздуха под ней, облегчая испарение пота.

Наиболее эластичны мягкие шерстяные и хлопчатобумажные трикотажные ткани. Бельевые синтетические материалы более жесткие.

При занятиях летними видами спорта одежда физкультурников и спортсменов обычно состоит из майки и трусов, а также хлопчатобумажного или шерстяного трикотажного костюма.

У занимающихся спортивной гимнастикой одежда не должна стеснять движений, мужчинам целесообразно надевать гимнастические брюки, майку; женщинам – специальный гимнастический костюм (типа купальника с рукавами).

При занятиях зимними видами спорта рекомендуется использовать одежду с высокими тепло- и ветрозащитными свойствами. Обычно это хлопчатобумажное белье, шерстяной костюм или свитер с брюками и шапочка. При сильном ветре сверху надевается ветрозащитная куртка. Различные виды спортивной одежды из синтетических тканей рекомендуется применять лишь для защиты от ветра, дождя, снега и т.п.

Обувь защищает ноги от охлаждения и влаги, механических повреждений и загрязнений. Форма и размеры обуви должны обеспечивать правильное положение стопы. Тесная обувь затрудняет кровообращение, что способствует охлаждению и повышению потливости ног. С гигиенической точки зрения обувь должна быть легкой, эластичной и хорошо вентилируемой. Необходимо, чтобы ее теплозащитные и водоупорные свойства соответствовали погодным условиям. Лучше всего этим требованиям отвечает обувь из натуральной кожи, имеющая малую теплопроводность, хорошую эластичность и прочность, а также обладающая способностью сохранять форму после намокания.

Кожа отличается довольно высокой пористостью (до 42 %), обеспечивая таким образом воздухообмен. Она плохо намокает, потому что содержит около 4 % жира.

Резиновая обувь или обувь на резиновой подошве обладает одним существенным недостатком, не пропуская воздух, она вызывает потливость.

Важны для занятий спортом такие вещи как носки, гольфы. От них требуется, чтобы они хорошо пропускали воздух и впитывали пот. Носки должны быть чистыми, эластичными и мягкими, без дырок. В любую погоду рекомендуется вкладывать дополнительную стельку. Гигиенические требования, предъявляемые к спортивной обуви, во многом совпадают с аналогичными требованиями к одежде. Спортивная обувь должна быть легкой, удобной, достаточно просторной во избежание нарушения кровообращения, но в то же время должна быть пригнана по ноге. Она не должна вызывать потертостей, зато должна обладать плохой теплопроводностью (для зимнего времени) и хорошей воздухопроницаемостью, защищать ноги от сырости и различных механических воздействий. Тесная обувь, сдавливая сосуды, затрудняет кровообращение, а это способствует быстрому охлаждению и отморожению ног, а также развитию потливости и образованию потертостей и мозолей.

Особенности каждого вида спорта определяют специфические конструктивные требования к обуви. Для занятий зимними видами спорта рекомендуется носить непромокаемую обувь, обладающую высокими теплозащитными свойствами. Ее размер должен быть чуть больше обычного, что дает возможность использовать теплую стельку, а при необходимости – две пары носков. Обувь лыжника – гонщика должна быть теплой, иметь нетолстую эластичную подошву, допускающую сгибание и разгибание плюсне-фалангового сустава, также – быть непромокаемой и вмещать две пары носков. Чтобы ботинки при сушке не теряли формы, нужно набить в носки газетной бумаги, сушить не на батарее или около плиты, а при умеренной температуре.

Туфли легкоатлетов должны быть легкими, без грубых швов и складок внутри, с нескользкой подошвой, хорошо пригнанные по ноге. Для бега на короткие дистанции применяются туфли с шипами. Ботинки боксеров, борцов, тяжелоатлетов изготавливают из крепкой мягкой кожи, закрывающей голеностопный сустав, с подошвой, препятствующей скольжению.

Обувью для футболистов служат так называемые бутсы с шипами на подошве, надеваемые на толстые носки.

Для баскетболистов больше подходят кеды, хорошо предохраняющие область голеностопного сустава от повреждений. При занятиях в спортивном зале применяют туфли на резиновой подошве.

У гимнастов обувь должна быть на кожаной подошве без шнурков и завязок.

Спортивная обувь нуждается в тщательном уходе. Намокшую и загрязненную обувь необходимо очищать и просушивать при температуре около 30 °С, после чего кожаную обувь смазывают жиром или специальной мазью. Это придает ей мягкость, эластичность и уменьшает возможность попадания воды внутрь обуви.

Спортивной обувью разрешается пользоваться только во время занятий спортом.

Общие правила техники безопасности на занятиях по физическому воспитанию.

Основные правила безопасности

Спортивный зал, площадка, где проходят занятия, а также спортивный инвентарь и всё оборудование, которое используется на занятиях, должны соответствовать нормативам и правилам безопасности. В помещении для занятий физическим воспитанием необходимо иметь аптечку для оказания первой помощи.

Техника безопасности до начала урока.

Студенты допускаются к занятиям только после прохождения инструктажа по технике безопасности.

На каждого студента должен быть документ об уровне допуска, который дается врачом.

Если допуск частичный или есть освобождение, студент всё равно обязан присутствовать на уроке.

Перед занятием студенты переодеваются в спортивную форму в специально отведенных для этой цели отдельных для мальчиков и девочек раздевалках.

В раздевалке запрещается открывать окна, вставать на скамейки.

Спортивная форма должна соответствовать погодным условиям на улице или температуре помещения, где проходят занятия.

Спортивный инвентарь студенты могут подготовить заранее, получив на это разрешение от преподавателя.

До занятия физическим воспитанием необходимо снять с себя украшения.

На место проведения занятия приходят после разрешения преподавателя.

Перед началом занятия по команде преподавателя нужно построиться.

Во время урока внимательно слушать и выполнять все требования преподавателя

Делать все упражнения и брать спортивный инвентарь можно только после разрешения преподавателя.

Во время занятия запрещено принимать пищу и использовать жевательную резинку. Также не пользоваться гаджетами.

Во время занятия нельзя отвлекать преподавателя и мешать другим студентам.

Во время занятия надо соблюдать дистанцию и следить за тем, чтобы случайно не травмировать окружающих.

При беге:

Бежать надо по своей дорожке, не менять траекторию бега без веских причин;

Во время бега надо соблюдать дистанцию, чтобы избежать столкновений.

Нельзя резко останавливаться на финише.

При выполнении упражнений на снарядах, чтобы не упасть с брусьев или турника, надо использовать магнезию для рук.

Запрещено делать упражнения на снарядах, под которыми нет матов и при бьющем в глаза ярком свете.

Сложные упражнения необходимо выполнять со страховкой.

Безопасный снаряд должен быть исправен, хорошо закреплен, на достаточном расстоянии от стен и от других объектов.

Перед метанием убедитесь, что в секторе броска нет людей и предметов.

Нельзя стоять справа от метаящего, ходить за снарядами без разрешения и находиться в зоне броска.

При прыжках:

1. Запрещено прыгать на рыхлом, неровном или скользком грунте.

2. Ни в коем случае не приземляйтесь на прямые руки.

Все должны быть в курсе, где находится аварийный выход и быть готовы по команде преподавателя в случае возникновения нештатной ситуации покинуть помещение или площадку, где идет занятие.

Самовольно уходить с занятия запрещается.

После занятия:

-если необходимо убрать спортивный инвентарь, то занимающиеся это делают только с разрешения преподавателя.

-Место занятий студенты покидают спокойно и организованно и после того, как разрешит педагог.

-Нужно переодеться, вымыть руки с мылом и умыться.

Техника безопасности на занятиях по физическому воспитанию на улице:

-если занятие по физическому воспитанию (ФВ) проводится на улице, то соблюдаются те же общие требования, что и во время занятий в зале, а также существуют дополнительные, а именно:

-из помещения можно выходить и идти на спортивную площадку, а также возвращаться с нее только в сопровождении педагога.

-Категорически запрещено самовольно покидать площадку и территорию учебного заведения.

-Не допускается заниматься физическим воспитанием на мокром покрытии, на скользком и неровном грунте.

При необходимости студент должен под контролем преподавателя помочь оказать первую помощь, вызвать скорую помощь.

Строгое соблюдение техники безопасности на занятиях по физическому воспитанию — основа здоровья подрастающего поколения.

Список использованной литературы:

1. Лаптев А.П. Гигиена массового спорта. М: ФиС-1984, С.144.

2. Полиевский С.А.«Гигиена спортивной обуви и снаряжения» М:ФиС, 1987-С.110.

© В.К. Кожухова, 2024.

УДК 371.48

Коршуненко М.А.,
аспирант, кафедра педагогики и социальной работы,
ФГБОУ ВО «Ульяновский государственный педагогический университет», г. Ульяновск, Россия

ВОСПИТАТЕЛЬНЫЕ ИДЕИ И АСПЕКТЫ В ПЕДАГОГИЧЕСКОМ НАСЛЕДИИ И.Я. ЯКОВЛЕВА

Аннотация: В статье раскрывается вопрос о воспитательных идеях и аспектах, содержащихся в педагогическом практическом и научном наследии педагога И.Я. Яковлева. Педагог и просветитель И.Я. Яковлев внес огромный вклад в развитие педагогической действительности в контексте гуманистических идей и взглядов во второй половине 19 в. – 30-х гг. 20 века. В рамках нашего исследования представлены воспитательные идеи И.Я. Яковлева, их сущность и гуманистический характер. Конкретизируются основные понятия в рамках исследования гуманистического педагогического наследия педагога И.Я. Яковлева.

Ключевые слова: воспитание, И.Я. Яковлев, история педагогики, воспитательные идеи и аспекты, образование, педагогическая деятельность.

Введение. Воспитание школьников в современном образовательном процессе признаётся приоритетно важным педагогическим процессом в ряду с их обучением и развитием. Общественная и социокультурная значимость воспитания связана, по меньшей мере, со следующими аспектами:

а) с общественно-государственной необходимостью в гражданах воспитанных и образованных, способных продолжать культурные традиции народа и преумножать их созидательный потенциал в государстве; воспитанный человек – культурный человек;

б) с потребностью семьи и растущего человека в формировании и развитии человека цивилизованного, готового к взаимодействию-сотрудничеству в ближайшем сообществе и обществе; воспитанный человек – цивилизованный человек;

в) с современным пониманием сущности образования как единого и целостного процесса обучения и воспитания, что зафиксировано в ФЗ РФ «Об образовании» (Ст. 2). В числе понятий, раскрываемых в статье 2, на первом месте стоит понятие «образование», следующее понятие – «воспитание», затем – «обучение». Воспитанный человек – это и образованный человек.

Воспитание детей и молодёжи является важным, как в обществе, так и в педагогическом процессе. Оно выступает одной из приоритетных задач для любого культурного общества. Именно на государственных и общественных плечах лежит прямая ответственность за воспитание здорового, умного, целеустремлённого и сознательного подрастающего поколения. Это понимали педагоги, внесшие значительный вклад в развитие российской педагогической теории и образования. К педагогическому наследию известных отечественных педагогов обращается исследовательская мысль, чтобы раскрыть воспитательные идеи и аспекты, которые несут в себе вечную, непреходящую ценность. В этом ключе нас заинтересовало научное наследие российского педагога И.Я. Яковлева, жизнь и педагогическая деятельность которого достаточно широко изучены, но вне поля зрения исследователя остаются его воспитательные идеи.

Степень разработанности темы. Многие факты и события из жизни педагога И.Я. Яковлева изучены и представлены в литературе отечественными и зарубежными учеными, что поможет исследователю раскрыть тему статьи (Г.Н. Волков [2], А.Е. Земляков [3], Н.Г. Краснов [4], Ю.В. Родионова [7] и др.). Так, раскрывая особенности педагогического труда И.Я. Яковлева, основные его педагогические взгляды, профессор А.Е. Земляков выделяет следующие направления: связь школы с жизнью; связь образования с трудом; подготовка воспитанников к активной жизни, к умственному и физическому труду; воспитание любви к родному краю, народу и дружбы с людьми разных национальностей [3, С. 194].

И.Я. Яковлев стремился воспитать граждан, любящих родной край, испытывающих глубокий интерес к истории своих предков, имеющих основательные знания о своей родине. Народные традиции представляются основой всей его педагогической деятельности, с чем согласен Г.Н. Волков, отмечая, что региональный компонент занимает значимое место в опыте И.Я. Яковлева [2, С. 63].

Цель данной статьи: представить основные идеи воспитания, которые имеют место в педагогическом опыте и в научном наследии педагога И.Я. Яковлева.

Методы исследования: изучение научной педагогической литературы и диссертационных исследований, сравнительный анализ их результатов, оперирование понятиями, обобщение и формулировка выводов.

Основные результаты исследования и их обсуждение. Обращение к теоретическому анализу литературы позволило взять во внимание выводы основных исследователей данного вопроса, которые играют роль определённых теоретических предпосылок для исследования идей воспитания в научном наследии педагога И.Я. Яковлева.

Как отмечают исследователи, И.Я. Яковлев (1848 – 1930 гг.) является известным гуманистом-просветителем, жившим и работающим на территории Средне-Поволжского региона во второй половине 19 в. – в 30-х гг. 20 века. Он разработал и осуществил на практике свою систему просвещения родного народа, возглавляя более 50 лет основанную им Симбирскую чувашскую школу и являясь в течение 28 лет инспектором чувашских школ Казанского учебного округа.

Особое место он уделит нравственному воспитанию. И.Я. Яковлев считал, что доброту и сердечность, уважение к людям и другие гуманные качества личности надо воспитывать с малолетства. Это позволит заложить те основы, которые будут раскрываться наиболее полно по мере взросления.

И.Я. Яковлев придавал значение изучению языка, традиций народа, что констатирует Ш.М.-Х. Арсалиев, отмечая, что каждый народ должен изучать данные вопросы, знакомиться с историческим прошлым [1, С.14]. Язык, обычаи, традиции и другое национальное не мешают нерусским гражданам стать полноценными участниками исторических свершений российского народа. Для этого им нужны лишь равные права с коренным населением государства, одинаковая забота об их просвещении и гарантия национальной свободы и неприкосновенности [Там же].

Будучи педагогом чувашской школы, И.Я. Яковлев уделял отдельное внимание родному народу. Коренным образом преобразовать жизнь чувашей, включая не только духовную, но и материальную сторону, он считал возможным путем разумной организации всеобщего просвещения и воспитания широких слоев крестьянских масс. Необходимо тем самым воспитывать в людях нравственные мотивы, нормы, которые будут отражаться на их воспитании и просвещении [4, С. 258].

И.Я. Яковлев акцентировал свое внимание на формировании взаимоотношений и коммуникативных компетенций, говоря современным языком, в рамках взаимоотношений между учащимися в стенах образовательного учреждения. Хотелось бы обратить внимание на мысль самого педагога: «В школьной жизни на учеников часто влияют успехи и неудачи товарищей в учёбе. Школьное товарищество содействует выработке характера и самообладания, ослабляет застенчивость, замкнутость, эгоистические наклонности» [2, С. 63]. Таким образом, можно говорить о том, что И.Я. Яковлев констатировал, что сверстники могут оказывать влияние на воспитательный потенциал человека, на его поведение. Безусловно, важно воспитывать «сильные» стороны своего характера, учиться самообладанию, раскрывать важные качества, которые позволят развиваться как личности.

Используя и развивая гуманистические идеи Я.А. Коменского, Ж.Ж. Руссо, И.Г. Песталоцци, К.Д. Ушинского, Л.Н. Толстого, И.Я. Яковлев обращал постоянное внимание на необходимость уважительного отношения к личности школьника. Он ставил ее в центр особого внимания и говорил предусмотрительно: «Надо помнить, что ученик ваш вырастет и может в жизни стать рядом с Вами, и если Вы к нему были несправедливы, Вам будет стыдно» [11].

По мнению И.Я. Яковлева, необходимо уделять внимание и чувству личного достоинства, которое он считал гуманным качеством личности и утверждал: «Человек, не уважающий себя, не может быть подлинным патриотом и гуманистом. Нужно любить свой народ, свой язык и хорошо знать русский язык. Нельзя уважать того, кто сам себя не уважает» [12, С. 174].

В своём «Духовном завещании» И.Я. Яковлев ещё раз особо подчёркивает важность воспитания у молодёжи чувства дружбы, братской солидарности и гуманного отношения в семейной жизни. Такие моральные черты, как дружбу, взаимное уважение, он связывал с великодушием: «Будьте дружны между собой, избегайте мелких счётов, распрей, твёрдо надейтесь на жизненную силу уступчивости и снисхождения» [10].

Яковлевым И.Я. раскрыт аксиологический потенциал содержания общего образования, направленный на развитие базовой культуры личности. Цель воспитания, по мнению И.Я. Яковлева, заключается в подготовке развитого человека, способного улучшить жизнь народа, а в личной жизни умеющего «обходиться без посторонней помощи в приготовлении предметов, употребляемых в крестьянском быту и в школе». Поэтому духовно-нравственное воспитание становится центральной областью развития личности [10].

Педагог делает акцент на том, что «хороший учитель» должен обладать необходимыми нравственными нормами, так как без них невозможно представить его образовательную деятельность. В своей школе И.Я. Яковлев стремился воспитать своих воспитанников, прежде всего, хорошими людьми и хорошими гражданами, а потом воспитать и хороших учителей, так как без высоких нравственных качеств невозможно быть хорошим педагогом. Не только дети нуждаются в воспитании. Взрослым также необходимо развивать в себе особые чувства и мотивы, которые будут отражать их внутренний мир, и передавать особые знания из поколения в поколение.

Педагог уделял внимание среде, в которой осуществляется процесс воспитания. Безусловно, особые нормы и ценности закладываются в семье и передаются через поколения. Родители могут дать необходимые знания своим детям, развивать их как личность. Это длительный и непрерывный процесс, в котором участвуют и другие члены семьи.

Важной ступенью в общественном развитии человека И.Я. Яковлев считал воспитание в школе, которое призвано «по возможности упорядочить в человеке все: выработать в нем терпение, аккуратность, отчетливость в выполнении заданной работы, научиться беречь вещи, развивать наблюдательность» [11, С. 14]. Направление жизни школы, по его мнению, зависит:

- 1) от цели, которая преследуется учебным заведением;
- 2) от руководителя;
- 3) от состава преподавателей;
- 4) от состава учащихся [11, С. 18].

В процессе воспитания учитель опирается на определенные принципы, которые Яковлев называл «главными руководящими началами». Такими началами он считал принципы природосообразности, народности и обучающего воспитания.

Воспитание И.Я. Яковлев не отделяет от обучения, наоборот, рассматривает их как взаимосвязанный процесс, направленный на всестороннее развитие человеческой личности. Дети легче всего воспитываются в процессе обучения и изучения новых наук. С детства необходимо вырабатывать такие нравственные качества, как справедливость, гуманность, скромность, любовь к труду, народу и Отечеству. Эти качества являются социокультурно и личностно значимыми и ценными в настоящее время. И.Я. Яковлев большое внимание уделял нравственному воспитанию школьников, используя для этой цели религиозные произведения, сельскохозяйственный труд, народные традиции и обычаи.

Заключение и выводы. Таким образом, к идеям воспитания в наследии И.Я. Яковлева следует отнести идеи общечеловеческого гуманизма, духовно-нравственного воспитания, которые реализовывались в эпоху, когда жил и работал это педагог-гуманист. Эти идеи развивали гуманистические идеи педагогов, живших в 19 и 20 веках, вносили особый вклад в образовательную практику того исторического периода в образовании и получают дальнейшее развитие в современной педагогике.

Список использованной литературы:

1. Арсалиев Ш. М.-Х. Этнопедагогика в условиях развития современной системы образования // Экономические и гуманитарные исследования регионов. – 2017. – № 1. – С. 10–16.
2. Волков Г. Н. Вечность воспитания // Народное образование. – 1994. – № 4. – С. 63–65
3. Земляков А. Е. И. Я. Яковлев и современность. – Чебоксары : Чуваш. гос. пед. ин-т, 1997. – 257 с.
4. Краснов Н. Г. Иван Яковлев и его потомки. – Чебоксары : Чуваш. кн. изд-во, 1998. – 354 с.
5. Педагогическое наследие И.Я. Яковлева и его использование в современной школе. – Чебоксары, 1988.
6. Плечов Г. Н. Методологические основы исследований творчества И. Я. Яковлева. – Чебоксары: Новое время, 2017. – 103 с.
7. Родионова Ю. В. Соотношение процессов обучения и воспитания в социально-педагогической концепции Дж. Дьюи : дис. ... канд. пед. наук : 13.00.01. – Н. Новгород, 2006. 229 с.
8. Федорова С. Н., Петрова Т. Н. Этнокультурный праздник в профессиональной подготовке будущих педагогов дошкольной образовательной организации // Вестник Чувашского государственного педагогического университета им. И. Я. Яковлева. – 2022. – № 2(115). – С. 243–250
9. Хадиков И. М. Этнопедагогика: проблемы и тенденции // Современные исследования социальных проблем (электронный научный журнал). – 2018. – Т. 9, № 6. – С. 66–71.
10. Харитонов М. Г. Этнопедагогическое образование учителей национальной школы. – Чебоксары: Чуваш. гос. пед. ун-т, 2004. – 330 с.
11. Яковлев И. Я. Краткий исторический очерк Симбирской школы. – Казань, 1892. – 22 с.
12. Яковлев И. Я. Воспоминания. – 2 изд., доп. – Чебоксары : Чуваш. кн. изд-во, 1983. – 288 с.

© М.А. Коршуненко, 2024

РОЛЬ ПОСЛОВИЦ И ПОГОВОРОК ТУВИНСКОГО НАРОДА В ВОСПИТАНИИ ДЕТЕЙ

Аннотация: Пословицы и поговорки тувинского народа играют ключевую роль в воспитании детей, передавая культурные ценности и жизненные уроки. Они формируют уважение к старшим, учат трудолюбию и ответственности, а также помогают усваивать социальные нормы и правила поведения. Народная мудрость способствует эмоциональному развитию, позволяя детям осознавать и правильно реагировать на свои чувства. Использование пословиц в повседневной жизни обогащает язык и культуру, формируя гармоничные и нравственные личности, способные внести вклад в общество.

Ключевые слова: тувинский народ, пословицы, поговорки, воспитание детей, культура, народная мудрость, моральные ценности, семейные традиции, социальные нормы, эмоциональное развитие.

THE ROLE OF PROVERBS AND SAYINGS OF THE TUVAN PEOPLE IN RAISING CHILDREN

Annotation: Proverbs and sayings of the Tuvan people play a key role in raising children, passing on cultural values and life lessons. They develop respect for elders, teach hard work and responsibility, and also help to assimilate social norms and rules of behavior. Folk wisdom promotes emotional development by allowing children to recognize and respond appropriately to their feelings. The use of proverbs in daily life enriches language and culture, creating harmonious and moral individuals who can contribute to society.

Keywords: tuvan people, proverbs, sayings, raising children, culture, folk wisdom, moral values, family traditions, social norms, emotional development.

Пословицы и поговорки тувинского народа играют важную роль в воспитании детей, передавая мудрость и жизненные уроки из поколения в поколение. Эти краткие, запоминающиеся выражения могут служить основой для формирования моральных ценностей и культурной идентичности.

Во-первых, пословицы помогают детям понять важность уважения к старшим и родным. Например, выражения, подчеркивающие ценность семьи и традиций, способствуют формированию уважительного отношения к предкам и их опыту.

Во-вторых, поговорки часто содержат уроки о труде и упорстве. Они учат детей ценности трудолюбия и ответственности, что является важным аспектом воспитания успешной личности. Например, фразы, которые акцентируют внимание на важности трудиться для достижения целей, вдохновляют детей на активные действия.

Кроме того, пословицы могут служить инструментом для обучения детей социальным нормам и правилам поведения. Они помогают формировать у детей понимание того, что такое дружба, честность и взаимопомощь. Использование народной мудрости в повседневной жизни позволяет детям усваивать эти важные качества.

Не менее важным является аспект эмоционального воспитания. Поговорки, обобщающие жизненные ситуации и чувства, помогают детям осознавать свои эмоции и учат их правильно реагировать на различные жизненные обстоятельства.

Таким образом, роль пословиц и поговорок тувинского народа в воспитании детей невозможно переоценить. Они не только обогащают язык и культуру, но и формируют гармоничные, ответственные и нравственные личности, способные внести вклад в развитие своего общества.

Список использованной литературы:

1. Кужугет, Н. Н. Тувинские пословицы и поговорки: культурное наследие и педагогические аспекты. Абакан: Издательство Хакасия, 2015.
2. Монгуш, С. А. Народная мудрость тувинского народа: пословицы и поговорки как средство воспитания. Кызыл: Тувинский государственный университет, 2018.
3. Доржиев, А. И. Воспитание через народные традиции: роль пословиц и поговорок. Кызыл: Издательство Тува, 2020.

4. Чодур-оол, Л. М. Традиции и обычаи тувинцев: воспитание через фольклор. Кызыл: Тувинский научный центр, 2019.

5. Сарыглар, О. А. Фольклор как источник воспитания: исследование тувинских пословиц. Москва: Наука, 2021.

© А.Э. Монгуш, 2024

УДК 37

Никулина Е.Г.,
Вятский государственный университет,
г. Киров

ОБ ЭФФЕКТИВНОСТИ ИСПОЛЬЗОВАНИЯ ФИЛЬМОВ ПРИ РАБОТЕ С ХУДОЖЕСТВЕННЫМИ ТЕКСТАМИ В EFL КЛАССАХ

Аннотация: В данной статье анализируется влияние использования фильмов на процесс обучения английскому языку, в том числе при чтении и анализе содержания художественных текстов. *Актуальность* исследования определяется тем, что на сегодняшний день недостаточно внимания уделяется очень важному аспекту - изучению использования фильмов как наглядного контекста для улучшения понимания прочитанного и совершенствования навыков обучения. Постоянный поиск все более мотивирующих источников для обучения чтению и стимулирования интереса к нему со стороны студентов стал логичным следствием желания отказаться от традиционных форм, кажущихся обучающимся скучными и сложными для работы. Использование фильмов при обучении английскому языку как иностранному стал одним из способов внести разнообразие в учебный процесс, облегчить его и развить у обучающихся ряд важнейших компетенций.

Ключевые слова: EFL классы, медиа, фильмы, преподавание английского языка, коммуникативные навыки, понимание текста.

Задача преподавания английского языка в наши дни осложняется тем, что преподаватели иностранных языков должны предоставлять качественные учебные материалы, которые будут увлекательными, интересными, современными и в то же время будут являться инструментом, обеспечивающим эффективный процесс обучения учащихся. Многие ученые пришли к выводу, что фильмы, используемые в классах EFL (English as a Foreign Language), могут стать важной частью учебной программы. Это основано на том факте, что фильмы знакомят с «настоящим языком», используемым в аутентичной обстановке и в культурном контексте, в рамках которого говорят на иностранном языке. Они также обнаружили, что фильмы вызывают интерес у учащихся, и это может положительно повлиять на их мотивацию к обучению [3,14,15]. Многие преподаватели сталкиваются с трудностями в привлечении студентов к чтению. Материалы для чтения, которыми пользуются студенты во многих университетах, часто их пугают, потому что, читая произведения, студенты лучше узнают персонажей не по тому, что они говорят, а по тому, что они думают или что говорится о них в повествовании. Рассказчик представляет смысл прочитанного со своей точки зрения. Поскольку в наши дни учащиеся мало читают, многие персонажи им неизвестны. Это обычно их расстраивает, поэтому занятия по чтению для них очень скучны.

Большинство учащихся не чувствуют мотивации и не проявляют интереса к чтению. Современные исследователи медиаграмотности считают, что те же навыки, которые хороший читатель применяет к письменному тексту, формируют у студентов визуальный текст [8]. По мнению этих ученых, студенты, сталкиваясь с письменными или визуальными текстами, предсказывают, устанавливают связи, задают вопросы и анализируют. В обеих ситуациях смысл раскрывается через детали характера, темы, сюжета, настроения, конфликта и символики. Таким образом, преподаватели должны использовать эту возможность, чтобы научить учащихся быть активными переводчиками. Фильмы - это приятный источник развлечений и изучения языка [3]. Многие ученые и практики EFL предпочитают смотреть экранизации известных и актуальных произведений в качестве дополнительного материала к чтению. Практика показала, что чтение целой книги может быть утомительным и нудным занятием, в то время как аудиовизуальный опыт может быть более интересным и увлекательным для студентов [19].

Хотя было проведено много исследований относительно использования фильмов на занятиях по английскому как иностранному, очень малая их часть посвящена использованию фильмов для улучшения понимания прочитанного, за исключением одного исследования [18]. С другой стороны, есть многочисленные исследования по использованию видео для развития определенных языковых навыков, особенно понимания на слух (Андреева Е.А., 2019; Андросова С.В. и др., 2017; Wetzel, Radtke & Stern, 1994; Ginther, 2002; Gruba, 2006; Opat, 2008; Suvorov, 2008; Ockey, 2007). Херрон и Сий (1991) провели исследование по использованию видео для понимания на слух у студентов изучающих английский как иностранный язык. Авторы делили студентов со средним уровнем владения языком на две группы: экспериментальную и контрольную. Экспериментальная группа заменила обычные занятия прослушиванием аутентичных аудио записей. Контрольная группа следовала обычным занятиям без задействования аудио записей. Исследование предоставило доказательства того, что экспериментальная группа показала значительно лучшие результаты на итоговых тестах на понимание на слух как с видео, так и с аудио, чем контрольная группа, в которой не проводилось стратегическое обучение [10]. Херрон и другие авторы пришли к выводу, что ... «Видео хвалят за контекстуализацию языка (т. е. за связь языковой формы со значением) и более эффективное изображение иностранной культуры, чем другие учебные материалы. Видеозаписи позволяют студентам слышать, как носители языка взаимодействуют в повседневных разговорных ситуациях, и практиковать важные языковые структуры. В отличие от аудиокассет, визуальное измерение видео, как полагают, уменьшает двусмысленность, присутствующую в голосах носителей языка, и мотивирует студентов хотеть изучать иностранный язык» (Herron et. el., 1995, стр. 775).

Кроме того, видео предоставляют интересные и мотивирующие подсказки для сопровождения аудио или письменных материалов, поэтому они облегчают понимание этой информации на иностранном языке (Садовина Л.В., 2016; Hanley, et al., 1995; Herron, et al., 1995; Wen, 1989; Weyers, 1999). Кроме того, фильмы предоставляют изучающим язык возможность увидеть социальную динамику общения, когда носители языка взаимодействуют в аутентичных условиях (Herron, et al., 1995; Swaffar & Vlatten, 1997; Coniam, 2001). Другие ученые пришли к выводу, что фрагменты фильмов помогают улучшить память и восстановление информации при чтении и слушании (Pezdek, Lehrer, & Simon, 1984). Херрон и Хэнли (1992) пришли к выводу, что использование фильмов в классе EFL дает фоновую информацию, которая активизирует предыдущие знания, что необходимо для стимулирования четырех видов деятельности в классе.

Джозеф Р. Вейерс (1999) провел исследование с использованием настоящей мыльной оперы, чтобы определить, может ли она повысить уровень понимания речи на слух и улучшить устную речь студентов. Для своего исследования он использовал контрольную и экспериментальную группы. Эксперимент проводился на двух занятиях по испанскому языку во втором семестре в течение 8 недель. Все студенты прошли предварительные и последующие тесты. Обе группы следовали установленной программе обучения испанскому языку во втором семестре. Однако экспериментальная группа имела возможность просмотра двух эпизодов испанской мыльной оперы в неделю. Перед просмотром каждого эпизода учитель давал участникам краткое резюме теленовеллы на английском языке. В конце исследования результаты эксперимента показали, что теленовеллы являются ценным источником для повышения навыков понимания речи на слух студентов. Луо, Дж. Дж. (2004) в своем исследовании изучал влияние фильмов на понимание речи на слух студентов. Девять фильмов были включены в программу занятий в течение всего учебного года. Электронные носители с фильмами были основными материалами курса, подкрепленными специально разработанными дополнительными занятиями. Учебные занятия включали составление историй, описание изображений и открытые вопросы для группового обсуждения тем, извлеченных из фильмов. Исследователь включил в работу занятия с субтитрами и без субтитров, чтобы практиковать навыки слушания студентов. Окончательные результаты статистического анализа показали, что навыки слушания студентов «действительно улучшились» благодаря обучению использованию таких фильмов в мотивирующей учебной среде с «более низким уровнем тревожности» после целого учебного года [14]. Хиббинг и Ранкин-Эриксон предлагают использовать метод «Смотри-Читай-Смотри-Читай» (W-R-W-R) [11], при котором учащиеся создают некоторый фон текста, делают прогнозы, смотрят часть фильма, читают текст, подтверждают понимание, делают больше прогнозов, смотрят фильм и продолжают читать текст. Студентам дается возможность получить фоновое понимание, чтобы объединить с их собственным пониманием истории или концепции. При чтении текста особенности фильма могут помочь студентам связаться с новой информацией, в которой у них, возможно, не было фона, и адаптировать свои новые мысли, образы и чувства к тексту [6]. Основным компонентом использования

фильмов позволяет читателю представить или визуализировать события, персонажей, повествование, историю и слова в контексте. Дрейпер (2012) охарактеризовала визуализацию как очень важную предпосылку для успешного чтения. Она изучила и пришла к следующим ключевым моментам относительно процесса чтения и визуализации:

- Опытные читатели спонтанно и целенаправленно создают мысленные образы во время и после чтения.

- Образы возникают из всех пяти чувств, а также эмоций и закрепляются в фоновых знаниях читателей.

- Опытные читатели используют образы, чтобы погрузиться в детали во время чтения. Детали придают глубину и объем чтению, глубже вовлекая читателя, делая текст более запоминающимся.

- Опытные читатели используют изображения, чтобы делать выводы, создавать отдельные и уникальные интерпретации текста, вспоминать детали, значимые для текста, и вспоминать текст после того, как он был прочитан. Изображения из личного опыта читателей часто становятся частью их понимания.

- Опытные читатели адаптируют свои изображения по мере продолжения чтения. Изображения пересматриваются, чтобы включить новую информацию, раскрытую в тексте, и новые интерпретации по мере их выработки читателем.

- Опытные читатели понимают и формулируют, как создание изображений улучшает понимание [5].

Ученые определили визуализацию как способность создавать мысленные картины или образы во время чтения. Очевидно, что наши собственные визуализации при чтении сценария будут в значительной степени зависеть от наших предыдущих знаний и вовлеченности в тему [12]. Это подтверждение того, почему учителя английского языка должны быть более инновационными, мотивирующими и активно использовать фильмы на занятиях по английскому языку.

Итак, помощь нашим студентам в приобретении навыков визуализации является важным способом развития лучшего понимания при чтении. Это позволяет им быть более вовлеченными в процесс чтения и использовать свои образы для выводов, создания интерпретаций текста и воспроизведения деталей и элементов из текста. Определенно существует корреляция между просмотром фильмов и эффективным обучением в классах EFL. Фильмы могут способствовать обучению, но это зависит от того, насколько педагогически уместны фильмы и насколько эффективно они используются в обучении. Фильмы и их особые функции, такие как субтитры, оказывают большую помощь в разработке эффективной среды обучения.

У тех обучающихся, кто мало читает, недостаточно фоновых знаний о тексте, что затрудняет понимание того, что они читают. Поскольку фильмы предоставляют дополнительную фоновую информацию, они могут активировать схему, способную облегчить понимание прочитанного. На основании изученных материалов можно сделать три педагогических вывода. Во-первых, преподаватели могут использовать основанное на фильмах обучение для улучшения навыков слушания и говорения учащихся. Во-вторых, преподаватели могут повысить интерес и мотивацию учащихся к обучению, включив фильмы в занятия по чтению. В-третьих: занятия, основанные на фильмах, такие как диктант, групповое обсуждение и устная презентация, также могут улучшить навыки слушания и говорения учащихся.

Список использованной литературы:

1. Андреева Е.А., Сысоева М.Г. Аутентичные видеофильмы как средство обучения иностранному языку студентов языковых направлений подготовки // Вестник КРАУНЦ. Гуманитарные науки. – 2019. – № 2(34). – С. 11-14.

2. Андросова С.В., Барретт Е.В., Деркач С. В., Морозова О.Н., Пирогова М. А. Изучаем спонтанные английские тексты. Учебное пособие по развитию навыков аудирования спонтанной речи и говорения (на материале различных территориальных вариантов английского языка). Часть 1. Под ред. С.В. Андросовой. – Изд. 3-е, испр. и дополн. – Благовещенск: Амурский гос. ун-т. – 2017.

3. Ибатова А.З. Использование видеофильма при обучении аудированию студентов инженерных специальностей // Азимут научных исследований: педагогика и психология. – 2020. – Т.9. №1 (30). – С. 129-130.

4. Садовина Л.В. Применение видеоматериалов в процессе обучения английскому языку. ГБУ ДПО Республики Марий Эл «Марийский институт образования», 2016 –28 с.

5. Draper, D. (2010-2012) *Comprehension Strategies. Visualising & Visual Literacy*. DECS Curriculum Consultant, Northern Adelaide.
6. Gambrell, L.B., & Jawitz, P.B. Mental imagery, text illustrations, and children's story comprehension and recall. *Reading Research Quarterly*, 28, 1998, pp. 264-276.
7. Ginther. Context and content visuals and performance on listening comprehension stimuli. *Language testing*, 19 (2), 2002, pp. 113-167.
8. Golden, John. *Reading in the Dark: Using film as a tool in the English classroom*. Urbana, IL: National Council of Teachers of English, 2001.
9. Gruba, P. Playing the videotext: A media literacy perspective on video-mediated L2 listening. *Language learning and technology*, 10 (2), 2006, pp. 77-92.
10. Herron, C., & Seay, I. The effect of authentic oral texts on student listening comprehension in the foreign language classroom. *Foreign Language Annals*, 24(6), 1991. pp.487-495.
11. Hibbing, A. N., & Rankin-Erickson, J. L. A picture is worth a thousand words: Using visual images to improve comprehension for middle school struggling readers. *The Reading Teacher*, 56(8), 2003. pp. 758-771.
12. Keene, E.O., Zimmermann, S. *Mosaic of Thought: Teaching Comprehension in a Reader's Workshop*. Portsmouth, NH; Heinemann., 1997.
13. Kusumarasyati. *Listening, Viewing and Imagination: Movies in EFL Classes*. 2nd International Conference on Imagination and Education Vancouver, Canada, July 14 - 17, 2004.
14. Luo, J. J. Using DVD films to enhance college freshmen's English listening comprehension and motivation. Unpublished Master thesis, National Tsing Hua University, Hsinchu. Taiwan, R.O.C., 2004.
15. Suvorov, R. Context visuals in L2 listening text. The effectiveness of photographs and videos vs. audio-only format. Master thesis, Iowa State University, Iowa, 2008.
16. Swaffar, V. (1997). A Sequential Model for Video Viewing in the Foreign Language Curriculum. *The Modern Language Journal*. 81(2): 175-188.
17. Wetzal, Radtke & Stern. Instructional effectiveness of video media. Using DVD Films to Enhance College Freshmen's English Listening Comprehension and Motivation, MA thesis, National Tsing Hua University, Taiwan., 1994.
18. Weyers, J. R. The effect of authentic video on communicative competence. *Modern Language Journal*, 83(3), 1999, pp. 339-349.
19. Агаджанова Л., Агаджыкова А. Важность использования обучающих фильмов на уроках иностранного языка // Вестник науки №4 (61) том 1. С. 138 - 142. 2023 г. ISSN 2712-8849 // Электронный ресурс: <https://www.вестник-науки.рф/article/7653> (дата обращения: 21.09.2024 г.)

© Е.Г. Никулина, 2024

УДК 37

Палванов Б.,
Студент, Туркменского государственного архитектурно-строительного института
Нурмырадов Б., Гурбанмырадова А.,
Преподаватели, Туркменского государственного архитектурно-строительного института

МОДЕЛИРОВАНИЕ УЧЕБНОГО ПРОЦЕССА В ВЫСШИХ УЧЕБНЫХ ЗАВЕДЕНИЯХ

Аннотация: в данной статье отражены инновационные формы организации учебной деятельности в вузе. Учебная деятельность всегда целенаправленно, поскольку ориентировано на результат – получение общеобразовательной профессиональных знаний, необходимых общеучебных и специальных умений, и навыков, понимание ценности образования и готовность применять имеющиеся знания, умения и навыки в учебной и профессиональной деятельности.

Ключевые слова: учебная деятельность, образования, готовность, методика.

Во-первых давайте ссылаться на определение Высшее учебное заведение (сокращённо – вуз;) учебное заведение, дающее высшее профессиональное образование и осуществляющее научную деятельность. Учебные занятия в высшем учебном заведении проводятся в виде лекций, практических занятий, лабораторных работ, научно-исследовательской работы, практики, курсового проектирования

(курсовой работы), а также путем выполнения квалификационной работы (дипломных проекта или работы). [1]. Высшее учебное заведение может устанавливать другие виды учебных занятий. Какое же место занимает учебный процесс вуза в подготовке специалиста с высшим профессиональным образованием? Во первых, учебный процесс – это составная часть образовательного процесса. Также, учебный процесс – это целенаправленное взаимодействие преподавателя и учащихся, в ходе которого решаются задачи образования, Тем самым он непосредственно связан с категорией «высшее профессиональное образование». Во вторых, учебный процесс – это основной вид деятельности образовательного учреждения, направленный на реализацию цели образования, воспитания и общего развития личности посредством специфических организационных форм обучения.

Он является составной частью целостного педагогического процесса и включает в себя: учебную и методическую работу; работу по подбору, подготовке и повышению квалификации профессорско-преподавательского состава; научную работу студентов; создание, развитие и совершенствование информационной и учебной материально технической базы. Высшее учебное заведение оценивает качество освоения образовательных программ путем осуществления текущего контроля успеваемости, промежуточной аттестации обучающихся. Система оценок при проведении промежуточной аттестации обучающихся, формы и порядок ее проведения указываются в уставе высшего учебного заведения. Итоговая аттестация выпускника высшего учебного заведения является обязательной и осуществляется после освоения образовательной программы в полном объеме. Для всех форм получения образования, в том числе в случае их сочетания в пределах конкретной образовательной программы, действует единый государственный образовательный стандарт. Взаимосвязь организации учебного процесса и его качества в высших учебных заведениях целесообразно рассматривать через соотношение понятий «высшее профессиональное образование» и «качество высшего образования». Высшее образование как образовательная система понимается как социальный институт и подсистема в системе непрерывного образования, как сфера духовного производства, становления и развития человека. Учебный процесс характеризуется активным взаимодействием, специально организованным общением преподавателей и обучаемых. Источниками развития учебного процесса высших учебных заведений являются противоречия, возникающие между динамично изменяющимися требованиями практики и содержанием обучения по специальности, требованиями к обучаемым и уровнем их реальных учебных возможностей в данный момент. Основными компонентами учебного процесса, определяющими направленность профессиональной подготовки студента по специальности, являются: цели, задачи, содержание, методы, приемы, средства, формы обучения, методы стимулирования учебной деятельности и контроля над ее эффективностью. Между компонентами учебного процесса существуют закономерные связи. Вытекающая из общественных потребностей цель учебного процесса определяет конкретные задачи обучения, его содержание, которое, в свою очередь, обуславливает выбор методов, форм и средств обучения. Учебный процесс дает высокие и качественные результаты, если при его организации и ведении в полной мере учитываются эти связи и вытекающие из них принципы обучения. Для эффективного функционирования учебного процесса необходимы определенные условия – учебно-материальные, учебные– помещения, наглядные пособия, дидактический материал, технические средства и др. Именно учебный процесс непосредственно влияет на уровень подготовки выпускника вуза как профессионала. Следовательно, для того, чтобы высшее учебное заведение обеспечило соответствующее качество подготовки специалистов необходимо добиться высокого качества учебного процесса вуза. [2].

Организация учебного процесса включает: –

создание организационно-штатной структуры высшего учебного заведения; учебно-научных и учебно-методических подразделений; разработку основных образовательных программ по реализуемым специальностям; – подготовку рабочих учебных планов и календарного расчета времени по каждой специальности; закрепление учебных дисциплин за кафедрами; составление расписаний занятий расписаний занятий, графиков тестирования; подготовку необходимой учебно-методической, учебной и научной литературы; информационное обеспечение учебного процесса.

Итак, в заключение хочу сказать что, организация учебного процесса в вузе выступает как система, обеспечивающая единство целей и содержания образовательной деятельности, развернутых в форме программы обучения (образования), субъекта образовательного процесса – профессорско-преподавательского состава, объекта образовательного процесса – обучаемых, средств образовательного процесса – материально-технической, экспериментальной базы, учебно-

методической литературы, компьютерно-информационных ресурсов, помещений, их оборудования, оргтехники, библиотеки и других хранилищ учебной и научной информации – знаний, «способов» образовательных процессов – образовательных технологий.

Список использованной литературы:

1. Андреев А.А. Педагогика высшей школы: (Прикладная педагогика): учеб. пособие. – М., 2000.
2. Хуторской А.В. Современная дидактика: Учебник для вузов. – СПб: Питер, 2001.

© Б. Палванов, Б. Нурмырадов, А. Гурбанмырадова, 2024

УДК 371

Пигарева В.А.,
Российский государственный аграрный университет — МСХА им. К. А. Тимирязева,
г. Москва

К ВОПРОСУ О СОВРЕМЕННОМ ЭТАПЕ ЦИФРОВОЙ ТРАНСФОРМАЦИИ ОБРАЗОВАНИЯ И ДОСТУПНОСТИ ЭЛЕКТРОННЫХ ОБРАЗОВАТЕЛЬНЫХ РЕСУРСОВ В СИСТЕМЕ ВЫСШЕГО ОБРАЗОВАНИЯ

Аннотация: В период пандемии коронавируса, кардинально изменившей традиционные формы организации учебного процесса, большинство ВУЗов страны столкнулось с проблемой низкого цифрового развития и практически отсутствия электронной базы обучения студентов в период самоизоляции. Каковы же сегодняшние реалии цифровой трансформации образования. Все ли ВУЗы правильно оценили важность опыта весны 2020 года в контексте развития собственной системы электронного и дистанционного обучения?

Ключевые слова: электронное обучение, ЭОР, цифровые технологии, образование, обучение

Глобальное расширение информационных и коммуникационных технологий приводит к цифровой трансформации мирового пространства. Процесс цифровизации общества стал настоящим трендом современности. Это явление становится неотъемлемой частью развития всех сфер общества, включая образование. Пандемия коронавируса, стремительно изменившая привычные нам ритмы организации многих бытовых и производственных процессов, не обошла стороной сферу образования. Режим самоизоляции, ограничивший доступ студентов к аудиторным занятиям, вынудил образовательные учреждения переходить на дистанционный формат, к чему большинство учреждений оказались абсолютно не готовы, вплоть до временной приостановки образовательного процесса. Целью нашего исследования является анализ современного состояния развития электронных ресурсов в процессе функционирования российских ВУЗов в разрезе выявления результатов и достижений спустя 4 года после пандемии. В связи с чем тема исследования является крайне актуальным вопросом.

Однако все ли организации высшего образования поддерживают данный тренд? Какие условия созданы для ускорения данного процесса?

Для начала стоит ввести теоретические понятия электронные образовательные ресурсы и электронное обучение. Для определения ЭОР, обратимся к работе В.И. Кузовлевой, где она вводит данное понятие с позиции комплекса средств программного, информационного, технического и организационного обеспечения, а также электронных изданий, размещаемых на машиночитаемых носителях и/или в сети [2,с.17]. Отсюда вытекает понимание электронного обучения не с позиции дистанционного формата проведения занятий, а с позиции использования в обучении электронных образовательных ресурсов.

Отвечая на вопросы, поставленные в начале исследования, важно отметить, что по данным Минцифры, к середине сентября 2024 года, все образовательные учреждения России подключены к высокоскоростному Интернету, что способствует использованию на занятиях ЭОР. Помимо этого, стоит обратиться к статистике оснащенности Вузов РФ персональными компьютерами в 2023 году по сравнению с 2019 и 2014 годом. [3,с. 86]



Рисунок 1- Оснащенность российских ВУЗов ПК в расчете на 100 студентов

Рисунок 1 свидетельствует об ускорении темпов технического оснащения ВУЗов персональными компьютерами после пандемии.

Достаточно серьезным ограничением проведения дистанционных занятий являлось отсутствие в ВУЗах собственных платформ организации электронного обучения, способствующих проведению как дистанционных занятий, так и разнообразию проведения аудиторных. Рассмотрим рисунок 2, [3, с.89] характеризующий современное состояние развития различных видов ЭОР в российских ВУЗах.

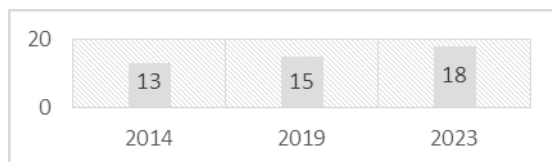

Рисунок 2- Программы электронной образовательной среды ВУЗов (начало 2023 года, ; в процентах от общего числа ВУЗов РФ)

Согласно показанному на рисунке 2 графику, в 2023 году 98,1% российских вузов имеет собственную электронную библиотечную систему. Более 92% высших учебных заведений полностью оснащены электронными средствами обучения теории, такими как электронные пособия, справочники и иной литературой. Немного ниже оказались показатели по доступу к электронным справочно-правовым системам, виртуальным тренажерам, компьютерным ресурсам по отдельным дисциплинам. Наиболее сложной цифровой инновацией для университетов на сегодняшний день является электронный документооборот, к которому имеют доступ только 34,4% учреждений.

Отвечая на вопрос поддержки цифровой трансформации образования педагогическим сообществом стоит обратить внимание на негативную тенденцию «старения» контингента преподавательского состава, то есть большинство педагогов ВУЗов, по данным исследования Высшей школы экономики, это люди в возрасте старше 45 лет, привыкшие к традиционным методам преподавания, зачастую с низким уровнем развития цифровых компетенций. Помимо этого на сегодняшний день существует проблема непонимания педагогами процесса построения ЭОР, вызывающая перенасыщение учебного материала [1].

В то же время экспертами отмечено положительное значение ЭОР в системе образования, например, связанное с адаптацией учебного материала под клиповое мышление современных студентов, упрощением процессов проведения контрольных работ и тестов, возможностью организации дистанционного обучения для студентов с ОВЗ, ну и, конечно, гарантией обеспечения учебного процесса даже в случаях глобальных пандемий или иных политических или социальных потрясений [2,с.18].

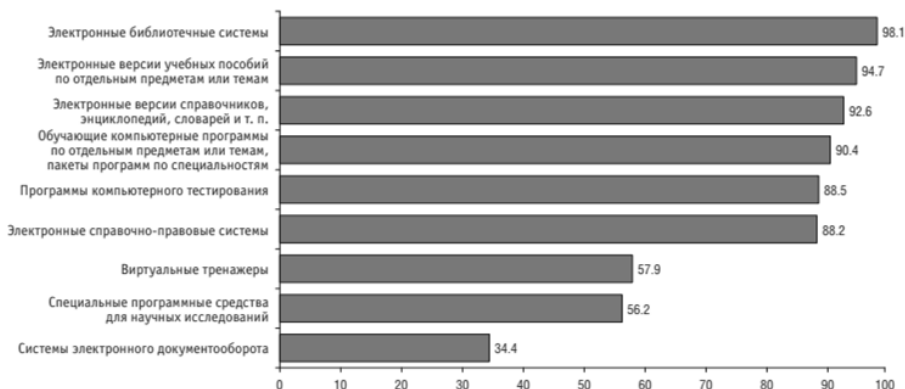
Таким образом, цифровая трансформация образования важна, так как она делает обучение более эффективным, качественным и доступным. Государством в коллаборации с руководством образовательных учреждений делается много шагов к обеспечению доступности цифровых технологий для студентов, включая оснащение ВУЗов компьютерами и иными электронными средствами визуализации информации. Благодаря внедрению федерального проекта «Цифровая образовательная среда» в современных ВУЗах созданы собственные платформы организации электронного обучения и различные ЭОР, обеспечивающие высокое качество и доступность образования всех видов.

Список использованной литературы:

1. Акользина Е. А. Использование электронных образовательных ресурсов в процессе обучения: достоинства, недостатки // Гаудеамус. 2023. №2 (22). URL: <https://cyberleninka.ru/article/n/ispolzovanie-elektronnyh-obrazovatelnyh-resursov-v-protssesse-obucheniya-dostoinstva-nedostatki> (дата обращения: 12.05.2024).
2. Кузовлева, В. И. Возможности электронных образовательных ресурсов на уроках музыки / В. И. Кузовлева // Образование в Кировской области. – 2020. – № 1(53). – С. 17-19.
3. Образование в цифрах: 2024 : краткий статистический сборник / Т. А. Варламова, Л. М. Гохберг, О. А. Зорина и др.; Нац. исслед. ун-т «Высшая школа экономики». — М.: НИУ ВШЭ, 2023.

© В.А. Пигарева, 2024

УДК 37.018

Реджепова М., Алланазарова Г., Аннамухаммедова А.,
Туркменский государственный архитектурно-строительный институт,
г. Ашхабад

ВЛИЯНИЕ ИСКУССТВЕННОГО ИНТЕЛЛЕКТА НА ОБУЧЕНИЕ И ПРЕПОДАВАНИЕ

Аннотация: Влияние искусственного интеллекта (ИИ) на обучение и преподавание в последние годы становится все более значимым. Эта статья исследует, как ИИ преобразует образовательный процесс, предлагая новые подходы к обучению и преподаванию. Рассматриваются преимущества, такие как персонализированное обучение и повышение эффективности администрирования, а также вызовы, связанные с доступом к технологиям и вопросами конфиденциальности данных. Анализируются примеры успешной интеграции ИИ в образовательные учреждения и его влияние на роль преподавателей и студентов.

Ключевые слова: искусственный интеллект, обучение, преподавание, персонализированное обучение, образовательные технологии, администрирование, конфиденциальность данных.

Введение

21-й век стал свидетелем технологической революции, которая привела к существенным изменениям в сфере образования. Среди этих разработок особого внимания заслуживает искусственный интеллект (ИИ) как потенциально преобразующий инструмент, способный изменить саму природу преподавания и обучения. Технологии искусственного интеллекта (ИИ), включая машинное обучение, обработку естественного языка и интеллектуальные системы репетиторства, все шире внедряются в образовательные учреждения, создавая как возможности, так и проблемы для преподавателей и студентов.

Преимущества ИИ в области образования можно в общих чертах разделить на следующие категории:

Персонализированное обучение: технологии искусственного интеллекта способствуют предоставлению учащимся индивидуального образовательного опыта, анализируя их индивидуальные модели обучения, сильные и слабые стороны. Адаптивные платформы обучения, такие как интеллектуальные системы репетиторства, предназначены для корректировки содержания и темпа обучения в соответствии с индивидуальными потребностями учащегося. Например, в случае, если учащийся сталкивается с трудностями при изучении определенной математической концепции, система может предоставить учащемуся дополнительные ресурсы и практические задачи, что позволяет ему в совершенстве овладеть темой, прежде чем переходить к следующему этапу. Такой индивидуальный подход потенциально может повысить вовлеченность студентов и улучшить академические результаты.[1]

Повышение вовлеченности и мотивации

Использование инструментов искусственного интеллекта может способствовать созданию интерактивных и захватывающих учебных сред, что может способствовать повышению вовлеченности учащихся. Использование геймифицированных учебных приложений, которые используют искусственный интеллект для решения задач и поощрения, мотивирует учащихся к активному участию

в процессе обучения. Использование виртуальной и дополненной реальности, поддерживаемое искусственным интеллектом, может перенести учащихся в исторические места или имитировать научные эксперименты, тем самым повышая динамичность и удовольствие от процесса обучения.

Использование искусственного интеллекта для автоматизации процессов выставления оценок позволяет обеспечить мгновенную обратную связь с учащимися. Эта функциональность не только позволяет преподавателям значительно экономить время, но и позволяет учащимся лучше понимать свои ошибки и быстро извлекать из них уроки. Например, платформы, управляемые искусственным интеллектом, способны оценивать письменные задания с точки зрения грамматики, связности и оригинальности, тем самым способствуя оперативному пересмотру и улучшению.

Административная поддержка Искусственный интеллект обладает потенциалом для облегчения автоматизации целого ряда административных задач в учебных заведениях, включая планирование, управление зачислением и распределение ресурсов. Автоматизация этих процессов позволяет образовательным учреждениям облегчить административную нагрузку на преподавательский и вспомогательный персонал, тем самым позволяя им уделять больше времени своим основным обязанностям по преподаванию и поддержке учащихся. Например, системы искусственного интеллекта способны прогнозировать структуру зачисления учащихся, тем самым помогая учебным заведениям принимать основанные на данных решения относительно укомплектования штатов и распределения ресурсов.[2]

Искусственный интеллект (ИИ) может анализировать огромные объемы образовательных данных, чтобы получить представление об успеваемости учащихся и тенденциях в обучении. Такие данные могут быть использованы преподавателями для выявления учащихся, которые подвержены риску неуспеваемости, изменения методик обучения и более эффективного осуществления мероприятий. Например, аналитика обучения может выявлять закономерности в поведении учащихся, что позволяет преподавателям разрабатывать целевые планы поддержки для тех, кому может потребоваться дополнительная помощь.

Поддержка преподавателей

Искусственный интеллект может стать ценным ресурсом для преподавателей, предоставляя инструменты и ресурсы для повышения квалификации. Платформы, основанные на искусственном интеллекте, способны предлагать соответствующие учебные материалы, учебные программы и стратегии обучения, основанные на индивидуальных потребностях и предпочтениях преподавателей. Такая помощь позволяет преподавателям постоянно совершенствовать свою практику и оставаться в курсе самых последних событий в области образования.

Использование технологий искусственного интеллекта потенциально может способствовать сотрудничеству между студентами и преподавателями, создавая тем самым более интерактивную среду обучения. Например, дискуссионные платформы на базе искусственного интеллекта могут способствовать взаимному обучению, объединяя студентов со схожими интересами или проблемами, тем самым поощряя их к совместной работе над проектами и обмену мнениями. Такой совместный подход не только способствует повышению эффективности обучения, но и способствует развитию необходимых навыков общения и командной работы.

Искусственный интеллект (ИИ) обладает потенциалом для облегчения обучения на протяжении всей жизни, предоставляя доступ к образовательным ресурсам и персонализированным траекториям обучения, которые выходят за рамки традиционных условий обучения в классе. Онлайн-платформы, оснащенные ИИ, могут предлагать курсы, адаптированные к индивидуальным интересам и карьерным целям, что позволяет учащимся всех возрастов приобретать новые навыки и знания в своем собственном темпе.[3]

Проблемы ИИ в образовании

Равенство и доступ

Одной из наиболее серьезных проблем при внедрении искусственного интеллекта в образование является обеспечение равного доступа к технологиям. Очевидно, что не все учащиеся и учебные заведения располагают одинаковыми ресурсами и инфраструктурой, что приводит к различиям в доступных им возможностях получения образования. Учащиеся в малообеспеченных сообществах могут не иметь доступа к необходимым устройствам или высокоскоростному Интернету, что может помешать им в полной мере воспользоваться инструментами, основанными на искусственном интеллекте. Крайне важно преодолеть этот цифровой разрыв, чтобы гарантировать всем учащимся равный доступ к образовательному опыту.

Использование искусственного интеллекта в сфере образования часто влечет за собой сбор и проверку конфиденциальных данных учащихся, что вызывает опасения, связанные с сохранением конфиденциальности и обеспечением безопасности. Образовательные учреждения должны соблюдать такие нормативные акты, как Закон о правах семьи на образование и неприкосновенность частной жизни в Соединенных Штатах и аналогичное законодательство в других юрисдикциях, чтобы гарантировать конфиденциальность данных учащихся. Крайне важно гарантировать применение надежных мер защиты данных, чтобы сохранить доверие учащихся, родителей и преподавателей. Любые нарушения или неправомерное использование данных могут иметь серьезные негативные последствия для учащихся и образовательных учреждений.

Качество инструментов искусственного интеллекта значительно различается. Эффективность инструментов искусственного интеллекта может значительно различаться, поскольку плохо спроектированные системы могут привести к неточным оценкам или неэффективному индивидуальному обучению. Преподаватели обязаны проявлять разборчивость при выборе инструментов ИИ, гарантируя, что они будут подкреплены надежными образовательными исследованиями и проверенными методологиями. Отсутствие стандартизированных критериев оценки образовательных инструментов ИИ может усложнить этот процесс.[4]

Потенциальная чрезмерная зависимость от технологий является серьезной проблемой, когда речь заходит об ИИ в образовании. Хотя ИИ способен улучшить качество обучения, существует риск того, что преподаватели и учащиеся могут стать чрезмерно зависимыми от технологий. Такая зависимость может привести к снижению критического мышления и способности решать проблемы, если учащиеся будут склонны искать ответы у искусственного интеллекта, а не заниматься тщательным обучением. Преподавателям крайне важно найти баланс между использованием инструментов искусственного интеллекта и внедрением традиционных методик обучения, способствующих критическому мышлению и творчеству.

Крайне важно, чтобы преподаватели прошли соответствующую подготовку для обеспечения эффективной интеграции ИИ в учебный процесс. Возможно, многим учителям не хватает необходимых навыков или знаний для эффективного внедрения инструментов ИИ в свою практику преподавания. Крайне важно, чтобы преподаватели постоянно повышали свою квалификацию и получали поддержку, чтобы они могли использовать искусственный интеллект для улучшения обучения, а не чувствовали себя подавленными новыми технологиями.

Этические соображения

Внедрение ИИ в образование порождает этические вопросы, касающиеся предвзятости, справедливости и прозрачности. Непреднамеренное сохранение существующих предрасположений может произойти, когда системы ИИ обучаются на основе искаженных наборов данных. Например, если инструмент ИИ демонстрирует тенденцию отдавать предпочтение определенным демографическим группам, это может привести к неравноправным результатам обучения. Крайне важно, чтобы преподаватели и разработчики сотрудничали для решения этих этических проблем и гарантировали, что приложения ИИ разработаны таким образом, чтобы способствовать справедливости и инклюзивности.

Последствия для будущего

Эволюция ролей преподавателей

По мере того, как технологии искусственного интеллекта будут все более активно внедряться в образовательные учреждения, роль учителей, вероятно, будет возрастать. Возможно, что педагоги перейдут от своей нынешней роли традиционных инструкторов к роли фасилитаторов обучения. В этой новой роли они будут помогать студентам ориентироваться в ресурсах, основанных на ИИ, и развивать навыки критического мышления. Преподаватели будут играть ключевую роль в интерпретации результатов, полученных с помощью ИИ, и их использовании при создании индивидуального учебного процесса, отвечающего конкретным потребностям отдельных учащихся.[5]

Обучение на протяжении всей жизни и непрерывное образование

Появление ИИ в сфере образования подкрепляет концепцию обучения на протяжении всей жизни. Появление платформ, управляемых ИИ, позволило людям получать непрерывное образование на протяжении всей своей жизни, используя курсы и ресурсы, адаптированные к их конкретным потребностям. Этот переход будет иметь особое значение в контексте быстро развивающегося рынка труда, где постоянно требуется приобретение новых компетенций. Учебным заведениям, возможно, потребуется внести изменения в свои учебные планы, чтобы приспособить их к обучению взрослых учащихся и расширить возможности профессионального развития.

Создание симбиоза между преподавателями и технологиями искусственного интеллекта. Вместо того чтобы рассматривать ИИ как замену обучения человека, педагоги будут использовать ИИ как ценный ресурс для совершенствования своих педагогических подходов. Коллаборативные системы ИИ могут предоставлять педагогам немедленную обратную связь об успеваемости учащихся, позволяя динамично корректировать стратегии обучения в соответствии с меняющимися потребностями.

Вполне возможно, что глобальная доступность образования ИИ обладает потенциалом для повышения доступности качественного образования в глобальном масштабе, особенно в отдаленных регионах или регионах с недостаточным уровнем обслуживания. Платформы, основанные на искусственном интеллекте, могут предоставлять ресурсы и возможности для обучения, которые выходят за рамки географических границ, тем самым позволяя учащимся из самых разных слоев общества получать доступ к высококачественному образовательному контенту. Демократизация образования может способствовать сокращению неравенства и укреплению глобального сотрудничества.[6]

Влияние ИИ на разработку учебных программ, вероятно, будет значительным. Поскольку технологии искусственного интеллекта продолжают развиваться, образовательный контент необходимо будет адаптировать, чтобы он включал цифровую грамотность, критическое мышление и навыки анализа данных. Вполне возможно, что учебные программы будут все больше ориентироваться на междисциплинарные подходы, сочетая технические навыки с мягкими навыками, которые подготовят студентов к сложностям современного мира.

Кроме того, искусственный интеллект может способствовать укреплению психического здоровья и благополучия учащихся. Платформы, основанные на искусственном интеллекте, могут отслеживать активность и эмоциональное состояние учащихся, тем самым предоставляя преподавателям информацию, которая может помочь выявить тех, у кого могут возникнуть трудности. Интеграция ресурсов и поддержки в области психического здоровья в систему образования позволяет школам применять более целостный подход к развитию учащихся.[7]

В заключение, потенциальное влияние искусственного интеллекта на преподавание и обучение значительно, поскольку он способен обеспечить индивидуальный подход, повысить вовлеченность и административную эффективность. Тем не менее, необходимо решать вопросы справедливости, конфиденциальности данных и чрезмерной зависимости от технологий. Разбираясь в этих сложностях, преподаватели могут использовать искусственный интеллект для создания более эффективной и инклюзивной образовательной среды, тем самым обучая учащихся навыкам, необходимым для достижения успеха во все более сложном мире.

Список использованной литературы:

1. Лукьяненко А. В. Искусственный интеллект в образовании: вызовы и возможности. Научный вестник. — 2023.
2. Сименс Г. Аналитика обучения: появление новой образовательной парадигмы. Труды Третьей международной конференции по аналитике обучения и знаниям. — 2013.
3. Уильямсон Б., Пиаттова Н. Управление образованием и датафикация: роль искусственного интеллекта. Архивы анализа образовательной политики. — 2020.
4. Коллер Д., Матусов Е. Искусственный интеллект в образовании: обзор. Журнал образовательных технологий и общества. — 2016.
5. Чен Л., Хуан Ж. Применение искусственного интеллекта в образовании: систематический обзор. Компьютеры и образование. — 2021.
6. Лакин Р. Машинное обучение и человеческий интеллект: будущее образования в XXI веке. Издательство UCL Institute of Education. — 2017.
7. Холмс У., Бьялик М., Фадель К. Искусственный интеллект в образовании: обещания и последствия для преподавания и обучения. Центр редизайна учебных планов. — 2019.

© М. Реджепова, Г. Алланазарова, А. Аннамухаммедова, 2024

БУДДИЗМ КАК ОБРАЗОВАНИЕ

Аннотация: Буддизм стоит рассматривать не только как философию, но и как образование. Буддизм как образование – это «преобразование», то есть не знания, навыки и умения, но и духовно-нравственное развития личности.

Ключевые слова: буддизм, образование, философия, духовно-нравственное воспитание и развитие.

Annotation: Buddhism should be considered not only as a philosophy, but also as an education. Buddhism as an education is a "transformation", that is, not knowledge, skills and abilities, but also the spiritual and moral development of a person.

Keywords: buddhism, education, philosophy, spiritual and moral development.

При рассмотрении темы буддизма с точки зрения интеграции в классический образовательный процесс в России, важно понимать, что прямых нормативно-правовых актов, которые предусматривали бы такую интеграцию, в России нет.

Однако, в вопросах рассмотрения буддизма, стоит опираться на основной закон – Конституцию Российской Федерации. Так, в статье 28 Конституции заложены основы свободы вероисповедания, распространения религиозных убеждений, а также право на возможность объединения граждан с целью совместно исповедовать выбранную религию. Из данной статьи следует, что каждый человек волен выбирать религию, в том числе и буддизм.

Цель исследования:

- рассмотреть нормативно-правовые отношения между буддизмом и образованием;
- проанализировать институты общественных объединений, организаций, которые доносят основы буддистского вероисповедания через духовное образование;
- изучить традиционное духовно-нравственное воспитание общества, практические наставления, которые формируют ценности у молодого поколения.

Федеральный закон от 26 сентября 1997 г. № 125-ФЗ «О свободе совести и о религиозных объединениях» определяет понятия местной и централизованной религиозных организаций. Кроме этого, данный нормативно-правовой акт дает возможность создавать центральной религиозной организацией духовную образовательную организацию для подготовки религиозных служителей и персонала на основании лицензий на образовательную деятельность. На основании данных актов, в России существуют специализированные учреждения, которые осуществляют деятельность только в буддистском направлении. Например, в Республике Калмыкия, в городе Элиста дислоцируется самый крупный буддистский монастырь в России – Золотая обитель Будды Шакьямуни. Там учат юных монахов для дальнейшего богослужения и распространении буддистских основ путем просвещения народа. Вторая по величине буддистский монастырь расположен в Республике Тыва, в городе Кызыле – Туптен Шедруб Линг, где тоже проводится просветительская деятельность. Также стоит отметить Иволгинский Дацан и Дацан Ринпоче Багша, которые расположены в г. Улан-Удэ (Республика Бурятия), где круглогодично ведется обучение основам буддизма юных монахов. Организовано проживание и питание на территории монастырей. По окончании обучения, монахам присваиваются специальность «священнослужитель буддийского вероисповедания», утвержденную централизованной религиозной организацией «Буддийская Традиционная Сангха России» (именно она является учредителем Буддийского университета «Даши Чойнхорлин»), а также квалификацию «богослов» (теология), которая входит в перечень специальностей государственных образовательных стандартов среднего специального и высшего образования по направлениям подготовки бакалавриата.

Помимо монастырей, в Российской Федерации официально зарегистрировано две буддийские образовательные организации: Религиозная организация-учреждение профессионального религиозного образования Буддийский университет «Даши Чойнхорлин» имени Дамба Даржа Заяева в Республике Бурятия и Духовное профессиональное образовательное учреждение «Агинская Буддийская Академия» в Забайкальском крае. Обе организации являются структурными

подразделениями «Буддийской традиционной Сангхи России» – центральной буддийской организации.

Таким образом, видно, что буддизм как обучение интегрирован в классический образовательный процесс и в духовно-нравственный.

В общеобразовательных учреждениях отсутствуют специальные программы по изучению буддизма, но в рамках дисциплин по основам разных культур и народов, буддизм представлен в программе обучения.

При интерпретации буддизма как образования и как философии образования правомерен вопрос: «Насколько это полезно? Что это даёт?»

Как часто декларируется, современный мир нуждается в пересмотре моделей деятельности (или самой цивилизационной модели), а новые модели вводятся через институт образования.

Буддийская культура предъясвляет хорошие образцы того социального феномена, который называется образованностью, поэтому, исходя из опыта исследования, видится, что такая интерпретация даёт возможность описания буддизма в контексте и модулях современной философии образования и шире – современного гуманитарного знания, что позволит выявить системные подходы и модели деятельности, которые задействованы в образовательной системе буддийской цивилизации, и затем использовать в современной теории и практике образования эффективные идеи и подходы буддийской философии образования.

Список использованной литературы:

1. Джуричич М., Булатович И. Вклад в изучение правового регулирования религиозного образования в школах// <http://www.ssa-rss.ru> – сайт Российского общества социологов (дата обращения 23.09.2015).
2. Шахов М.О. Правовые основы деятельности религиозных объединений в Российской Федерации. 2-е изд., доп. М.: Изд-во Сретенского монастыря, 2013. С.407–419.
3. «Конституция Российской Федерации» (принята всенародным голосованием 12.12.1993 г.) (с учетом поправок, внесенных Законами РФ о поправках к Конституции РФ от 30.12.2008 № 6-ФКЗ, от 30.12.2008 № 7-ФКЗ, от 05.02.2014 № 2-ФКЗ, от 21.07.2014 № 11-ФКЗ) // «Собрание законодательства РФ», 04.08.2014, № 31, ст. 4398.
4. Федеральный закон от 26 сентября 1997 г. № 125-ФЗ «О свободе совести и о религиозных объединениях» // «Собрание законодательства РФ», 29.09.1997 г., №39, ст. 4465.
5. Приказ Минобрнауки России от 18.12.2012 г. №1060 // «Российская газета» 22.02.2013 г., №39.

© Ю.Н. Седип, 2024

УДК 371.4

Смагина Е.Н.,
аспирант кафедры педагогической и прикладной психологии СФ МГПУ,
Самара

ВОСПИТАТЕЛЬНАЯ СИСТЕМА ШКОЛЫ: ОТ ПРОЕКТИРОВАНИЯ ДО РЕЗУЛЬТАТА

Аннотация: В статье представлены подходы и практический опыт организации проектной деятельности по созданию и реализации воспитательной системы в образовательной организации. Использование технологии проектирования от замысла до модели и ее апробация позволили получить определенные результаты в создании психолого-педагогических условий формирования нравственно-ценностной сферы обучающихся.

Реализованная воспитательная система обеспечила вариативность воспитывающей деятельности, позволила объединить усилия участников образовательных отношений, открыть школу социуму и построить деятельность педагогического коллектива на новом качественном уровне.

Ключевые слова: Воспитательная система, проектирование, практико-ориентированные формы и методы, опытно-экспериментальная работа

Внедрение ФГОС ОО потребовало быстрой смены профессионального мировоззрения, изменения профессиональной позиции учителя, технологического перевооружения педагогической

деятельности, перестройки содержания воспитания и способов его интерпретации, овладения навыками проектирования воспитательного процесса.

Новые условия, требования и реалии современной жизни выдвинули перед педагогическими коллективами образовательных организаций необходимость перестройки воспитательного процесса [10].

Для ЧОУ «Школа Творчество» оказалось важным понимание того, что начать необходимо именно с усовершенствования процесса воспитания и в качестве механизма изменчивости педагогический коллектив принял решение о проектировании воспитательной системы (далее – ВС), отвечающей требованиям гуманистической системы и современным реалиям жизнедеятельности детей.

Работа была построена в контексте пошаговой образовательной стратегии, которая включала в себя определенные последовательные этапы, стадии развертывания проекта во времени и в пространстве и установления обратной связи. Заранее продуманный алгоритм организации проектных действий позволил осознанно включить всех субъектов воспитательного процесса в проектную деятельность (педагогов, обучающихся и родителей, что для нас являлось принципиально важным) [13].

Остановимся на деятельности педагогического коллектива по проектированию воспитательной системы.

Для педагогического коллектива данная работа оказалась долгосрочной и была организована через практико-ориентированные формы в виде организационно-деятельностных игр, творческих лабораторий, проблемных площадок, стратегических и инсайт сессий, мастер-классов, педагогических гостиных и др. видов. Многие из перечисленного нами апробировались в ходе опытно-экспериментальной работы по теме исследования и поэтому обязательно подвергались педагогической рефлексии.

На этапе подготовки педагогического коллектива к проектированию ВС нами были разработаны этапы проектирования. Исходя из целеполагания процесса, этапы проектирования отражали сущность проектной деятельности. Внутри каждого из этих этапов, в свою очередь, были выделены определенные процедуры, составляющие содержательную, структурную, технологическую, организационную основу проектных действий.

Рассмотрим подробно каждый из этапов.

1 этап-моделирование (создание модели) – это разработка концептуальных подходов, идей, целей, процессов и основных путей их достижения. Данный этап включал в себя аналитическую и диагностическую работу педагогического коллектива к проектированию воспитательной системы.

Были проведены следующие процедуры: анализ и диагностика реальной ситуации функционирования школы. На основе SWOT анализа рабочие группы, созданные в педагогическом коллективе, всесторонне изучали объективные условия существования и развития образовательной организации, обосновывали концептуальные идеи реализации в школе системы воспитательной работы, воспитательной системы. Данный анализ позволил провести диагностику реальной ситуации, сделать ее количественную и качественную оценку; выделить реперные точки в развитии проблемы по проектированию воспитательной системы; спрогнозировать опытно-экспериментальную деятельность; определить формат проекта (логические рамки проекта определили его как: системный, социально-педагогический, групповой); обосновать проектные ограничения, риски, возможности и ресурсное обеспечение.

Для создания условий педагогической продуктивности на данном этапе необходимо было

- обеспечить проявление интереса у субъектов проектирования к поиску проблемы, составляющей суть будущего проекта;
- получить высокую степень свободы поиска в информационной среде и существующей педагогической практике; получить доступ к значимой информации;
- обеспечить консультационную помощь в обобщении и представлении полученных данных.

В завершении диагностических процедур участники рабочих групп формулировали оценочные знания о реальном состоянии предполагаемого объекта преобразования (наличественной воспитательной системы в школе), а также об идеальном образе этого объекта, способного стать целевым ориентиром в предстоящей деятельности.

С психолого-педагогической точки зрения для каждого участника на этапе диагностики важно было обнаружить и пережить перспективу подлинной возможности и способности своими усилиями

улучшить проектируемый объект. Для определения собственного потенциала деятельности использовались различные оценочные средства: опросники, анкеты, наблюдения и беседы.

Неотъемлемой частью проектирования деятельности по созданию модели воспитательной системы выступала процедура проблематизации, которая определялась как ценностное самоопределение в проблемном поле проекта. За основу в данной процедуре было взято определение ценностей педагогического действия. Педагогам необходимо было самоопределиться в ценностях проектирования, научиться отстаивать собственное мнение, высказывать суждения и умозаключения, учитывать и принимать мнения других, подчиняя личные амбиции коллективным интересам, постоянно рефлексировать над своими индивидуальными результатами и результатами совместного труда. В широком смысле слова происходило внесение ценностного компонента в педагогическую деятельность, в поиск дополнительных ресурсов для осуществления замысла [8]. Важным здесь являлось также то, что при создании модели воспитательной системы педагоги должны были учитывать и отражать ценности учащихся, их жизненные установки и стремления. В качестве формы проблематизации нами была выбрана стратегическая сессия по созданию Декларации идеалов и ценностей педагогического коллектива школы. Также учителям предлагалось спроектировать законы жизни коллектива школы (педагогов, детей, родителей), нормы жизни и требования к участникам образовательного процесса. Мы убеждены в том, что формой утверждения ценностей в коллективе является именно разработка и реализация в жизни школьного сообщества системы морально-этических ценностей.

Продуктивной формой сбора информации стали обсуждения в группах с использованием таких приемов, как мозговой штурм, диспут, дискуссия и как результат построение проблем в иерархии приоритетности. Далее на круглых столах, проблемных сессиях педагогические работники включались в обсуждение вопросов: основные противоречия и ведущие проблемы, для преодоления и решения которых и проектируется воспитательная система. Проводились круглые столы: «Воспитание - это миф или реальность в современных условиях», «Воспитательная система образовательной организации: от проекта к решению», «Системный подход в воспитании: развитие во времени и пространстве», «Единое образовательное пространство педагогических методик и воспитательных практик Самарской области», «Коллективное воспитание в современном педагогическом контексте: актуальные практики». Данные обсуждения закончились проведением педагогического совета «Воспитательная система школы-время поисков, решений, действий», на котором, по нашему мнению, произошло осмысление педагогами ценностно-смысловых ориентаций, связанных с объектом проектирования; самоопределение педагога в ценностях проектирования; самомотивация на деятельность. Решением данного педагогического совета было: включиться в деятельность по проектированию воспитательной системы школы и класса; изучить педагогическое наследие по построению воспитательных систем; изучить материалы по проблеме преобразования объекта, видам гуманистических воспитательных систем, формам воспитательной работы; осмыслить опыт практической деятельности авторских школ, в которых реализуются гуманистические воспитательные системы.

Для решения задач, которые были сформулированы на педагогическом совете, мы включились в работу по изучению педагогического наследия. Реализованной формой явилась педагогическая гостиная, которая проводилась один раз в квартал как педагогические чтения по темам: «Социально-педагогические феномены в воспитании: взгляд на гуманистические идеи В.А. Сухомлинского в новых социокультурных условиях», «Наследие К.Д. Ушинского в современном образовании», «Недописанные страницы Педагогической поэмы», «Педагогическое наследие Л.Н. Толстого» и др.

На заседаниях школы классного руководителя в форме семинаров изучались авторские воспитательные системы Ш.А. Амонашвили, В.А. Караковского, Е.А. Ямбурга, А.Н. Тубельского и др.[4].

2 этап – проектирование (создание проекта) – дальнейшая разработка созданной модели и доведение ее до уровня практического использования.

Особая роль на данном этапе отводилась процедуре концептуализации. Концепция - одна из форм проектирования, посредством которой излагается основная точка зрения, ведущий замысел, теоретические исходные принципы построения педагогических систем или процессов. За основу поиска концептуальной идеи мы рассматривали тезис о том, что концепция строится на результатах научных исследований и включает в себя только те положения, идеи, взгляды, которые возможны для практического воплощения в той или иной системе, процессе[7].

Исходя из этого, мы предложили педагогическому коллективу регламент деятельности на этапе концептуализации: выявить научную идею (на основе изученного педагогического наследия и

реальной педагогической практики); определить стратегию и принципы реализации, цель, задачи, структуру проектируемой воспитательной системы и ее характеристик; спроектировать основные критерии и показатели результативности воспитательной системы. В рамках проблемных площадок рабочие группы презентовали разработанные основы воспитательной системы. В своей проектировочной работе мы считали необходимым и важным представлением рабочей группой созданного продукта, так как каждый из участников нес ответственность за решение той или иной задачи согласно ранее намеченному плану. На данную презентацию были приглашены родители, обучающиеся, которые в форме открытого диалога задавали вопросы, уточняли идеи, положенные в основу предлагаемой ВС, цели и задачи для ее реализации.

Таким образом, в ходе совместных обсуждений был сформирован образ и модель воспитательной системы школы - «Национальные основы духовно-нравственного развития и воспитания личности гражданина России» [2].

Основными составляющими воспитательной системы были выбраны:

- портрет выпускника школы «Творчество»;
- образ жизнедеятельности школьного сообщества, построения в нем деятельности, общения и отношений;
- уклад школьной жизни;
- представление о внешних связях и отношениях школы, о ее месте и роли в образовательном пространстве региональной системы.

Для нас принципиально важным было реализовать процедуру согласования основ воспитательной системы со всеми участниками образовательных отношений. Для качественной оценки разработанной концепции воспитательной системы была проведена научно-методическая и управленческая экспертиза разработанного концептуального замысла на кафедре воспитательных технологий СИПКРО. Далее был проведен педагогический совет, на котором концептуальные идеи образ, модель воспитательной системы прошли утверждение. Управленческой и общественной экспертизой был завершён технологический цикл действий по проектированию воспитательной системы школы и началась работа по реализации разработанного проекта.

Работа продолжалась в области изучения объекта преобразования и условий организации формы воспитания, включающее анализ:

- субъектов воспитания (ценностно-смысловых ориентаций, потребностей и возможностей, отношения к объекту преобразования и информированности о нем и др.);
- требований среды к объекту преобразования и формам воспитательной работы (отражение во ФГОС, программах и концепциях воспитания, наличие социального заказа, в том числе со стороны образовательного учреждения, родителей, детей и т.д.);
- воспитательной системы образовательного учреждения и класса (положение выявленной проблемы в системе воспитательной работы, эффективности предполагаемых форм воспитательной работы, из опыта системы, мнения педагогов, возможностей воспитательной системы в проектировании формы работы, определения человеческих и материальных ресурсов и т.д.);
- воспитательной ситуации в школе и классе (уровня развития коллективных отношений, удовлетворенности организацией взаимодействия взрослых и детей, соотношения ситуации и проблемы проектирования);
- предполагаемых форм воспитательной работы (целевого и сущностного соответствия форм выявленной проблеме преобразования, возможностям и потребностям воспитанников и др.);
- выбор возможных видов смыслообразующей деятельности (общения – просвещения, деятельность духовно–нравственной, гражданско-патриотической, интеллектуальной направленности, рефлексивно-аналитическая деятельность, добровольческая работа и др.);
- определение возможных форм воспитательной работы, направленных на преобразование объекта, и вариантов их проведения.

Обобщенные данные анализа использовались по каждому из направлений изучения для отбора оптимальных, эффективных, вариативных форм, методов, технологий для реализации воспитательной системы школы. В процессе конструирования все действия педагога должны быть пронизаны ценностным смыслом. То есть выбор средств, методов, приемов воспитательного воздействия должен проходить оценку не только на степень достижения цели, но и получать нравственно-этическую оценку. В данном процессе важно было привести педагога к осознанию того, что ведущую роль в построении ВС будут играть морально-нравственные представления педагога, уровень развития его ценностных установок [5].

На данном этапе также произошли организационные изменения: изменен учебный план школы (вариативная часть), спроектированы и реализованы программы внеурочной деятельности, построена клубная работа по интересам детей, выстроена работа по индивидуальным траекториям для детей целевых групп (одаренные, дети с ОВЗ, дети со сложной жизненной ситуацией, дети группы риска).

В работу на этом этапе включились все участники образовательных отношений.

Для педагогов были проведены:

- организационно-деятельностная игра "Развитие личности младшего школьника"
- мастерская «Портрет класса»
- воркшопы «Современный педагог-какой он?», «Ступени успеха молодого педагога»
- хакатон «Деятельность учителя как наставника по развитию обучающегося»
- час проектирования «Скажи: какой ты след оставишь?»
- аналитический квест «Школа, которую построили МЫ»

Для обучающихся:

• ролевые игры «Планета друзей», «Путешествие в неизвестное», "Приходи к нам в будущее", «Строим классный классный город»

- конкурс «Герб класса»
- коллективно-творческое дело «Устав класса»
- продуктивная игра «Класс как благоприятная среда развития личности»
- проектная мастерская «Какой она будет, классная жизнь?»
- конкурс идей и проектов учащихся "Класс, в котором я хотел бы учиться"
- имитационная игра «Когда уйдем со школьного двора»
- Круг общения «Вот какие МЫ»

Для родителей:

- родительское собрание по моделированию воспитательной системы класса
- родительское собрание «Ценности нашего класса»
- коллективное творческое дело учащихся и родителей «Вот что вместе можем мы»
- экскурсия по школе с презентацией уклада школьной жизни
- заседание совета Отцов по выработке плана совместных действий по реализации ВС

Для социальных партнеров:

- презентация деятельности школьных сообществ и школьных объединений
- знакомство с системой дополнительного образования
- представление системы содержательного досуга и организации занятости детей в свободное

время

- творческая программа «Жила была школа»

с целью включения их в совместную продуктивную деятельность и расширения возможностей для школьников [11].

На этом этапе большую поддержку в отборе инновационных форм проектирования оказывал старший преподаватель кафедры воспитательных технологий СИПКРО Плахова Т.В.

3 этап - конструирование (создание конструкта) – на данном этапе происходила дальнейшая детализация созданного проекта, приближающая его к использованию в конкретных условиях реальными участниками воспитательных отношений. При необходимости сразу происходила корректировка модели на основе полученной обратной связи от участников. Обязательным являлся этап рефлексии детьми и педагогом всех видов, форм деятельности, методов коммуникаций, общения и просвещения. Осознание значимости проектирования ВС создает мотивацию для дальнейшего конструирования различных объектов жизнедеятельности. Результаты этапа: итоговый проект и план реализации ВС.

Очень важно на этом этапе мотивирование участников на активное включение в реализацию проекта, актуализация ценностно-смысловых ориентаций участников образовательных отношений, включение всех воспитанников в реализацию смыслообразующей деятельности. Именно здесь начинается развитие ВС. Происходит формирование и развитие открытой воспитательной системы.

Для обеспечения выхода образовательной организации в условия открытой системы воспитания, в школе были разработаны: программа эффективного сотрудничества со структурами социума на основе партнерских отношений и взаимодействия; научно-методическое обеспечение развития системы; модель воспитывающей, развивающей среды в условиях социума с целью

педагогизации, окультуривания социального окружения. Часть блоков системы воспитания были выведены в пространство социума. Совместно с социальными партнерами были реализованы социально-значимые проекты: «Сделаем город чище», «Помоги живущему рядом», «Добрые крышечки», «Мост поколений» и др. Работа ряда воспитательных центров в режиме выходного дня (Школа народной игрушки, Школа ремесел, этнографический музей «Горница», Служба хорошего настроения) позволила организовать содержательный досуг для детей и жителей микрорайона.

4 этап - аналитико-результативный, заключающийся в отслеживании результатов проекта, степени его эффективности [12].

Нами были применены следующие формы оценивания результатов:

- мониторинг деятельности на каждом этапе реализации проекта
- описание педагогического опыта реализации проекта (аналитический характер описания) и его обобщение
- творческие отчеты о реализации проекта на педагогических советах и родительских собраниях с участием воспитанников, на акциях и мероприятиях, проводимых в школе и социуме
- открытые семинары, вебинары, участие в курсовой подготовке для педагогической общественности с целью обмена опытом воспитательной деятельности в рамках целенаправленных системных проектов для разного возраста детей
- анализ удовлетворенности воспитанников и их родителей эффективностью проектов
- конечный запланированный результат (циклограммы деятельности, макеты и шаблоны рабочих тетрадей учителя по различным направлениям, открытие и работа различных структурных подразделений (школ, клубов, залов, музеев, творческих площадок)
- презентационные продукты
- портфолио достижений педагога и воспитанников в рамках проекта.

В ходе опытно-экспериментальной работы в порядке обобщения опыта по реализации спроектированной ВС под руководством кафедры воспитательных технологий СИПКРО (старший преподаватель кафедры Плахова Т.В.) педагогическим коллективом были созданы для отслеживания результатов различные шаблонные формы, макеты документов, методические рекомендации по целевым проектам воспитания, памятки для педагогов и воспитанников, воспитательные программы.

Для учеников 10-11 классов была реализована воспитательная программа «Свято помни: Человеком назвала тебя Земля», воспитательные программы для начальной школы: «Страна детства – чудесная страна», «Азбука школьной жизни», «В Сказочной Стране «Лукоморье», «Хоровод круглый год», «Чудо родина моя – моя малая родина».

В школе заработали Клуб «Поколение», Музей истории школы, детское объединение «Непоседы», Совет Отцов, Праздничное конструкторское бюро, семейная гостиная, школа ремесел и др.

Опытно-экспериментальная работа по проектированию ВС реализовалась на уровне:

- перехода от имитационно-деятельностного подхода к системно-деятельностному подходу
- ухода от педагогики мероприятий к системному процессу воспитания, наполнения процесса воспитания ценностным духовно-нравственным компонентом, социально - значимой направленностью
- использования в педагогической практике эффективных форм управления и планирования (программно-целевое и проектно-целевое) воспитывающей деятельности
- освоения технологии проектирования системных целевых воспитательных программ и проектов, обогащение содержания традиционных видов деятельности и введения новых форм и методов воспитания
- создания особого уклада школьной жизни
- эстетизации среды.

В результате совместной работы всех участников образовательных отношений в школе Творчество были получены результаты:

- создана качественно новая воспитательная система, имеющая духовно-нравственное содержание с национальным компонентом
- повысился интерес к деятельности школы со стороны родителей, проявилось их активное участие в реализации программ и проектов
- повысился уровень владения педагогами современными воспитательными технологиями, проектной методикой, групповыми и индивидуальными формами взаимодействия с обучающимися и их родителями

- в систему жизнедеятельности школы включены все классные коллективы и разновозрастные объединения
- детские объединения имеют свою сферу реализации деятельности и осуществляют ее в рамках конкретного целевого воспитательного проекта
- выстроена система наставничества, где происходит передача накопленного опыта деятельности от старших к младшим обучающимся, от учителя к учителю, что позволяет обеспечивать преемственность, сохранять накопленный опыт и искать новые формы совместной деятельности субъектов воспитания
- усовершенствована модель взаимодействия педагогов школы, родителей и специалистов дополнительного образования, различных структур социума, что сделало школу открытой для социума
- разработаны инструменты оценивания качества воспитания и критериальная база оценки
- функционирует воспитательное пространство (проведена реконструкция в обустройстве и эстетизация школьной среды в соответствии с концептуальной моделью ВС, созданы зоны развития воспитанников).

Список использованной литературы:

1. Байбородова Л.В. Воспитательная деятельность: учебник / Л.В. Байбородова, М.И. Рожков. — Москва: КНОРУС, 2022. - 402 с.
2. Бояк Т.Н. Народные традиции и нравственные ценности личности / Т.Н. Бояк // Вестник БГУ. – 2018. – № 3. - С. 11-17.
3. Воспитательная деятельность педагога: учебное пособие / ред. В.А. Слостенин, И.А. Колесникова. – 3-е издание, стереотипное. – Москва: Академия, 2007. – 336 с. – (Серия: Профессионализм педагога).
4. Гуманистические воспитательные системы вчера и сегодня (в описаниях их авторов и исследователей). Редактор-составитель Е.И. Соколова/Под общей редакцией доктора педагогических наук Н.Л. Селивановой. - М.: Педагогическое общество России, 1998 - 336 с.
5. Методика воспитательной работы: учебник / В.П. Сергеева, Э.К. Никитина, М.Н. Недвецкая и др.; под ред. В.П. Сергеевой.- 6-е изд., доп. - Москва: Академия, 2015. - 384 с.
6. Морозова Д.А. Теория и методика воспитательной работы: учеб. пособие / Морозова Д.А., Морданова С.М. – Костанай: Костанайский филиал ФГБОУ ВО «Челябинский государственный университет», 2019. – 178 с.
7. Новикова Л.И. Педагогика воспитания: Избранные педагогические труды /Под ред. Н.Л. Селивановой, А.В. Мудрика. Сост. Е.И. Соколова. – М., 2009.- 349 с.
8. Разработка и реализация проектов развития образовательных учреждений / по ред. В.И. Загвязинского, С.А. Гильманова– М.: Издательство АСОПиР, 1998.-208 с.
9. Плахова Т.В. Портфолио классного коллектива.- Волгоград, ООО «Издательство «Учитель», 2014.-103 с.
10. Плахова Т.В. Управленческий дневник заместителя директора по учебно-воспитательной работе (Серия «Управление образовательным процессом»).- Волгоград, ООО «Издательство «Учитель», 2020.- 135 с.
11. Плахова Т.В. Настольная книга классного руководителя. Реализация воспитательной компоненты ФГОС.- Волгоград, ООО «Издательство «Учитель», 2015.- 123 с.
12. Степанов П.В. «Диагностика, анализ и планирование процесса воспитания» - М: Издательство: «Педагогический поиск», 2007. - 100 с.
13. Технологии воспитательной работы: учеб. пособие; сост.: З.У. Колокольникова, С.В. Митросенко, О.Б. Лобанова, Е.М. Плеханова, Т.В. Газизова. – Красноярск: Сиб. федерал. ун-т, 2016. – 150 с.

© Е.Н. Смагина, 2024

ПРОФЕССИОНАЛЬНАЯ КОМПЕТЕНТНОСТЬ РУКОВОДИТЕЛЯ ДОО В НАЦИОНАЛЬНОЙ РЕСПУБЛИКЕ В УСЛОВИЯХ АКТУАЛЬНЫХ ФГОС И ФОП ДО

Аннотация: В настоящее время роль руководителя дошкольного учреждения (ДОО) становится все более значимой и ответственной, особенно с учетом региональной и национальной специфики. В условиях актуальных требований и стандартов требуется наличие определенной профессиональной компетентности у руководителя для успешного управления образовательным процессом и обеспечения качественного обучения детей.

Ключевые слова: руководитель, образовательный, ДОО, дошкольный, программа, профессиональный.

Основными задачами в новом Федеральном государственном образовательном стандарте дошкольного образования (ФГОС ДО) стали: повышение доступности и качества дошкольного образования, а также его эффективность. В связи с внедрением Федеральной образовательной программы дошкольного образования (ФОП ДО), педагоги должны постоянно совершенствовать свои профессиональные навыки и умения. В основе лежит стремление к всестороннему развитию детей, учитывая их возраст и индивидуальные особенности. Необходимо, чтобы в основе лежали духовные и нравственные ценности народа России, исторические и национальные традиции. В современных документах говорится о важности ориентации образования не только на получение знаний и умений, но и на развитие личности обучающегося, его способностей к творчеству и познанию. Для того чтобы успешно решить проблему, связанную с повышением качества обучения, его совершенствования, необходимо использовать эффективные методы повышения методического и профессионального уровня педагогических работников, что является неотъемлемой частью процесса улучшения качества образования в ДОО.

В данном ключе большую роль играет руководитель дошкольного учреждения, который должен понимать современные образовательные тренды и следить за требованиями актуальных ФГОС и ФОП ДО. В настоящее время роль руководителя дошкольного учреждения в национальной республике становится все более значимой и ответственной. Это связано с тем, что в регионах с этнографическим отличием следует адаптировать не только образовательный процесс, но и содержание таким образом, чтобы они отвечали реалиям конкретного места. Таким образом уже в дошкольном возрасте ребенок начинает знакомиться с обычаями и традициями своей малой родины, а также воспитывается с учетом национальной специфики развития. Это способствует приобщению детей к традиционным духовно-нравственным и социокультурным ценностям российского народа, сохранению и уважению детей к истории и культуре своей семьи, большой и малой Родины.

В условиях актуальных ФГОС и ФОП ДО требуется наличие определенной профессиональной компетентности у руководителя для успешного управления образовательным процессом и обеспечения качественного обучения детей. Для чего ему необходимо учитывать основные аспекты профессиональной компетентности руководителя ДОО, понимать современные образовательные тренды. Также проявлять лидерские качества и коммуникативные навыки, управленческую компетентность. Ниже предлагаем более развернутое описание качеств, которые в идеале должны быть у руководителя ДОО:

- руководитель ДОО должен быть в курсе последних образовательных изменений и нововведений, внедряемых в рамках ФГОС и ФОП. Это включает в себя знание основных принципов построения образовательного процесса, понимание потребностей детей различных возрастов, а также умение адаптировать программы под конкретные потребности своего учреждения. Особенно важно адаптировать программы для руководителей ДОО в национальных республиках, которым необходимо учитывать этнографические особенности. Также следует учитывать региональную социально-экономическую специфику, язык, знания, навыки и возможности;

- эффективный руководитель ДОО должен обладать лидерскими качествами, уметь вдохновлять коллектив, формировать команду специалистов и решать конфликты. Кроме того,

важными являются коммуникативные навыки, позволяющие устанавливать плодотворное взаимодействие с педагогическими работниками, родителями и органами управления;

- руководителю ДОУ необходимо обладать навыками управления персоналом, финансами, административными процессами. Умение эффективно планировать, координировать деятельность учреждения, оценивать результаты работы и принимать обоснованные управленческие решения, которые играют ключевую роль в успешной деятельности ДОУ.

Однако современные образовательные стандарты и программы предъявляют высокие требования к руководителям ДОУ. Необходимость постоянного профессионального развития, адаптации к новым образовательным практикам, учет специфики региона и потребностей детей являются основными вызовами, стоящими перед руководителем в национальной республике. Согласно утвержденной и одобренной в дошкольном учреждении Программе, реализация может быть осуществлена на родном языке. При планировании воспитательного процесса необходимо опираться на цели и задачи, обозначенные в образовательных сферах и областях воспитания, а также учитывать формы взаимодействия участников образовательного процесса и события в конкретном дошкольном учреждении. Для этого руководитель ДОУ, при разработке собственной Программы, может обратиться к вариативной части (не более 40% от общего содержания ФОП). Ведь разработку вариативной части Программы осуществляют сами участники образовательного процесса. Согласно п. 2.9. ФГОСа ДО могут быть разработаны как индивидуальные программы, сформированные участниками образовательного процесса на основе собственного педагогического опыта, индивидуальных особенностей учащихся, этнокультурных условий развития и т.д.

Профессиональная компетентность руководителя дошкольного учреждения в республике Тыва играет ключевую роль в обеспечении качественного образования детей. В условиях актуальных ФГОС и ФОП руководитель должен обладать широким спектром знаний и навыков, уметь адаптировать программы под нужды конкретного детского сада, педагогического коллектива, развития воспитанников и материально-технически возможностей ДОУ. Профессиональная компетентность руководителя включает в себя не только знание ФГОС и ФОП, но и способность учитывать этнокультурные и региональные особенности. Ведь этнокультурный контекст играет важную роль в формировании системы образования, поэтому руководитель должен уметь учитывать и внедрять этнические и региональные традиции в педагогический процесс. Также руководитель должен уметь оценивать и развивать профессиональные компетенции себя и своих подчиненных, а также создавать условия для дальнейшего профессионального развития всех участников дошкольного образования. Учет этнокультурных и региональных особенностей позволяет создать адаптированные образовательные программы, которые будут способствовать эффективности образования детей дошкольного возраста.

Список использованной литературы:

1. Звезков ер В.П. Государственное и муниципальное управление: М.: Дрофа, 2 ре012. – 105 с.
2. Канаева Н. А. Экспертное заключение по модулю «Основы буддийской культуры». [Электронный ресурс]. URL: <https://iphras.ru/page52623242.htm> (дата обращения: 12.04.2019).
3. Комплексный учебный курс «Основы религиозных культур и светской этики»: Примерная программа и структура. Аннотация [Электронный ресурс]. URL: <http://orkce.org/node/58> (дата обращения: 11.04.2019).
4. Леженкина Т. И. Научная организация труда персонала. М.: СИНЕРГИЯ, 2013 - 352 с.
5. Петровская Л. А., Растяников П. В. Диагностика и развитие компетентности в общении. М.: Издательство Московского университета, 2000 – с. 342

© О.О. Соян, 2024

Стрегло М.А.,
Мариупольский государственный университет имени А.И. Куинджи,
г. Мариуполь
Научный руководитель: Сухина-Болотова О.В.,
Мариупольский государственный университет имени А.И. Куинджи,
г. Мариуполь

ПРОБЛЕМЫ ПОВЫШЕНИЯ КАЧЕСТВА И ЭФФЕКТИВНОСТИ ОБЩЕПЕДАГОГИЧЕСКОЙ ПОДГОТОВКИ УЧИТЕЛЯ НАЧАЛЬНЫХ КЛАССОВ

Аннотация: В данной статье рассмотрим проблемы повышения качества и эффективности работы учителя начальных классов, профессию учителя, ценности типовых педагогических задач.

Ключевые слова: начальное образование, педагогические цели, развитие ребенка, учебно-воспитательный процесс, знание, умение, навыки.

Профессия учителя – одна из самых творческих профессий в нашей стране. Труд учителя ценен и прекрасен, потому что он формирует самих людей. Учитель, образно говоря, осуществляет связь времен, он является звеном в цепи поколений, он словно передает эстафету от настоящего к будущему, что делает его работу столь увлекательной и по-настоящему творческой. Следует отметить, что ценность учителя начальных классов заключается еще и в том, что он раскрывает многообразие мира в глазах ребенка и дает ему эмоциональную поддержку в его новых начинаниях, именно поэтому мы всегда помним своего первого учителя.

В Узбекистане с первых лет независимости особое внимание уделяется начальному образованию детей, с самого начала поступления в школу проводится тщательная психологическая диагностика ребенка для понимания его готовности к школьному обучению. Его психологическое развитие показывает, что он готов учиться в школе. Учтите, что требования к обучению не будут чрезмерными и не нарушат его развитие и здоровье.

Поэтому неудивительно, что растет интерес к изучению различных сторон профессионально-педагогической деятельности учителей начальных классов, дальнейшему совершенствованию их задач, повышению эффективности и качества работы учителей (по Б. Кодырову, Г. Тулягановой), Н. Сафаев, В. Карима, Ф. Акрамова и др.), при этом количество работ, посвященных именно педагогической профессии, значительно увеличивается. Темой исследования являются различные вопросы, такие как научная организация труда учителей, структура последовательности профессиональной педагогической деятельности, содержание, формы и методы подготовки и повышения квалификации учителей.

Среди различных проблем, связанных с педагогическим образованием, в данной статье выделяется только один из них - формирование основ профессиональной педагогической деятельности учителей начальных классов. В частности, центральной проблемой является постановка учебных задач, моделирующих типичные ситуации, возникающие в практике воспитательной работы. Исследования показывают, что у молодых учителей начальных классов отсутствуют средства и методы воздействия, они часто сталкиваются с трудностями в организации воспитательной работы с учениками, могут значительно владеть определенным предметом, быть знакомыми с теоретическими основами педагогики и психологии или преподавания; методы, но они обычно не знают того, что называется практической педагогикой, т. е. конкретной «техники деятельности». Конечно, относительно глубокое овладение этой «технологией» может быть достигнуто только на основе накопления школой богатого практического опыта работы. Однако основой успешной деятельности учителей начальных классов являются учебные задачи, моделирующие реальную практику профессиональной деятельности. Хотелось бы отметить два основных положения, определяющих ценность подобных типовых задач для подготовки учителей.

Во-первых, учебные задачи являются промежуточным звеном между теорией преподавания и непосредственной школьной практикой. Как мы все знаем, педагогическая подготовка учителей включает в себя теоретическую подготовку и практическую подготовку. Действительно, теоретические знания применяются на практике. Однако необходимо учитывать, что практическая деятельность учителя требует трансформации этих знаний: с одной стороны, они должны быть синтезированы и унифицированы вокруг целостной, конкретной практической задачи, а с другой -

преобразованы в язык реальных ситуаций, то есть он должен стать средством решения практических задач.

Во-вторых, задача обучения – это образовательная задача, которая, в свою очередь, формирует личностные умения. Описать различные ситуации, с которыми он сталкивается, и задачи, которые он решает в процессе своей работы, практически невозможно, поскольку учитель начальных классов сам принимает решения в динамично меняющихся ситуациях, и в каждой новой ситуации ему необходимо предпринимать нестандартные меры действия. В то же время необходимо подчеркнуть практический процесс мышления, лежащий в основе независимого принятия решений учителями. К.Д. Ущинский писал: «Изучайте законы психических явлений, которыми вы желаете управлять, и действуйте согласно этим законам и обстоятельствам, в которых вы желаете их применить» [2]. П.П. Блонский указывает, что педагог сам должен создавать свои методы обучения, исходя из личностных условий данной ситуации и личности себя и своих учеников [3].

Чем начальное образование отличается от среднего? Какими качествами должен обладать учитель начальных классов?

Известно, что любая психологическая структура формируется в положительной деятельности человека (для студента - в его учебной деятельности). У младших школьников преобладает деятельность с элементами игры. Родители сталкиваются с немалыми проблемами при подготовке детей к школе, ведь начало школы, первый класс, первый учитель, новые друзья – это начало нового этапа в развитии ребенка. Ребенок чувствует себя взрослым, идет в первый класс, но приходя в школу, он видит, что он первое звено и над ним много классов. Доминирование нейтрально-пассивного восприятия препятствует формированию прочных знаний, гибких навыков и глубоких убеждений.

Поэтому общая стратегия учителей начальных классов состоит в том, чтобы вовлечь учащихся в активную и самостоятельную деятельность, поставить учащихся в позицию деятельности, организовать деятельность, дать возможность учащимся обнаружить определенные факты и закономерности. Как подчеркивал В.А. Сухомлинский: «Обучающий эффект любого образовательного явления, чем меньше ребенок чувствует замысел учителя, тем выше педагогический эффект. Мы считаем, что данная модель является средоточием педагогического мастерства и является ключом к поиску точки входа. «В основе внутренней способности ребенка подойти к нему так, что все, чем он занимается, становится для него потребностью, страстью, мечтой» [1].

Умения учителей начальных классов отражаются не только в разработке учебных задач и организации содержательного содержания деятельности учащихся, но и в выборе форм учебной деятельности. Следует отметить, что практическая подготовка преподавателя к взаимодействию со студентами свидетельствует о его педагогическом мастерстве. Вот пример:

Гульнара (6,5 лет) учится в первом классе. Я ходила в подготовительную группу полгода. Читаю, пишу и активно выполняю все задания. Первый день, первый телефонный звонок, впечатляет. Ей нравятся новые школьные принадлежности, красивая школьная форма и веселый вид школы. Но через две недели после прихода в школу она стала своенравной, перестала делать уроки и отказалась идти в школу. Родители в растерянности. Директор школы Гульнары пожаловалась, что дети на уроках пассивны, рассеяны и беспокойны.

Первый вопрос, который возникает при описании реального влияния между преподавателем и учениками (их общения и обмена), заключается в том, какие функции должен выполнять преподаватель, чтобы выполнить стоящую перед ним «сверхзадачу» — вовлечь учащихся в активную деятельность для достижения определенного эффекта. на собственное совершенствование и развитие. Для этого необходимо сделать следующее:

- во-первых, необходимо стимулировать интерес ученика к этой деятельности;
- стимулировать его потребность в решении задач;
- стимулировать его интерес и ожидания;
- наконец, стимулировать потребности и интересы ученика;

Преподаватели должны предоставить студентам необходимую информацию в качестве ответов на их вопросы.

Если преподаватель не сможет с самого начала создать у учащихся состояние восприятия определенной информации, то учащиеся не будут испытывать присущей им психологической толерантности в активной познавательной деятельности. Преподаватели же должны понимать готовность учащихся к освоению содержания, уметь диагностировать эту готовность и контролировать эффективность своего педагогического воздействия, то есть получать обратную связь. В приведенном выше случае обратной связи не было, преподаватель не имел возможности диагностировать знания и

навыки Журналы. Девочка уже писала и читала, т. е. она полностью подготовлена к школе и, естественно, не имеет никакого интереса к изучению на уроке того, что она уже запомнила впоследствии, эти ситуации отрицательно влияют на поведение ребенка;

Поэтому в процессе взаимодействия со студентами преподаватели должны выполнять следующие функции:

1) Диагностические: получать обратную связь от учащихся об эффективности их воздействия и их готовности к изучению новых учебников;

2) Мотивировать: стимулировать учащихся к решению учебных задач и подготовить свои требования и ожидания, вдохновляющие их действия;

3) Информатор: донести до учащихся информацию о проблеме, методах решения проблемы и самом решении;

4) Оценщик: донести до учащихся оценку эффективности их действий, дать оценку.

Реагируйте на их успехи и неудачи, регулируйте и корректируйте свое поведение. При выполнении этих функций раскрывается значение способностей и качеств личности учителя: способности понимать внутренний мир учащихся, инициативности и гибкости мышления, способности к самоконтролю и т. д.

Основная характеристика взаимодействия – рефлексивность, то есть постоянное размышление над чувствами и мыслями учащихся, целенаправленное их формирование, обогащение и развитие. В то же время учащиеся станут активными участниками исследований, открытий и обсуждений, тем самым формируя свои знания и навыки, что дает возможность в полной мере продемонстрировать преподавательский творческий потенциал и навыки.

Список использованной литературы:

1. Айсмонтас Б.Б. Теория обучения. М.2004 г.
2. Лихачев Б.Г. Педагогика. Курс лекций. М., 1993 г.
3. Обучение студентов педагогике. Аспект технологий./ Под редакцией Ф. К. Савиной, Волгоград, 1996г

© М.А. Стрегло, О.В. Сухинина-Болотова, 2024

УДК 371.11

Сухинина-Болотова О.В.,¹ Белая Н.С.,^{1,2}

¹Мариупольский государственный университет имени А.И.Куинджи»,
г. Мариуполь

²Институт среднего профессионального образования ФГБОУ ВО «МГУ»,
г. Мариуполь

ПСИХОЛОГИЧЕСКАЯ БЕЗОПАСНОСТЬ В ОБРАЗОВАТЕЛЬНОЙ СРЕДЕ: КАК ОБЕСПЕЧИТЬ ПОДДЕРЖКУ УЧАЩИХСЯ И УЧИТЕЛЕЙ

Аннотация: Данная статья посвящена психологической безопасности в образовательной среде, которая является одним из условий психологического комфорта, как учащихся, так и педагогов.

Ключевые слова: психологическая безопасность, образовательная среда, учитель, учащиеся, комфорт, эмоциональное состояние.

Психологическая безопасность в образовательной среде – одна из главных составляющих успешного и комфортного образовательного процесса, как для учащихся, так и для педагогов. Создание такой комфортной атмосферы способствует не только учебным успехам, но и эмоциональному благополучию учителей и учащихся.

Психологическая безопасность личности — это определенная защищенность сознания от воздействий, способных против воли человека изменять его психические состояния, психологические характеристики и поведение [4].

В образовательной среде психологическая безопасность подразумевает такое состояние, при котором и учащиеся, и педагоги чувствуют себя защищенными от различного вида негативных последствий, таких как унижение, осуждение, угроза физическому здоровью.

Во взаимодействии участников образовательной среды основной угрозой является получение психологической травмы, в результате которой наносится ущерб позитивному развитию и психологическому здоровью.

Психологическое напряжение и внутренний дисбаланс личности, нарушение ее психического здоровья и развития, можно отнести к основным внутренним угрозам на личностном уровне, а к внешним – неустойчивость к психологическим воздействиям со стороны других людей и условий образовательной среды, неудовлетворенность ее психологическими характеристиками [3].

Почему же психологическая безопасность так важна в современном образовательном процессе?

Во-первых, психологическая безопасность в образовательной среде благотворно влияет на сам образовательный процесс: учащиеся и преподаватели более открыты, активны и продуктивны в комфортных психологических условиях.

Во-вторых, поддерживается стабильное эмоциональное состояние. Поддерживается атмосфера при которой учащиеся и педагоги защищены от депрессий, стрессов и тревог.

В третьих, снижение либо отсутствие «буллинга» в ученических и педагогических коллективах.

Для обеспечения психологической безопасности в образовательном процессе необходимо проводить постоянную работу со всеми участниками образовательного процесса:

- обеспечение поддержки на уровне администрации образовательного учреждения. Сюда может входить постоянный контроль внутришкольной политики для защиты прав учащихся и учителей, а также проведение с учащимися и педагогами «круглых столов», мастер-классов и семинаров по созданию безопасной образовательной среды;

- обучение членов педагогического коллектива. Постоянное профессиональное развитие и обучение, посвященное современным методам работы с эмоциональными переживаниями коллег и учащихся, а также навыкам, позволяющим умело устранить либо нейтрализовать различного вида конфликты;

- постоянное партнерство с семьями учащихся. Вовлечение и привлечение родителей через совместные открытые мероприятия для создания единой образовательной среды;

- обучение основам эмоционального интеллекта. Включение в образовательный процесс учебных курсов по развитию психического здоровья и навыков управления эмоциями;

- поддержка внутри ученических и педагогических коллективов. Постоянное содействие, эмпатия, отзывчивость, формирование гуманных отношений в коллективах учащихся и педагогов;

- проведение занятий с школьным психологом. Данные занятия рекомендуется проводить, как с учащимися, так и с педагогами;

- использование современных информационных технологий. Создание на сайте образовательного учреждения формы обратной связи для возможности анонимного обращения учащихся или педагогов, а также внедрение различных методов для мониторинга психоэмоционального состояния учащихся и педагогов;

Психологическая безопасность в образовательной среде – это совместная работа всех участников образовательной деятельности. Поддержка и внимание должны исходить, не только от учителей к учащимся, но и от администрации образовательного учреждения, родителей, а также самих учащихся друг к другу.

Задача современного образовательного процесса – это не только работа по обучению и воспитанию подрастающего поколения, но и разностороннее развитие образовательных организаций и педагогических коллективов, в том числе и в формировании психологической безопасности внутри педагогических и ученических коллективов, где каждый сможет реализовать себя.

Список использованной литературы:

1. Баева И. А., Волкова И. А., Лактионова Е. Б. Психологическая безопасность образовательной среды. – М.: Эконом-Информ, 2019. – 248 с.
2. Барцевич В.Н. Факторы психологической среды// Психология и психотехника. – 2022 № 6 С.61-69
3. Зеленков М. Ю. Правовые основы общей теории безопасности Российского государства в Х ХI в. М., 2022.
4. Колесникова Т. И. Личность и ее безопасность // Колесникова Т. И. Психологический мир личности и его безопасность. – М., 2001. – С.10–1 23
5. Реан А. А., Коломинский Я. Л. Социальная педагогическая психология. СПб., 1999.

6. Соломин В. П., Шатровой О. В., Михайлов Л. А., Маликова Т. В. Психологическая безопасность. – М.: Дрофа, 2018. – 61 с.

7. Ясвин В. А. Образовательная среда: от моделирования к проектированию. М., 1997.

© О.В.Сухинина-Болотова, Н.С. Белая, 2024

УДК 37

Сяо Инь,
ФГБОУ ВО «Амурский государственный университет»,
г. Благовещенск

СРАВНИТЕЛЬНЫЙ АНАЛИЗ ОРГАНИЗАЦИОННО-ДЕЯТЕЛЬНОСТНОГО КОМПОНЕНТА СИСТЕМЫ ПРОФЕССИОНАЛЬНОЙ ПОДГОТОВКИ СОЦИАЛЬНЫХ РАБОТНИКОВ В ВУЗАХ КИТАЯ И РОССИИ

Аннотация: в представленной работе раскрывается понятие и компоненты педагогической системы профессиональной подготовки социальных работников; дается конкретизация организационно-деятельностного компонента; приводятся характеристики форм, методов и средств профессиональной подготовки социальных работников в вузах Китая и России.

Ключевые слова: педагогическая система, компоненты педагогической системы, профессиональная подготовка, социальная работа, формы, методы, средства.

Актуальность сравнительного анализа компонентов профессиональной подготовки социальных работников в вузах Китая и России обусловлена рядом факторов. Во-первых, обе страны сталкиваются с серьезными социальными вызовами, требующими эффективных и инновационных подходов в социальной работе. В условиях глобализации и определенных демографических изменений наблюдается рост потребности в квалифицированных специалистах, способных работать с уязвимыми группами населения, управлять кризисными ситуациями и содействовать социальному развитию. Исследование педагогических подходов в Китае и России позволяет выявить сильные и слабые стороны образовательных программ, что может способствовать обмену успешными практиками и улучшению подготовки кадров в обеих странах.

Новизна такого сравнительного анализа заключается в детальном изучении образовательных традиций и инноваций, применяемых в подготовке социальных работников. Китай, с его многовековой историей конфуцианства и современных достижений в области технологий, предлагает уникальные педагогические методы, которые могут быть полезны для изучения в России. С другой стороны, российская образовательная система с её акцентом на фундаментальные знания и практическую подготовку представляет интерес для китайских университетов, которые стремятся интегрировать лучшие мировые практики. Обмен опытом не только обогатит образовательные программы, но и позволит социальным работникам быть более подготовленными к современным вызовам.

Проведение сравнительного анализа также имеет важное практическое значение для повышения качества образования социальных работников. Включение культурных и региональных особенностей в учебные программы способствует более глубокой подготовке специалистов, работающих в многонациональных и мультикультурных обществах. Подобное исследование может стать стимулом для разработки совместных образовательных проектов и программ стажировок, что укрепит сотрудничество между вузами Китая и России. В результате, социальные работники, прошедшие обучение по таким обновленным программам, будут обладать более широкими компетенциями и практическим опытом, необходимыми для эффективной работы в условиях глобальных изменений.

Ключевым для формирования эффективной профессиональной подготовки социальных работников является понимание педагогической системы. В широком смысле педагогическая система представляет собой динамическую структуру, в которую интегрированы различные элементы, способствующие достижению образовательных целей; ее важнейшими компонентами являются содержание образования, методы и формы обучения, педагогические технологии, а также взаимодействие между преподавателями и обучающимися [1, с. 24]. Каждый из этих элементов играет свою уникальную роль и тесно связан со всеми остальными, создавая единую образовательную среду,

в которой происходит как передача знаний, так и развитие профессиональных качеств социальных работников [2, с. 12].

Содержание профессиональной подготовки является основой педагогической системы и включает в себя теорию и практику социальной работы, этические нормы, психологию и социологию, а также специальные дисциплины, в зависимости от сферы деятельности. При формировании учебных программ важно учитывать современные тенденции и требования общества, включая цифровизацию и междисциплинарность, что позволяет будущим социальным работникам эффективно адаптироваться к быстро меняющимся условиям.

Организационно-деятельностный компонент системы профессиональной подготовки социальных работников включает управление образовательным процессом, создание среды для формирования и развития личности учащегося, организацию взаимодействия с помощью конкретных форм, методов, технологий профессиональной подготовки, а также определяет условия достижения запланированного результата профессиональной подготовки (материально-техническое и кадровое обеспечение) [2, с. 13].

В Китае система подготовки социальных работников ориентирована на интеграцию теоретических знаний с практическими навыками. Важное внимание уделяется системе наставничества, где опытные специалисты передают свой опыт молодым кадрам. В учебных заведениях используются современные образовательные технологии, такие как информационно-коммуникационные и интерактивные методы обучения. Важную роль также играет государственная поддержка, которая обеспечивает устойчивое развитие социальной работы и подготовку высококвалифицированных кадров [3, с. 33].

Зачастую речь идет об акценте на адаптации образовательных методик под индивидуальные потребности учащихся, что позволяет максимально раскрыть потенциал каждого студента. Китайская педагогическая традиция уделяет особое внимание концепции личностно-ориентированного обучения. Здесь образовательный процесс рассматривается не только с позиции передачи теоретических знаний, но и с точки зрения формирования социально ориентированного мировоззрения. Создаются специальные методические комплексы, направленные на развитие критического мышления и умение работать в команде, что особенно актуально в работе социальных работников, взаимодействующих с разнообразными слоями населения.

В России организационно-деятельностный компонент профессиональной подготовки социальных работников акцентируется на интеграции образовательных моделей с реальной практикой. Учебные программы часто включают в себя существенный практический компонент, который позволяет студентам непосредственно «погрузиться» в профессиональную среду еще в процессе обучения. Государственные и негосударственные организации социальных услуг предоставляют студентам возможности для прохождения практики и стажировок, что способствует закреплению теоретических знаний на практике и формированию важных профессиональных навыков.

В российском образовании организационно-деятельностный компонент также направлен на соединение теории и практики в обучении социальных работников. Однако российская система акцентирует внимание на междисциплинарности обучения, включающем элементы психологии, социологии и права. В учебных заведениях широко применяются новые формы организации учебного процесса, такие как модульное обучение и проектная деятельность. Существенная роль отводится профессиональной практике и стажировкам, которые позволяют студентам приобретать реальный опыт работы в социальных учреждениях.

Кроме того, российская система профессиональной подготовки опирается на развитую инфраструктуру образовательных учреждений, оснащенных современным техническим оборудованием, что обеспечивает высокое качество учебного процесса. Кадровый потенциал образовательных организаций формируется через привлечение квалифицированных специалистов, обладающих как педагогическим мастерством, так и практическим опытом в социальной сфере. Таким образом, сочетание теоретической базы и практической направленности подготовки создает предпосылки для эффективного формирования профессиональных компетенций у будущих социальных работников.

Методы и формы обучения в педагогической системе профессиональной подготовки социальных работников разнообразны и варьируются от традиционных лекций и семинаров до интерактивных методов и практических тренингов. Важную роль здесь играют педагогические технологии, такие как использование мультимедийных ресурсов и онлайн-платформ, которые способствуют развитию у обучающихся навыков самостоятельного поиска и анализа информации, критического мышления и

решения сложных ситуаций. Интерактивные методы обучения, такие как ролевые игры и проектная деятельность, активизируют студентов, побуждая их к более глубокому пониманию изучаемых концепций.

Общее в используемых формах, методах, средствах профессиональной подготовки социальных работников в Китае и России отражает стремление обеих стран к подготовке компетентных специалистов, способных эффективно решать социальные проблемы и удовлетворять потребности различных слоев населения.

В Китае и России образовательные программы направлены на формирование профессиональных знаний и умений у будущих социальных работников. Оба государства уделяют значительное внимание теоретической подготовке, которая включает изучение социологии, психологии, социальной политики и права, что позволяет студентам понимать многослойные аспекты социальной работы и разработку социальных программ.

Практическая подготовка также занимает важное место в образовательных системах обеих стран. Студенты проходят стажировки, которые обеспечивают непосредственный контакт с профессиональной средой. Они получают возможность применять полученные знания на практике, развивая навыки общения, наставничества и критического мышления. Китай и Россия используют подход «обучение через действие», позволяющий студентам развивать эмпатию и чуткость к нуждам клиентов.

Методические средства, такие как сборники кейс-стади, материалы групповых дискуссий и проектного обучения, активно применяются в учебном процессе как в Китае, так и в России. Эти методы способствуют развитию аналитических навыков и способности к решению комплексных социальных проблем. Студенты учатся работать в командах, разрабатывать стратегии интервенции и планировать социальные проекты на примере реальных ситуаций.

Кроме того, обе страны признают важность непрерывного профессионального развития. Китай и Россия предлагают различные программы повышения квалификации для практикующих социальных работников, которые позволяют им быть в курсе современных тенденций и инновационных подходов в сфере социальной работы.

Различия в используемых формах, методах, средствах профессиональной подготовки социальных работников в Китае и России проявляются в ряде аспектов, начиная с концептуальных подходов и заканчивая практической реализацией учебных программ. В Китае профессиональная подготовка социальных работников акцентирует внимание на коллективистских ценностях и социальной гармонии, что отражает философию конфуцианства, глубоко укоренившуюся в обществе. Образовательные программы сконцентрированы на формировании навыков, необходимых для поддержания и укрепления общественного порядка, социальной стабильности и семейных связей.

В отличие от Китая, российская система профессиональной подготовки социальных работников существует на стыке западных и отечественных подходов, что делает её более разнообразной и гибкой. Российские программы стремятся интегрировать теоретические знания с практическим опытом, упор делается на развитие профессиональной этики, критического мышления и междисциплинарного подхода. Зачастую формируется индивидуальный образовательный маршрут, учитывающий личностные и профессиональные потребности студентов.

Методы обучения в Китае зачастую строятся на основе лекционных и семинарских занятий с широким применением технологии дистанционного обучения, что позволяет охватить значительное число студентов. В России, напротив, внимание уделяется практико-ориентированному обучению, внедряются интерактивные формы проведения занятий, включая ролевые игры, тренинги и стажировки на базе социальных учреждений.

Средства профессиональной подготовки в обеих странах также имеют свои особенности. В Китае активно развиваются электронные платформы и онлайн-ресурсы, что открывает доступ к знаниям для студентов из отдалённых регионов. В России отметим тесное сотрудничество с практикующими специалистами и социальными учреждениями, что позволяет студентам вовлекаться в реальный рабочий процесс и аккумулировать практические навыки ещё в ходе обучения.

Наконец, взаимодействие между преподавателями и обучающимися создает особую атмосферу доверия и взаимопонимания, необходимую для эффективного освоения материала и развития личных качеств студентов. Преподаватель, выступая не только в роли источника знаний, но и наставника, стимулирует учащихся к самосовершенствованию и саморазвитию, что чрезвычайно важно в профессии социального работника, требующей эмпатии, терпимости и высокой ответственности. Взаимное уважение и открытость в педагогическом процессе способствуют созданию условий для

более глубокого понимания учащимися своей будущей профессиональной роли и их социальной миссии [4].

В современных условиях развития общества и образования обеспечивающая составляющая организационно-деятельностного компонента педагогической системы профессиональной подготовки социальных работников в Китае и России играет ключевую роль. Оба государства сталкиваются с многочисленными вызовами в социально-экономической и культурной сферах, что требует высокого уровня профессионализма и компетентности у специалистов в области социальной работы. В связи с этим особое внимание уделяется формированию эффективной системы подготовки, включающей в себя не только теоретические знания, но и практические навыки.

В Китае обеспечение условий профессиональной подготовки социальных работников включает в себя тесное взаимодействие образовательных учреждений с государственными и негосударственными организациями, занимающимися социальной работой. Такое сотрудничество позволяет студентам приобретать ценный опыт и лучше понимать реальные потребности общества. Кроме того, значительное внимание уделяется курсам по психологии, коммуникативным навыкам, а также правовым аспектам социальной работы. Это делает программу подготовки всесторонней и адаптированной к современным условиям.

К примеру, Согласно «Национальному среднесрочному и долгосрочному плану реформы и развития образования», определяется требование к формированию команды штатных преподавателей с разумным возрастным составом, академическим образованием и структурой профессиональных званий в Китае. В штатном преподавательском составе должно быть соотношение студентов и преподавателей не выше 18:1. В целях обеспечения преподавания профессиональных курсов штатные преподаватели по каждой специальности (на специальностях «Социальная работа» может быть предусмотрено очное руководство стажировкой). Среди них доля штатных преподавателей со степенью магистра или выше – не менее 90% и не менее 50% штатных преподавателей должны иметь докторскую степень. Доля штатных преподавателей со старшими профессиональными званиями должна быть не менее 40%. Также определяется, что среднее количество книг на одного студента в общеобразовательных колледжах и университетах должно быть не менее 100. Среднее количество книг, приобретаемых на одного студента в год, должно составлять не менее 4 томов и должно быть приобретено не менее 20 видов профессиональных журналов.

В России обеспечение профессиональной подготовки социальных работников также строится на основе комплексного подхода. Важное место занимают практические занятия и стажировки в профессиональных учреждениях, что позволяет студентам не только применять теоретические знания на практике, но и развивать необходимые профессиональные компетенции. Российская система профессиональной подготовки включает в себя разнообразные методики и технологии обучения, направленные на формирование навыков проектной и научно-исследовательской деятельности, что способствует более глубокому пониманию социальных процессов и повышению квалификации социальных работников.

Например, в российских вузах не менее 70 % численности педагогических работников, участвующих в реализации программы бакалавриата по социальной работе, должны вести научную, учебно-методическую и (или) практическую работу, соответствующую профилю преподаваемой дисциплины (модуля); не менее 5 % численности педагогических работников должны являться руководителями и (или) работниками иных организаций, осуществляющими трудовую деятельность в профессиональной сфере, соответствующей профессиональной деятельности, к которой готовятся выпускники (иметь стаж работы в данной профессиональной сфере не менее 3 лет); не менее 60 % должны иметь ученую степень (в том числе ученую степень, полученную в иностранном государстве и признаваемую в Российской Федерации) и (или) ученое звание (в том числе ученое звание, полученное в иностранном государстве и признаваемое в Российской Федерации). При использовании в образовательном процессе печатных изданий библиотечный фонд должен быть укомплектован печатными изданиями из расчета не менее 0,25 экземпляра каждого из изданий, указанных в рабочих программах дисциплин (модулей), программах практик, на одного обучающегося из числа лиц, одновременно осваивающих соответствующую дисциплину (модуль), проходящих соответствующую практику.

В обеих странах электронная информационно-образовательная среда вуза должна обеспечивать: доступ к учебным планам, рабочим программам дисциплин (модулей), программам практик, электронным учебным изданиям и электронным образовательным ресурсам, указанным в

рабочих программах дисциплин (модулей), программах практик; формирование электронного портфолио обучающегося, в том числе сохранение его работ и оценок за эти работы.

В заключение можно сделать вывод, что педагогическая система профессиональной подготовки социальных работников – это комплексная и многоуровневая структура, призванная обеспечить высокий уровень обученности и готовности будущих специалистов к выполнению своих профессиональных обязанностей. Она требует постоянного обновления и адаптации к изменяющимся требованиям и вызовам социальной сферы, а также открытому взаимодействию с профессиональными сообществами и организациями. Только таким образом можно подготовить социальных работников, способных эффективно работать в быстро изменяющемся и сложном мире. Формы, методы и средства подготовки социальных работников в Китае и России имеют схожие черты, обусловленные стремлением к формированию профессиональных кадров, которые не только готовы к решению стоящих перед обществом задач, но и ориентированы на устойчивое развитие социальной сферы в новых условиях. Вместе с тем профессиональная подготовка социальных работников в Китае и России имеет свои национальные особенности, которые складываются под влиянием многовековых традиций и современного контекста социально-экономического развития. Несмотря на отличия в образовательных системах Китая и России, обе страны стремятся к формированию компетентных и подготовленных социальных работников через интеграцию теоретических знаний и практических навыков. Важно продолжать обмен опытом и внедрять наиболее эффективные методы и технологии обучения, чтобы обеспечивать высокое качество подготовки специалистов в этой важной сфере.

Список использованной литературы:

1. Педагогическая система: теория, история, развитие. Коллективная монография / Под ред. В.П. Бедерхановой, А.А. Остапенко. – М.: Народное образование, 2014. – 128 с
2. Кузьмина Н. В. Понятие «педагогическая система» и критерии ее оценки // Методы системного педагогического исследования / Под. ред. Н. В. Кузьминой. – М.: Народное образование, 2022. С. 11–16.
3. 比较教育学: 吴文侃、杨汉清主编。–任命教育出版社, 北京, 1999. – 678 с.
4. Федеральный государственный образовательный стандарт высшего образования – бакалавриат по направлению подготовки 39.03.02 «Социальная работа»: утв. приказом Минобрнауки РФ от 5 февраля 2018 г. № 76.

© Сяо Инь, 2024

УДК 37

Сяо Инь, Еремеева Т.С.,
ФГБОУ ВО «Амурский государственный университет»,
г. Благовещенск

ТЕХНОЛОГИЗАЦИЯ ПРОФЕССИОНАЛЬНОЙ ПОДГОТОВКИ СОЦИАЛЬНЫХ РАБОТНИКОВ В ВУЗАХ (НА ПРИМЕРЕ КИТАЯ И РОССИИ)

Аннотация: в представленной работе раскрывается понятие технологизации в контексте профессиональной подготовки, дается развернутая характеристика технологии профессиональной подготовки социальных работников в вузе. Авторы обосновывают необходимость учета фактора технологизации в структуре и содержании профессиональной подготовки социальных работников в вузах Китая и России.

Ключевые слова: профессиональная подготовка, социальная работа, высшее учебное заведение, технология, технологизация, технологический процесс.

Современные условия развития образования и производственных процессов привели к значительному изменению подходов к профессиональной подготовке специалистов. В этой связи, термин «технологизация» стал играть ключевую роль в формировании новых образовательных стратегий. Под термином «технологизация» понимается процесс внедрения и интеграции современных

технологий в учебные программы и процессы, что повышает их эффективность и соответствие требованиям рынка труда.

Научные подходы к изучению этого явления варьируются в зависимости от дисциплинарной принадлежности и целей исследований. Во-первых, одной из ключевых областей изучения является педагогика, где технологизация рассматривается как средство повышения качества образования через персонализацию обучения и использование интерактивных технологий. Исследователи в этой области акцентируют внимание на новых методах, таких как электронное обучение и использование виртуальных симуляторов, которые способствуют более глубокому освоению материала. Во-вторых, экономическая наука также проявляет серьезный интерес к изучению технологизации профессионального образования. Здесь акцент сделан на эффективности и рентабельности внедрения инновационных технологий в учебные процессы. Исследования показывают, что грамотная интеграция технологических решений может значительно сократить временные и финансовые затраты на подготовку специалистов, одновременно повысив их компетентность и конкурентоспособность на рынке труда. Наконец, психологический подход предлагает изучение влияния новых технологий на восприятие и когнитивные процессы студентов. Психологи анализируют, каким образом технологизация образовательного процесса влияет на мотивацию к обучению и развитие критического мышления. Эти исследования позволяют лучше понять, как создавать учебные среды, способствующие не только профессиональному, но и личностному росту учащихся.

Степень изученности термина «технологизация» в контексте профессиональной подготовки также демонстрирует рост интереса к междисциплинарным исследованиям. Сегодня, все больше внимания уделяется взаимодействию различных областей науки для достижения общей цели – подготовки высококвалифицированных специалистов, способных успешно адаптироваться в условиях постоянно меняющегося мира технологий. Теоретико-методологическую базу исследования составляют работы в области общей теории и методологии образования (Б.С. Гершунского, Л.И. Гурье, Н.В. Кузьминой, Н.С. Ладыжец, В.А. Сластенина, А.А. Реана), разработки в сфере стандартизации образования (Л.Н. Алексахкиной, В.П. Беспалько, Е. Е. Вяземского, В.С. Леднева, В.П. Симонова, и др.), подходы к технологизации обучения (В.И. Андреева, А.С. Казаринова, М.В. Кларина, А.А. Мирошниченко, Е.С. Полат, Г.К. Селевко, Ю.Н. Семина, В.С. Черепанова, Н.Е. Щурковой), а также представления о возможностях технологий и технологизации для изменения качества образования (В.П. Беспалько, Н.М. Борытко, Н.Ш. Валеева, В.В. Гузеев, Р.Я. Киямова, М.В. Кларин, М. Марков, В.М. Монахов, П.Д. Павленок, Т.В. Покачалова, Е.С. Полат, Г.К. Селевко, Н. Стефанов, М.В. Чошанов, В.М. Шепель и др.). Анализ философской, социологической и педагогической литературы в диссертационном исследовании показал, что технологизация рассматривается как разграничение, расчленение процесса деятельности на взаимосвязанные этапы, фазы, операции; выделение действий, направленных на достижение результата (П.Д. Павленок). Поэтому технологизация используется для воспроизведения алгоритмов деятельности и получения спрогнозированного результата. Актуализация интереса к технологизации в педагогике и образовании связана с решением задач инновационного развития (В.В. Гузеев, А.О. Зоткин, Т.М. Ковалева, С.К. Мордовии, А.А. Попов, А.А. Цукер), а овладение образовательными технологиями рассматривается как условие изменения качества педагогической деятельности (М.П. Кларин), средство управления инновационной деятельностью (Г.П. Щедровицкий), возможность осуществления осмысленной и продуктивной деятельности (П.Г. Щедровицкий) и разработки образовательных программ.

Технологизация представляет собой один из ключевых аспектов современного образования, определяющий эффективность профессиональной подготовки специалистов в различных отраслях. В условиях стремительного развития инноваций и изменения требований к профессиональным компетенциям, технологизация приобретает особое значение, обеспечивая соответствие образовательного процесса актуальным реалиям рынка труда. *Технологизация профессиональной подготовки* – это процесс интеграции современных технологий и инновационных методик в систему обучения специалистов с целью повышения эффективности усвоения знаний и практических навыков. Данный подход предполагает использование цифровых образовательных ресурсов, автоматизированных систем управления учебным процессом, а также интерактивных платформ, позволяющих студентам и слушателям более глубоко и полноценно погружаться в изучаемый материал. Технологизация является необходимым элементом современной образовательной среды, способствующим адаптации образовательных программ к быстро меняющимся требованиям рынка труда и ускорению профессионального развития учащихся [1].

Технологизация профессиональной подготовки включает в себя использование передовых технологий и инструментов, способствующих созданию интерактивной и гибкой образовательной среды. Это обеспечивает студентам не только теоретические знания, но и практические навыки, необходимые для успешной профессиональной реализации. Современные образовательные технологии, такие как виртуальные симуляции, онлайн-курсы и обучающие платформы, позволяют студентам самостоятельно выбирать темп обучения, адаптировать учебный процесс под свои индивидуальные нужды и интересы. Кроме того, технологизация способствует формированию устойчивой связи между образованием и практикой. Партнерство учебных заведений с индустриальными компаниями позволяет разрабатывать образовательные программы, ориентированные на реальные потребности работодателей. Такое сотрудничество способствует внедрению актуальных практических заданий и стажировок, что в свою очередь улучшает подготовку студентов к будущей профессиональной деятельности. Одной из важных составляющих технологизации является повышение квалификации педагогических кадров. Для успешного внедрения новых технологий в образовательный процесс педагоги должны постоянно обновлять свои знания и осваивать современные методы обучения. Это обеспечивает высокое качество образовательных услуг и улучшает взаимодействие между студентами и преподавателями [2].

Содержательная наполняемость технологических процессов отражает национальную культурологическую, социально-экономическую, идеологическую и иную специфику отдельных образовательных систем. В каждой стране, в каждом регионе, образовательные технологии формируются на основе уникального смешения традиций, инноваций и культурных кодов. Эти процессы глубоко связаны с историческим развитием общества, его ценностями и приоритетами. В странах с древними традициями образование часто переплетается с историческими и религиозными аспектами, в то время как современные технологические решения интегрируются с сохранением национальных особенностей. Например, в азиатских странах, таких как Япония и Китай, классы часто сочетают передовые инновации с уважением к конфуцианским и буддийским учениям. Социально-экономические условия также играют свою роль. В государствах с высоким уровнем развития технологий и экономики образовательные процессы строятся на основе цифровых платформ и интерактивных подходов, сотрудничество между школами и технологическими гигантами открывает доступ к последним достижениям науки. В менее развитых странах образовательные системы вынуждены более гибко адаптироваться к меняющимся условиям, но часто сохраняют человеческий подход и личное преподавание. Идеологические факторы влияют на содержание и методику обучения. В обществах, где исторически значимо национальное самосознание, система образования может подчеркивать изучение национальной истории, литературы и языка. Это поддерживает чувство идентичности среди учащихся и культивирует гордость за свое происхождение [3].

Технологический процесс профессиональной подготовки социальных работников в вузах Китая можно представить следующим образом.

Во-первых, образовательные программы основаны на многокомпонентной структуре, которая включает теоретические курсы, практические занятия и исследовательскую деятельность. Теоретическая подготовка призвана дать студентам фундаментальные знания в области социальных наук, таких как психология, социология, экономика и право. Эти академические дисциплины закладывают основу для формирования у студентов широкого понимания социальной работы и ее значимости в современном обществе.

Практическая подготовка концентрируется на развитии навыков, необходимых для успешной деятельности в социальной сфере. Включает в себя прохождение различных тренингов и семинаров, участие в рабочих группах, а также стажировки в социальных учреждениях и некоммерческих организациях. Это позволяет студентам применить полученные теоретические знания на практике и понять специфику работы в разных социальных контекстах.

Большое внимание уделяется развитию навыков межличностной коммуникации и эмпатии, так как они играют ключевую роль в работе социального работника. Для этого в учебный процесс включены модули, направленные на отработку коммуникативных стратегий, методы ведения переговоров и разрешение конфликтов.

Исследовательская деятельность студентов сопровождается выполнением курсовых и дипломных работ, проведение которых обеспечивает интеграцию полученных знаний и навыков. Она направлена на развитие критического мышления и аналитических способностей, что особенно важно в процессе разработки и оценки социальных программ и политики.

Особую роль в подготовке занимает изучение культурных и национальных особенностей Китая. Учитывая многообразие этнических групп и культурных традиций, студенты обучаются учитывать эти различия в своей профессиональной деятельности, что особенно актуально в мультикультурной среде современного китайского общества.

Несомненно, подготовка социальных работников в университетах Китая позволяет выпускникам быть готовыми к вызовам профессиональной деятельности, предоставляя им комплекс навыков и знаний, необходимых для эффективного и эмпатичного взаимодействия с населением. Передовые методики обучения и всесторонний подход обеспечивают адаптацию будущих специалистов к изменяющимся условиям социальной среды и требованиям рынка труда. Завершив весь цикл подготовки, выпускники приобретают не только диплом о высшем образовании, но и прочный фундамент знаний, умений и навыков, которые позволяют эффективно работать в разнообразных областях социальной сферы Китая. Вся программа подготовки нацелена на то, чтобы выпустить не просто специалиста, а социально ответственного и профессионально подготовленного работника, способного внести значимый вклад в развитие общества.

Профессиональная подготовка социальных работников в российских вузах в аспекте технологизации может быть представлена следующим образом. Подготовка будущих специалистов в области социальной работы в рамках действующего законодательства об образовании начинается с уточнения образовательных стандартов, разработанных в соответствии с национальными потребностями и международными рекомендациями. Университеты сотрудничают с ведущими экспертами в данной области для создания адаптивных программ, которые отражают актуальные проблемы и задачи современного общества.

Первым этапом становится формирование базовых знаний, где студенты изучают основные теории и понятия социальной работы. Курсы по психологии, социологии и праву позволяют будущим социальным работникам глубже понять социальные механизмы и процессы, непосредственное влияние социально-экономических условий на жизнь индивида и общества в целом.

Затем следуют курсы специализации, охватывающие такие аспекты, как работа с уязвимыми группами населения, социальная защита, помощь семьям и детям, работа с людьми с ограниченными возможностями и пожилыми гражданами. Важной частью учебного процесса становится изучение методик индивидуальной и групповой работы, а также управление кризисными ситуациями. Одновременно с теоретическим обучением студенты проходят практику, позволяющую применить полученные знания в реальных условиях. Этот компонент учебного процесса организован на базе социальных учреждений под руководством опытных наставников. Практика помогает студентам приобрести незаменимые навыки взаимодействия с населением, обучения аналитическим и диагностическим методикам, развивает профессиональную этику и эмпатию.

Финальной стадией подготовки является обобщение приобретенных знаний и реализация дипломного проекта. В этой работе студенты демонстрируют способность к самостоятельному исследованию и предложению эффективных решений социальных проблем.

Таким образом, профессиональная подготовка социальных работников в китайских и российских вузах в аспекте технологизации имеет определенную специфику. Эта специфика во многом определяется культурными, историческими и социально-экономическими особенностями каждой из стран. В российских вузах акцент делается на интеграцию современных технологий в учебный процесс, но с сохранением традиционных подходов. Это позволяет выпускникам быть готовыми для работы в условиях современных вызовов, сохраняя при этом глубокие знания в области теории социальной работы. В учебные программы включаются курсы по использованию цифровых инструментов, управлению проектами, а также практическим навыкам в условиях измененной технологической среды. В Китае образовательные программы для социальных работников ориентированы на обеспечение технологической грамотности через внедрение высоких технологий в обучение. Здесь студенты изучают не только основы социальной работы, но и активно осваивают различные виды программного обеспечения, анализ данных и технологические инновации, такие как искусственный интеллект и блокчейн. Это дает возможность будущим социальным работникам эффективно применять технологии в практике для максимальной пользы общества. В обоих случаях, технологизация образовательного процесса представляет собой важный шаг на пути к подготовке квалифицированных профессионалов, которые способны адаптироваться к изменениям и внедрять инновации в социальной сфере. Это способствует развитию компетенций, необходимых для решения сложных задач, актуальных для современного общества в условиях глобализации и стремительного развития технологий.

Итак, технологизация играет ключевую роль в обеспечении эффективности профессиональной подготовки. Она не только способствует развитию современного образовательного процесса, но и делает его более доступным, персонализированным и ориентированным на практический результат. В эпоху цифровизации и глобализации технологизация является неотъемлемой составляющей успешного развития системы профессионального образования. Содержательная наполняемость технологических процессов в образовании это не просто вопрос внедрения технологий, а комплексный процесс, отражающий многообразие культур и традиций мира. Признание и уважение этой спецификации обогащают образовательные системы, делая их гибкими и адаптируемыми к требованиям современного общества. Технологический процесс обучения нацелен на создание комплексного фундамента знаний и навыков, которые позволят выпускникам успешно интегрироваться в профессиональную среду и активно способствовать улучшению качества жизни различных групп населения. Образовательные учреждения продолжают совершенствовать свои программы в ответ на динамические изменения в обществе, чтобы выпускать компетентных, этично подкованных и социально ответственных специалистов, готовых к вызовам 21 века.

Список использованной литературы:

1. Игна О.Н. Анализ понятийного поля «Технологизация образования» // Terra Linguistica. 2011. №124. URL: <https://cyberleninka.ru/article/n/analiz-ponyatiynogo-polya-tehnologizatsiya-obrazovaniya> (дата обращения: 10.10.2024).
2. Гузеев В.В. Лекции по педагогической технологии. М.: Бийск: Изд-во АГППУ, 2022. - 57 с.
3. Свиридова Галина Федоровна Исследование современных форм и методов обучения в системе непрерывной подготовки кадров для социальной сферы // Век качества. 2017. №2. URL: <https://cyberleninka.ru/article/n/issledovanie-sovremennyh-form-i-metodov-obucheniya-v-sisteme-nepreryvnoy-podgotovki-kadrov-dlya-sotsialnoy-sfery> (дата обращения: 02.10.2024).

© Сяо Инь, Т.С. Еремеева, 2024

УДК 377

Тронь Т.А., преподаватель,
ГАПОУ «Якутский колледж связи и инновационных технологий имени П.И. Дудкина»
РС(Я) г. Якутск

СИСТЕМА УЧЕТА РАБОЧЕГО ВРЕМЕНИ И КОНТРОЛЯ СТУДЕНТОВ В СРЕДНЕМ СПЕЦИАЛЬНОМ ОБРАЗОВАНИИ

Аннотация: В данной статье рассматривается применение онлайн-сервиса для учета рабочего времени сотрудников DeskTime для организации рабочего времени студентов обучающихся дистанционно и повышения эффективности обучения в среднем специальном образовании.

Ключевые слова: СПО, учет времени, онлайн-сервис, DeskTime, увеличение эффективности обучения.

В период дистанционного обучения студенты не были достаточно дисциплинированы, были не в состоянии самостоятельно организовать свое рабочее время. Для стимулирования более продуктивной учебы мной предлагается программа для мониторинга и учета рабочего времени DeskTime.

Сервис учета рабочего времени и контроля сотрудников DeskTime (<https://desktime.com/ru/programma-ucheta-rabochego-vremeni-sotrudnikov>) – это онлайн-сервис для учета времени и продуктивности, мониторинга продвижения в пределах рабочей сферы, который помогает выявлять непродуктивных сотрудников и стимулировать к более эффективному использованию рабочего времени.

Программа предназначена для достижения максимальной эффективности работы сотрудников, а также для выставления счетов и расчета зарплат путем формирования отчетов об эффективности персонала.

Также программа отображает прогресс выполнения проекта и резервирует данные.

Бесплатная версия «Lite» подходит для индивидуального использования студентами для самоконтроля с целью отслеживания своего прогресса и создания отчетов для преподавателей и кураторов. Для централизованного мониторинга необходимо использовать платные версии «Pro» и выше.

Для начала работы с программой «DeskTime» необходимо зарегистрироваться на официальном сайте разработчика (см. рис. 1). После чего скачать ПО, на рабочий компьютер работа за которым будет отслеживаться (см. рис. 2).



Рисунок 1 «Регистрация на сайте DeskTime Pro»



Рисунок 2 «Скачивание программы DeskTime Pro»

Далее следуют стандартные этапы установки (см. рис. 3). После установки, при первом запуске необходимо будет ввести данные своего личного кабинета (см. рис. 4).

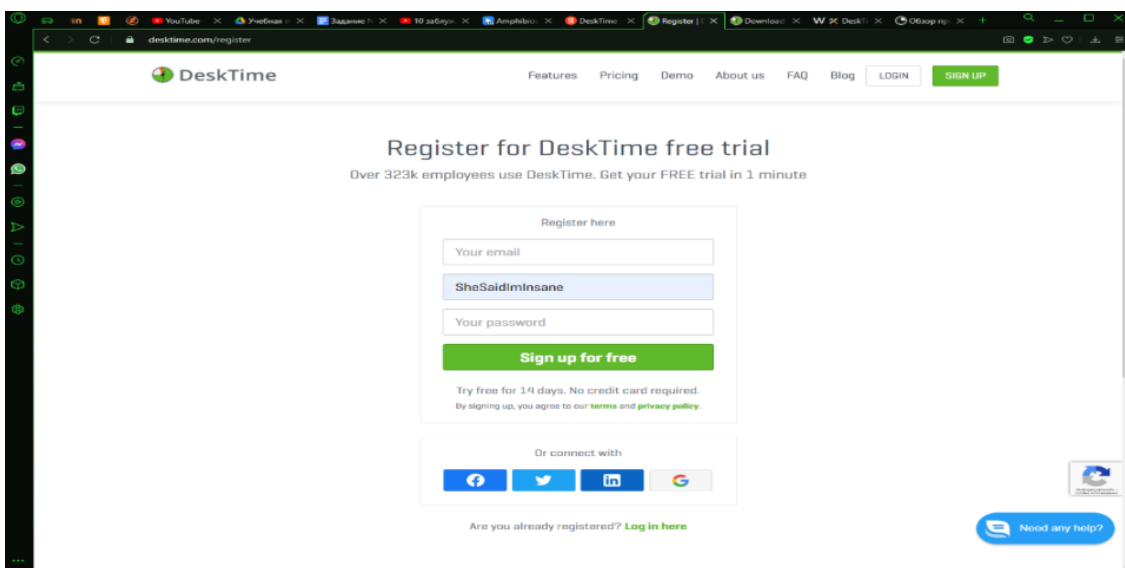

Рисунок 3 «Окно установки DeskTime Pro»

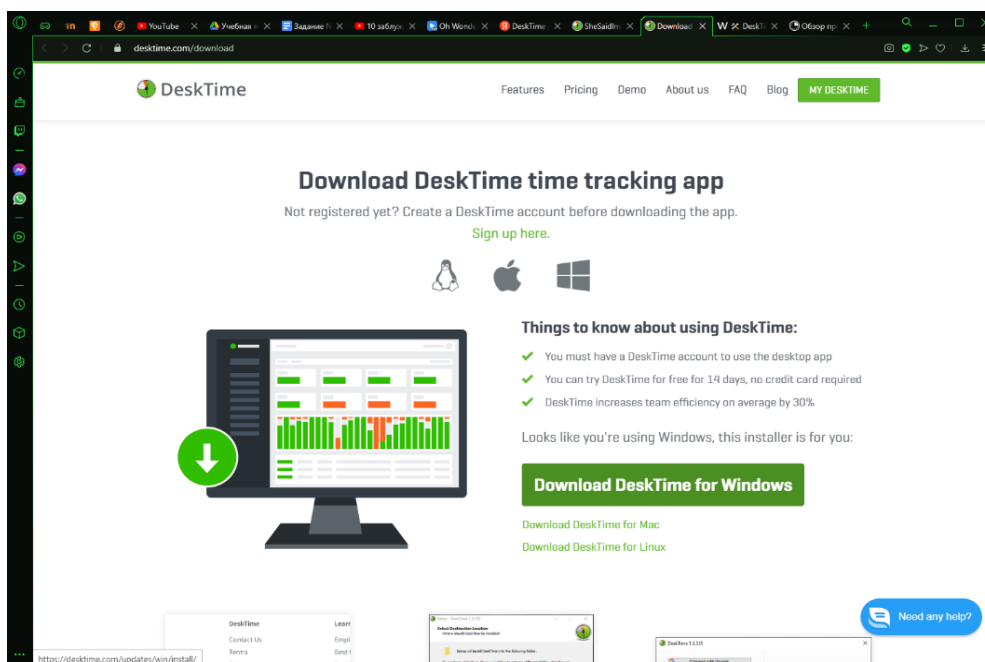

Рисунок 4 «Окно входа»

Настройки программы доступны через личный кабинет, в соответствующем разделе «Settings» (см. рис. 5).

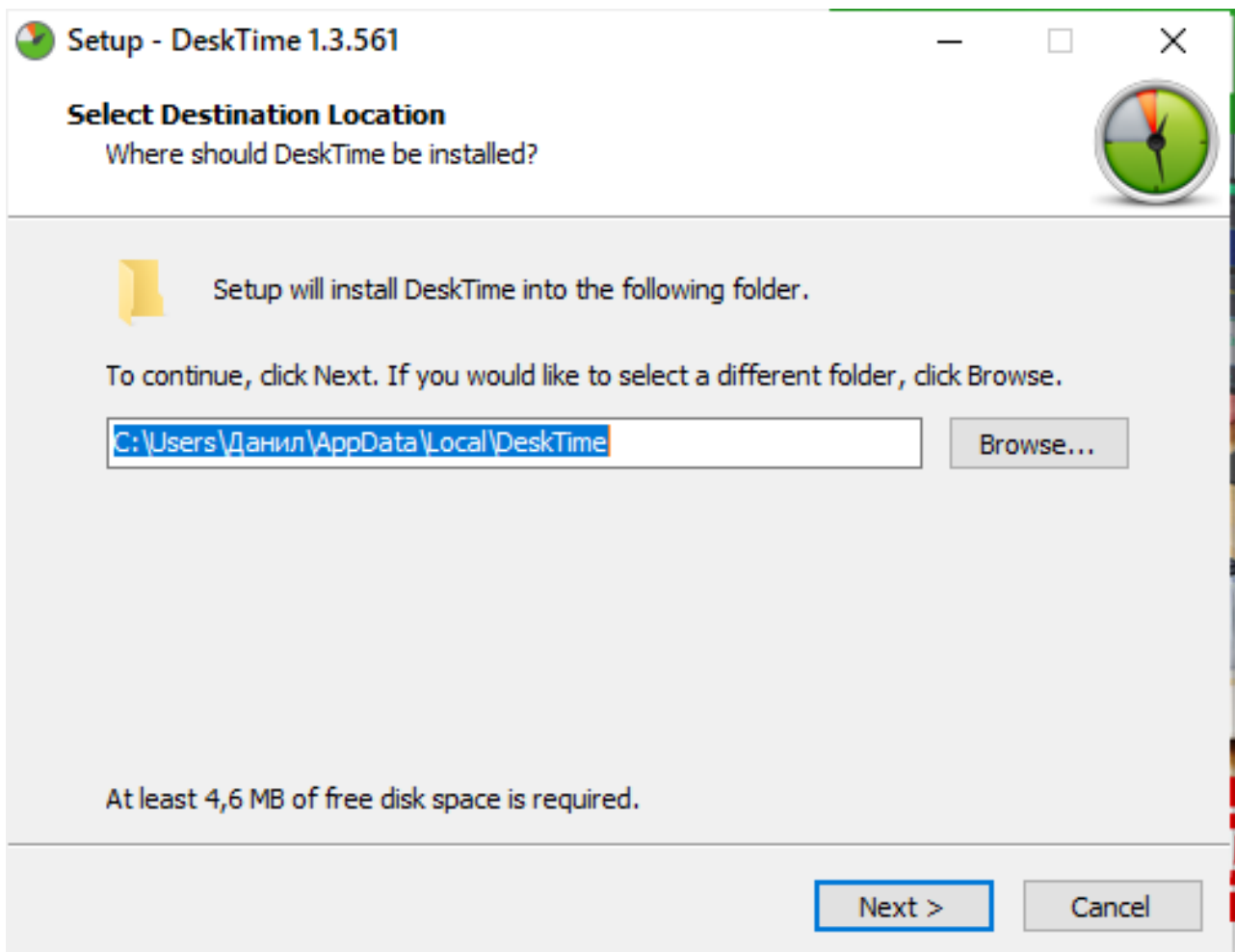

Рисунок 5 «Настройка DeskTime Pro»

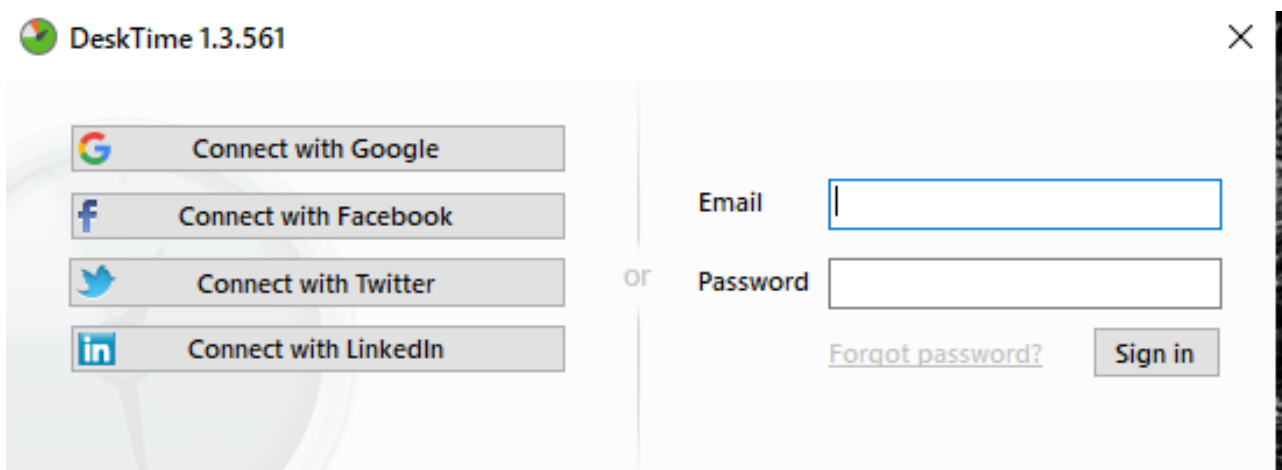
В данном разделе можно настроить рабочее время персонала и параметры слежения за сотрудниками. Бесплатная версия ограничена учетом времени.

Версия “Pro” обладает следующим функционалом:

- Мониторинг активности сотрудников, календарь отпусков, сверхурочные часы;
- Мониторинг проектов в реальном времени;
- Показатели и отчеты для выставления счетов/расчета зарплаты.
- Скриншоты позволяют увидеть чем занимается сотрудник в данное время;
- Поиск непродуктивного времени сотрудников;
- Автоучёт потраченного времени;
- Отслеживание роста проекта;
- Статусы сотрудников;
- Режим «Личного времени»;
- Рабочие группы;
- Подключение дополнительных работников;
- Установка разного времени работы сотрудников;
- Статусы и категории приложений;
- Учёт времени вне компьютера (оффлайн);
- Учёт времени проведённого только в офисе;
- Резервирование данных;

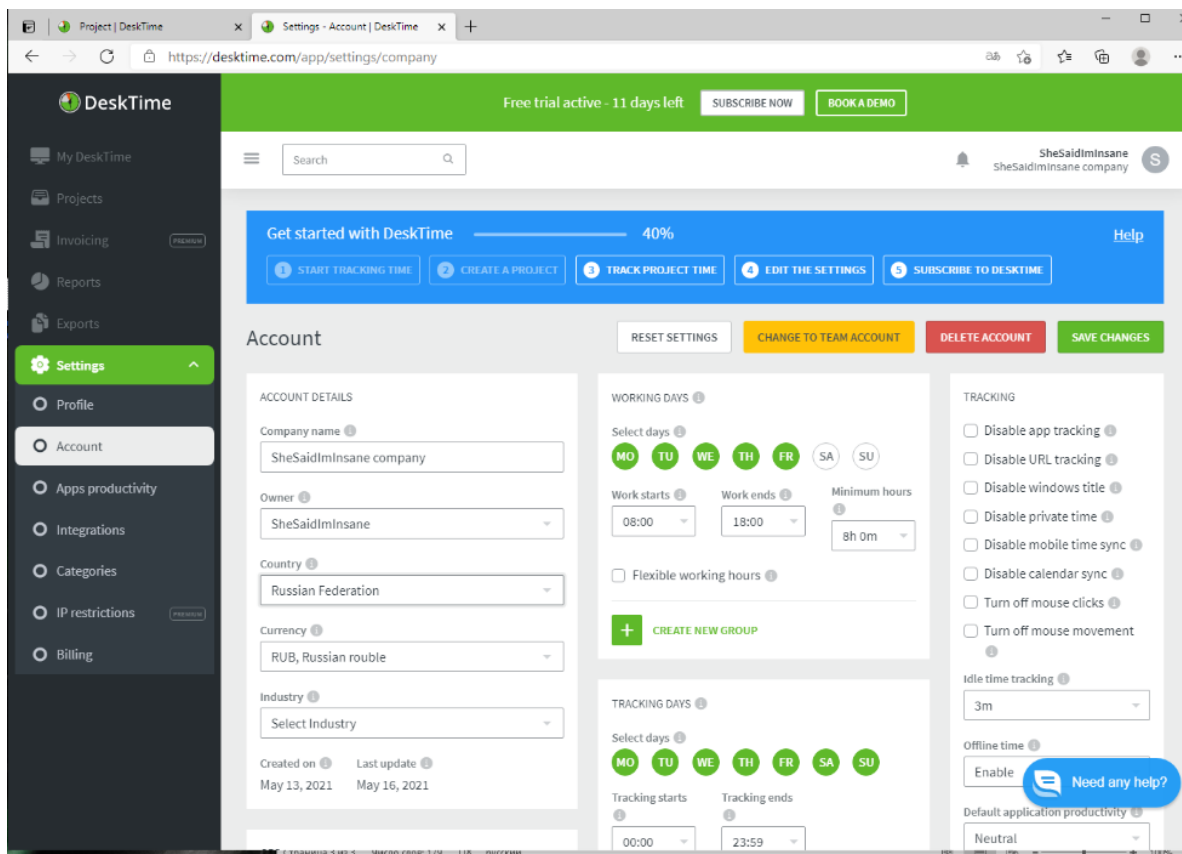
По ссылке приводится сравнение функционала различных версий программы - <https://deskttime.com/pricing#comparison>

Перейдем к преимуществам и недостаткам программы.

Преимущества:

- Приятный дизайн и продуманный интерфейс;
- Гибкая система настройки;
- Наличие отчетов.

Недостатки:

- Для использования программы в компаниях необходимо доплачивать за каждого сотрудника 7\$ в месяц;

- Англоязычный интерфейс личного кабинета;
- Не стабильность работы: вынуждает всякий раз приступая к работе заходить в личный кабинет и удостоверяться, что не произошел вылет из системы.

Каким образом можно обнаружить «DeskTime Pro» в системе?

Для обнаружения достаточно взглянуть на панель задач в левом нижнем углу будет отображаться значок программы (см. рис. 6).



Рисунок 6 «DeskTime Pro на панели задач»

Также программу легко обнаружить в диспетчере задач (см. рис. 7).

Диспетчер задач

Файл Параметры Вид

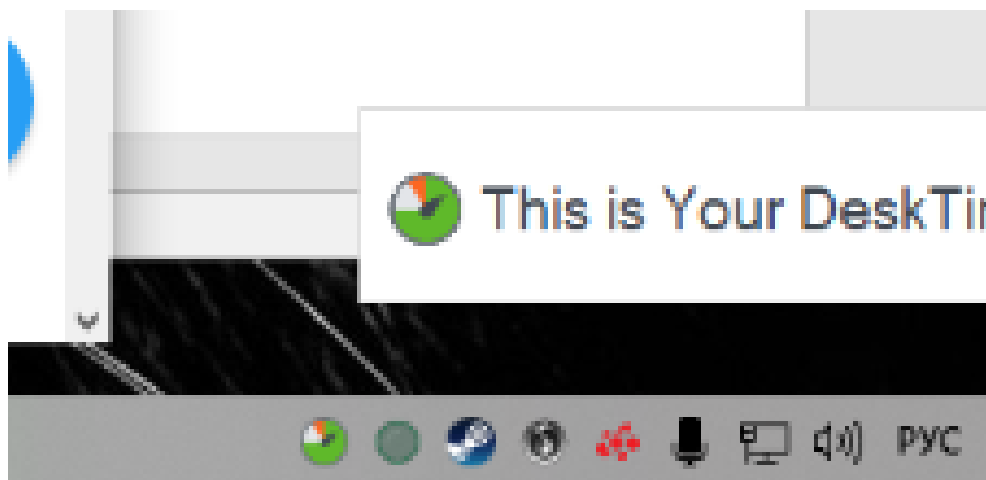
Процессы Производительность Журнал приложений Автозагрузка Пользователи Подробности Службы

Имя	Состояние	0% Сеть	17% ЦП	58% Память	2% Диск	Энергопотре...	Тенденция эн...
> Opera GX Internet Browser (32 ...		0%	2,0%	461,3 МБ	0,1 МБ/с	Очень низкое	Очень низкое
> Steam (32 бита) (5)		0%	0,4%	34,5 МБ	0 МБ/с	Очень низкое	Очень низкое
> Диспетчер задач		0%	2,6%	21,4 МБ	0 МБ/с	Низкий	Очень низкое
> Ножницы		0%	0,2%	8,0 МБ	0 МБ/с	Очень низкое	Очень низкое
> Проводник (4)		0%	4,5%	38,4 МБ	0 МБ/с	Низкий	Очень низкое
> Средство просмотра фотогра...		0%	0%	11,3 МБ	0 МБ/с	Очень низкое	Очень низкое
Фоновые процессы (64)							
AMD External Events Client Mo...		0%	0%	0,1 МБ	0 МБ/с	Очень низкое	Очень низкое
> AMD External Events Service M...		0%	0%	0,1 МБ	0 МБ/с	Очень низкое	Очень низкое
Application Frame Host		0%	0%	2,7 МБ	0 МБ/с	Очень низкое	Очень низкое
COM Surrogate		0%	0%	0,7 МБ	0 МБ/с	Очень низкое	Очень низкое
COM Surrogate		0%	0%	0,5 МБ	0 МБ/с	Очень низкое	Очень низкое
CTF-загрузчик		0%	0,5%	6,4 МБ	0 МБ/с	Очень низкое	Очень низкое
DeskTime (32 бита)		0%	0,2%	22,6 МБ	0 МБ/с	Очень низкое	Очень низкое
Microsoft Edge		0%	0%	5,9 МБ	0 МБ/с	Очень низкое	Очень низкое
Microsoft Edge		0%	0%	60,0 МБ	0 МБ/с	Очень низкое	Очень низкое
Microsoft Edge		0%	0%	2,8 МБ	0 МБ/с	Очень низкое	Очень низкое
Microsoft Edge		0%	0%	15,7 МБ	0 МБ/с	Очень низкое	Очень низкое
Microsoft Edge		0%	0%	5,5 МБ	0 МБ/с	Очень низкое	Очень низкое
Microsoft Edge		0%	0%	0,4 МБ	0 МБ/с	Очень низкое	Очень низкое

Рисунок 7 «DeskTime Pro в диспетчере задач»

Для удаления программы с ПК необходимо выйти из системы «DeskTime Pro» и перейти в окно «Панель управления» в раздел «Программы и компоненты» (см. рис. 8).



Рисунок 8 «Панель управления»

Далее в списке приложений находим программу «DeskTime Pro» и нажимаем удалить (см. рис. 9).

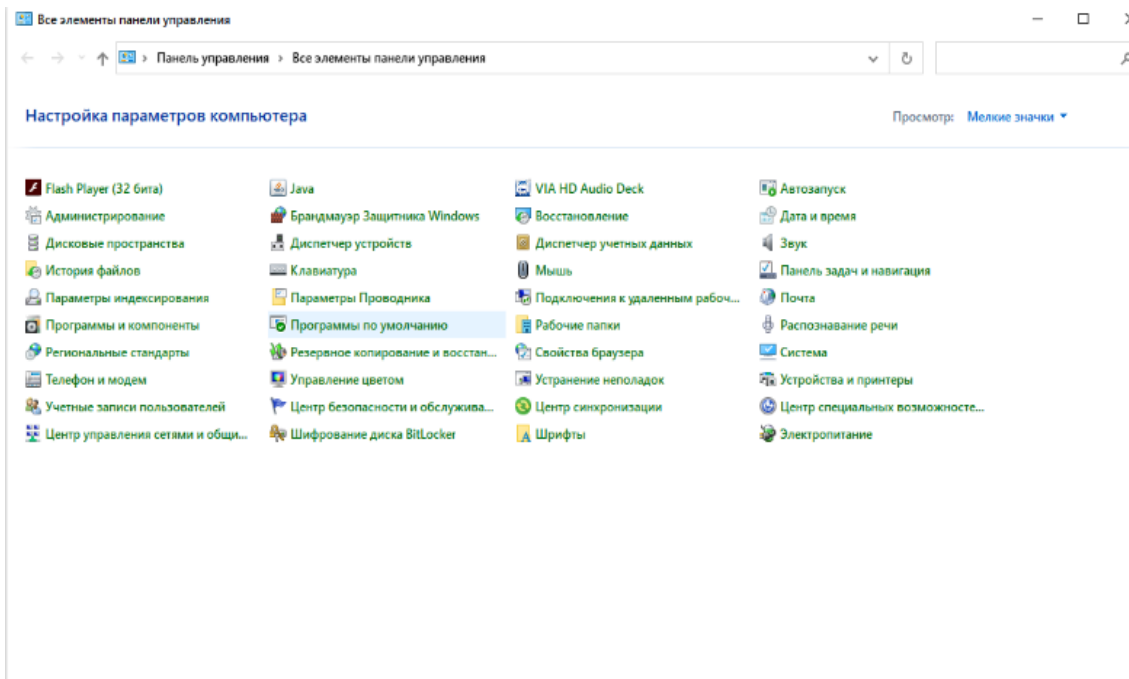

Рисунок 9 «Удаление программы»

В заключении можно сказать что «DeskTime Pro» является отличной программой для учета времени студентов. Обилие всевозможных функций для учета эффективности пар и гибкая настройка графика делают программу очень полезной для организаций. Возможность бесплатного индивидуального использования очень сильно помогает. Однако надежность программы остается под вопросом, что склоняет пользователей к использованию других программ для мониторинга.

Список использованной литературы:

1. Официальный сайт разработчика. URL: <https://deskttime.com>;
2. Установка, настройка и описание программы. URL: <https://ru.compkkart.com/deskttime-pro>;
3. Плюсы и минусы программы. URL: <https://a2is.ru/catalog/uchyot-rabochego-vremeni/deskttime/reviews-deskttime>.

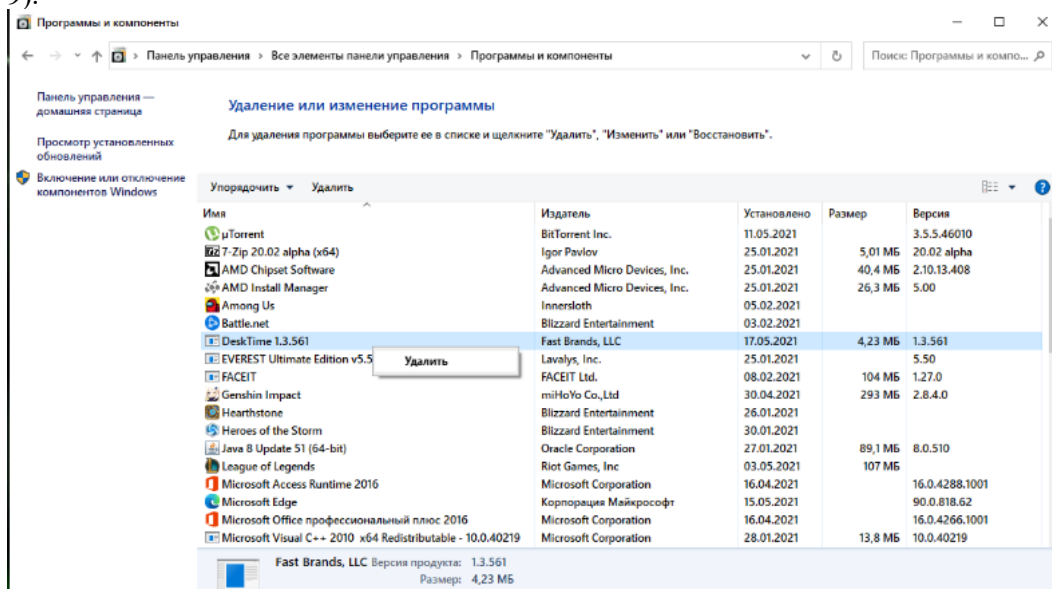
**ИСПОЛЬЗОВАНИЕ СОВРЕМЕННЫХ ОБРАЗОВАТЕЛЬНЫХ ТЕХНОЛОГИЙ НА ПРИМЕРЕ
МБОУ СОШ С. ШЕКПЭЭР**

Аннотация: В статье рассматривается использование современных технологий обучения. Поднимается одна из актуальных проблем современности, привлечение обучающихся в образовательный процесс. Современный мир требует от нас подстраиваться под инновации. Главное, не только учителям подстроиться, но и научить этому своих обучающихся. Только тогда мы сможем добиться общей цели, вовлечь обучающихся в образовательный процесс. В уроки нужно включать образовательные технологии, которые будут соответствовать времени.

Ключевые слова: инновации, современные технологии, проблемное обучение, конспекты, проектные технологии.

Современные технологии образовательном процессе направлены на улучшение его качества и результативность, призваны обеспечивать современную подачу и быстрый поиск учебных материалов, повышать уровень образования и развивать способности обучающихся, в том числе воспитывать нравственно-моральные ценности, что является неотъемлемой частью образования.

Сегодня учитель должен не только дать знания обучающимся, но и научить самостоятельно добывать знания. Всему этому можно научить используя современные технологии. Но есть одно условие, необходимо использовать технологии, согласно, все стадии технологии должны быть пройдены. Остаётся самое сложное для преподавателя – это подбор технологий, конкретно для своего класса, опираясь на уровень подготовки, своих обучающихся, на свою дисциплину и тему. Главное то, что технология должна научить самостоятельно работать с информацией, найти и переработать её. Данный навык позволяет создать образовательную среду для развития и самовыражения личности, сформировать личность, которая способна самосовершенствоваться в атмосфере партнёрства.

В МБОУ СОШ с. Шекпээр в образовательной деятельности эффективно используют следующие современные образовательные технологии:

- Технология проблемного обучения
- Технология проектного обучения
- Игровая технология

Одной из самых используемых технологий в школе является технология проблемного обучения (см. рис. 1). На это есть несколько причин: данный метод подходит всем независимо от уровня подготовки или темы. Учитель создаёт проблемную ситуацию, может сформулировать подсказки, наводящие вопросы или нужную теорию, а также исполняет главную роль – контролирующую. Нельзя не согласиться с цитатой советского психолога С.Л. Рубинштейна: «Мышление начинается с проблемной ситуации». Тем более это выражение актуально сегодня, современных детей можно завлечь в учебный процесс только с помощью процесса, в котором каждый должен осознать свою значимость.

О данной схеме человечество задумалось давно, ещё Конфуций говорил о том, что слова можно забыть, увиденное можно запомнить, но если вовлечь в процесс познания, то можно понять.

Любой урок использования данной технологии построен согласно одной структуре.

1. Актуализация имеющихся знаний обучающихся.
2. Формулировка проблемы, а затем создание проблемной ситуации.
3. Выдвижение гипотез и обоснование обучающимися их.
4. Подведение выводов и их доказательство.

Современные школьники с начальных классов знакомы со словом «проекты». Поэтому данная технология не пугает уже никого. Эту технологию в нашей школе используют с начальных классов. Чаще всего эту технологию используют в таких дисциплинах, как, окружающий мир, биология, химия, физика, технология и изобразительное искусство. У данной технологии есть ряд положительных сторон:

1. Можно развить критическое и творческое мышление.
2. Не только формирование, но и сохранение интереса к изучаемому.

3. Развитие коммуникативных навыков.
4. Совершенствование умения самостоятельно работать.
5. Использование дистанционного обучения.



Рис. 1. Технология проблемного обучения

Обучающимся нравится самим формулировать темы, тем более когда она соответствует их интересам. Роль учителя в данной технологии корректировать и направлять мысли обучающегося. Одной из проблем является не подготовка и разработка проектов, а презентация и защита их на конференции. Но опыт выступлений на конференции помогает обучающимся в дальнейшем.

Например, на начальных классах технология проектного обучения используется на уроках технологии, окружающего мира и изобразительного искусства. Сначала ребята знакомятся с правилами и этапами создания проекта. Ученики 4 класса в начале первой четверти создавали отдельные предметы из пластилина, цветных бумаг, картонов, фетра, и дальше уже переходили к более сложным индивидуальным проектам. В конце четверти сделали коллективный проект с элементами индивидуальной работы – создание журнала «Отгадай загадку». Ученики придумывали загадки о предметах, которые нас окружают, и продумывали к ним иллюстрации. Оформление делали на альбомные листы. В ходе работы над проектом они обучились планировать, презентовать и оценивать работу.

Проектная деятельность одна из тех технологий, которые позволяют развивать и самосовершенствоваться. Что и трактует нам современное общество. Мы должны подготовить личностей для самосовершенствования в атмосфере партнёрства [3].

Игровые технологии являются составной частью педагогических технологий, одной из уникальных форм обучения, которая позволяет сделать интересными и увлекательными не только работу учащихся на творческо-поисковом уровне, но и будничные шаги по изучению учебных предметов. Занимательность игры положительно сказывается на эмоциональном состоянии ребенка, а эмоциональность игрового детства активизирует все психологические процессы и функции ребенка. Другой позитивной стороной игры является то, что она способствует использованию знаний в новой ситуации, т.е. усваиваемый учащимися материал проходит через своеобразную практику, вносит разнообразие и заинтересованность в учебный процесс.

Поэтому применение игровых технологий необходимо, так как ценность игры в психолого-педагогическом контексте очевидна. Вместе с тем игра учит. В нашей школе игровая деятельность используется в качестве самостоятельных технологий для освоения понятия, темы и даже раздела учебного предмета; как элемент более обширной технологии; в качестве урока (занятия) и его части (введения, объяснения, закрепления, упражнения, контроля); как технология внеклассной работы.

Игровая форма занятий создается на неурочных учебных занятиях при помощи игровых приемов и ситуаций, которые должны выступать как средство побуждения, стимулирования учащихся к учебной деятельности. Многие дидактические игры построены на необходимости обнаружить ту или иную закономерность, на способности выдвигать гипотезы, на соревновании в знаниях.

Например, игра «Договори слово», которая помогает расширить словарный запас и кругозор, тренирует память и развивает логическое мышление. Суть игры: первый игрок называет слово, на последнюю букву которого должен вспомнить слово следующий игрок. Далее каждый игрок говорит слово на последнюю букву предыдущего слова. Игру можно усложнить, если сузить сферу слов: например, называть только города, животных, овощи и так далее.

Включая в процесс обучения детей игры и игровые моменты, учитель всегда должен помнить об их цели и назначении. Нельзя забывать, что за игрой стоит урок – знакомство с новым материалом, его закрепление и повторение, это и работа с учебником и тетрадью.

Естественно, успешность педагогической технологии зависит от учителя. Современный мир требует не только использование современных технологий, но и, возможно, изменение мировоззрения самого педагога. Учитель – это профессия, которая связана с постоянным новаторством и использованием современных образовательных технологий в учебном процессе. Всё это позволяет осуществлять рост профессионального мастерства.

В результате исследовательского метода обучения ученики могут приобрести необходимые качества, способствующие реализации себя: коммуникабельность, самостоятельность, критическое мышление, рациональное поведение и быстрая адаптация в сложных психологических условиях. Современные технологии в образовательном процессе способствуют повышению культурного уровня учеников и воспитанию полезных привычек по самообучению. А также современные технологии помогают учителям указать путь получения знаний. Ученики же в свою очередь должны научиться усваивать знания.

Список использованной литературы:

1. Егорова, Е.Н., Бахметова, Ю.Н. Современные педагогические технологии как объективная потребность // Электронный источник: <https://cyberleninka.ru/article/v/sovremennye-pedagogicheskie-tehnologii-kak-obektivnaya-potrebnost>.
2. Новикова, Е.А., Вохонцева, Н.С. Педагогические технологии в современной педагогике // Электронный источник: <https://cyberleninka.ru/article/n/pedagogicheskie-tehnologii-v-sovremennoy-pedagogike>.
3. Никишина, И.В. Инновационные педагогические технологии и организация учебно-воспитательного и методического процессов в школе / И.В. Никишина. – Волгоград: Учитель, 2020. – 326 с.
4. Селевко Г.К. Современные образовательные технологии / Г.К. Селевко // Учебное пособие. – М: Народное образование, 2005. – 556 с.
5. Тимонина, В.Ю. Диалог о роли компьютера в преподавании русского языка/ В.Ю. Тимонина, Л.А. Тростенцова // Русский язык в школе. – 2022. – № 4. – С.14.
6. Колеченко, А.К. Энциклопедия педагогических технологий: пособие для преподавателей / А.К. Колеченко. – СПб. : КАРО, 2023. – 368 с.

© А.А. Хомушку, 2024

УДК 37.017

Юсеф Ю.В.,
Луганский государственный медицинский университет имени Святителя Луки,
г. Луганск

ГУМАНИТАРНЫЕ ДИСЦИПЛИНЫ В МЕДИЦИНСКОМ ВУЗЕ

Аннотация: В статье затрагивается тема преподавания гуманитарных дисциплин в медицинском вузе. Анализируются некоторые проблемы, связанные с преподаванием гуманитарных дисциплин в медицинском вузе.

Ключевые слова: гуманитарные дисциплины, медицинский вуз, интеграция гуманитарного и естественнонаучного знания.

Во все времена общество предъявляло высокие требования к профессиональным и к личностным качествам врача, что связано со сложностью и многогранностью медицины.

Сегодня захватывающий все сферы деятельности человека и направленный на улучшение качества жизни научно-технический прогресс не обошёл стороной и медицину, порождая всё новые морально-этические проблемы, с которыми в своей практической деятельности приходится сталкиваться врачу.

Среди многочисленных причин этих проблем можно назвать как коммерциализацию медицины, так и развитие новейших технологий в этой сфере. Собственно, два этих процесса, можно сказать, взаимосвязаны, т.к. внедрение новых технологий в медицине требует экономических затрат, что неизбежно ведет к её коммерциализации и проблемам морально-этического характера.

Современные исследователи констатируют факт нарастающего раскола между работниками здравоохранения и пациентами [1], а будущее медицины видят в междисциплинарной доктрине, которая невозможна без интеграции естественно-научных и гуманитарных дисциплин в медицинском образовании [2, с.40].

Действительно, медицинское образование не может быть сведено лишь к передаче знаний по специализированным предметам естественно-научного цикла. В программах всех медицинских вузов всегда присутствовали гуманитарные предметы. Тем не менее, проблем этического характера в медицине и практическом здравоохранении меньше не становится.

Решение данной проблемы зависит от образования, поскольку именно оно во все времена отвечало на социальные и морально-этические запросы общества.

Однако на сегодняшний день, к сожалению, приходится признаться в бессилии системы медицинского образования, которая, несмотря на наличие всех инструментов, все же не обеспечивает всесторонней подготовки специалистов медицинского профиля.

Влияние гуманитарных предметов на формирование профессиональных навыков студентов медицинских вузов на сегодняшний день явно недооценивается, о чем свидетельствуют опросы, беседы и анкетирования, неоднократно проводимые среди студентов, у которых есть разделение на «важные» и «неважные» предметы. Такое отношение к гуманитарным предметам, к сожалению, характерно не только для студентов, но и для преподавателей профильных предметов [4, с.71]. Таким образом, вопрос эффективности гуманитарных предметов в медицинском образовании сегодня становится особенно актуальным.

Существует целый ряд факторов, влияющих на эффективность образования в целом и гуманитарного образования в частности. Прежде всего, следует отметить падение общего уровня образования среди выпускников школ. И в этом не последнюю роль играет технологизация образовательного процесса и активное внедрение различного рода тестов, что ведет к простому механическому запоминанию информации без ее должного осмысления. Кроме того, в медицинских вузах наблюдается тенденция к сокращению аудиторных часов предметов гуманитарного цикла [3, с.87], и вынесению тем на самостоятельное изучение. В сочетании с падением общего уровня образования такая тенденция ведет к формальному изучению гуманитарных дисциплин.

Еще одной проблемой гуманитарных предметов в медицинском вузе является вопрос их распределения на протяжении всего курса обучения, которое не способствует повышению эффективности в формировании необходимых качеств будущего врача, поскольку изучение практически всех гуманитарных предметов происходит на первых двух курсах. Как раз на первом, втором и третьем курсе сосредоточено изучение базовых специальных предметов в медицинском вузе. Кроме того, когда речь идет о предметах, затрагивающих этические проблемы в медицине, то можно отметить тот факт, что для большинства студентов младших курсов данные вопросы являются невероятно сложными, т.к. они еще не успели соприкоснуться с практической деятельностью. Но проблема не в том, что студенты первых курсов должны рассуждать на этические темы, не знакомые или сложные для них, а в том, что на старших курсах гуманитарные дисциплины, затрагивающие данные проблемы зачастую отсутствуют или изучаются в качестве различного рода элективных курсов.

В наше время характерной является ситуация, когда все больше студентов поступают в вузы не для того, чтобы получить образование, а для того, чтобы получить диплом, а уже потом совершенствоваться в своей узкоспециализированной профессиональной области. Таким образом, формируется устойчивое отношение к медицине как к ремеслу. В то время как история показывает, что во все времена в медицинское образование не могло обойтись без гуманитарного знания, т.к. медицина имеет дело с человеком, которого невозможно воспринимать лишь как набор органов и систем. Кроме того, чтобы проникнуть в суть процессов, происходящих в организме человека, необходим навык логического мышления.

Известно, что естественно-научные предметы более направлены на запоминание студентом больших объемов информации и на внимание, в то время как гуманитарные предметы направлены на формирование логического мышления, навыков аргументации и публичной речи, что является важным не только для общего развития студента как личности, но и для его профессиональной деятельности.

Кроме того, гуманитарные предметы формируют навык и стремление к размышлению и поиску ответов на вопросы морально-этического содержания, что в свете стремительного развития технологий в области медицины является не просто важным, а крайне необходимым моментом в профессиональной деятельности любого практикующего врача.

Если заглянуть в историю медицинского образования, то еще в эпоху Средневековья можно отметить совершенно иное отношение к гуманитарным предметам. В университетах Средневековой Европы студенты допускались до изучения медицины лишь после прохождения предметов, которые мы сегодня назвали бы предметами гуманитарного цикла. Это, безусловно, объясняется особенностями образования в Средневековой Европе. Однако и сегодня существуют особенности, требующие особого отношения к гуманитарным предметам в системе медицинского образования. Без пересмотра отношения к гуманитарным дисциплинам в медицинском образовании современная медицина обречена на дальнейшее «обесчеловечивание».

Список использованной литературы:

1. Моисеев В. Судьба медико-гуманитарного образования в России // Медицина и инновации. – 2022. – Т. 2. – №. 1.
2. Мухамедова З. М. Интеграция гуманитарных наук в медицинское образование: проблемы и перспективы // Journal of Health Development. – 2019. – №. 1 (30). – С. 37-45.
3. Шишкина Е. В. и др. Роль социально-гуманитарных дисциплин в подготовке обучающихся медицинского вуза // Известия Волгоградского государственного педагогического университета. – 2021. – №. 3 (156). – С. 87-95.
4. Кафаров Т. Э. К вопросу о роли гуманитарных дисциплин в медицинском вузе // Вестник Дагестанской государственной медицинской академии № 4 (9), 2013. – 2013. – Т. 4. – С. 71.

© Ю.В. Юсеф, 2024

ПСИХОЛОГИЧЕСКИЕ НАУКИ

УДК 159.9

Елизарова В.Ю.,
Студент 3-го курса
Частное образовательное учреждение высшего образования
Южный университет (ИУБиП)
г. Ростов-на-Дону, Россия

ПСИХОЛОГИЯ ТЕХНОЛОГИЙ: ЗАВИСИМОСТЬ ОТ СМАРТФОНОВ И ЦИФРОВЫЕ ОТВЛЕКАЮЩИЕ ФАКТОРЫ

Аннотация: Технологии стали неотъемлемой частью современной жизни, а смартфоны и социальные сети особенно распространены повсеместно. Несмотря на то, что эти технологии имеют множество преимуществ, в том числе улучшают коммуникацию и доступ к информации, они также оказывают негативное влияние на поведение и психическое здоровье человека. Рассмотрим влияние технологий на поведение и психологию человека, механизмы, вызывающие зависимость от смартфонов, негативные последствия чрезмерного использования технологий для психического здоровья и потенциальные решения проблемы зависимости от технологий, такие как цифровой детокс и осознанность.

Ключевые слова: психология человека, технологии, дофамин, зависимость, психическое здоровье

Технологии изменили наш образ жизни. Смартфоны и социальные сети упростили общение с другими людьми, обмен информацией и развлечения. Однако эти технологии также оказывают негативное влияние на наше поведение и психическое здоровье.

Опрос, проведённый одним исследовательским центром, показал, что 81% опрошенных владеют смартфонами, а 28% говорят, что они «постоянно» находятся в сети. Постоянная связь с технологиями может привести к зависимости и чрезмерному использованию, что может иметь негативные последствия для психического здоровья и благополучия.

Смартфоны вызывают особенно сильное привыкание, потому что они задействуют наше врождённое стремление к социальному взаимодействию и вознаграждению. Когда мы получаем уведомление или сообщение на телефоне, наш мозг вырабатывает дофамин — нейромедиатор, связанный с удовольствием и вознаграждением. Это создаёт ощущение предвкушения и волнения, которое может привести к навязчивой проверке наших устройств.

Исследования также показали, что чрезмерное использование смартфона может привести к тревожности, депрессии и снижению самооценки, но исследование так же показало, что ограничение использования социальных сетей до 30 минут в день в течение трёх недель привело к значительному снижению тревожности и депрессии у студентов.

Зависимость от технологий становится всё более очевидной. В документальном фильме «Социальная дилемма» подчёркивается негативное влияние социальных сетей на психическое здоровье и зависимость от технологий. В фильме утверждается, что компании, занимающиеся социальными сетями, используют алгоритмы и приёмы убедительного дизайна, чтобы поддерживать вовлечённость и зависимость пользователей.

В тематическом исследовании описывается случай мужчины, у которого наблюдались симптомы абстиненции, когда он не мог пользоваться своим смартфоном даже в течение коротких промежутков времени. Это подчёркивает серьёзность технологической зависимости и необходимость эффективных решений.

Цифровая детоксикация — одно из возможных решений проблемы зависимости от технологий. Цифровая детоксикация предполагает временный отказ от технологий, что позволяет людям пересмотреть свои отношения с технологиями и уделить первостепенное внимание своему психическому здоровью.

Исследования показали, что отказ от цифровых технологий может положительно сказаться на психическом здоровье. Участники, которые сделали пятидневный перерыв в использовании Facebook, сообщили о снижении уровня стресса, тревожности и депрессии.

Осознанность — ещё одно потенциальное решение проблемы зависимости от технологий. Осознанность предполагает сосредоточенность на настоящем моменте и осознание своих мыслей и чувств без осуждения.

Исследования показали, что осознанность может помочь людям контролировать использование технологий и уменьшить негативные последствия чрезмерного использования. Так же тренировки по осознанности уменьшают негативное влияние использования технологий на самочувствие и продуктивность.

Зависимость от технологий связана с выработкой дофамина в мозге. Когда мы получаем уведомления или сообщения на своих устройствах, наш мозг вырабатывает дофамин, создавая ощущение удовольствия и вознаграждения. Это может привести к навязчивой проверке и чрезмерному использованию технологий.

Исследования показали, что даже наличие смартфона на рабочем столе может снизить когнитивные способности и ухудшить выполнение когнитивных задач. Участники, у которых на рабочих столах были смартфоны, хуже справлялись с когнитивными задачами, чем те, у кого их не было.

Отвлекающие факторы, связанные с технологиями, могут негативно влиять на продуктивность и эффективность как на работе, так и в личной жизни. С появлением смартфонов, социальных сетей и других цифровых отвлекающих факторов становится всё сложнее концентрироваться на задачах в течение длительного времени.

Отвлекающие факторы, связанные с цифровыми технологиями, также могут привести к повышенному стрессу и снижению удовлетворённости работой. Исследование, проведённое Калифорнийским университетом в Ирвайне, показало, что перерывы, вызванные электронной почтой, телефонными звонками и другими технологическими отвлекающими факторами, могут привести к повышенному стрессу, снижению продуктивности и неудовлетворённости работой. Другое

исследование показало, что использование социальных сетей в рабочее время отрицательно влияет на удовлетворённость работой, в то время как использование интернета в рабочих целях положительно влияет на удовлетворённость работой.

Одним из решений этих проблем с продуктивностью является практика осознанности при использовании технологий. Осознанность подразумевает присутствие и полное погружение в текущую задачу, без отвлечения на другие мысли или стимулы. Практика осознанности помогает людям сохранять концентрацию и вовлечённость, снижая вероятность отвлечения на цифровые устройства и повышая продуктивность.

Кроме того, установление границ и ограничений в использовании технологий может помочь уменьшить количество отвлекающих факторов и повысить продуктивность. Это может включать в себя перерывы в работе с технологиями в течение дня, использование инструментов для отслеживания времени, чтобы контролировать и ограничивать использование социальных сетей, или отключение уведомлений в определённые рабочие периоды.

Влияние технологий на поведение человека и его психическое здоровье — сложная и многогранная проблема, имеющая как положительные, так и отрицательные последствия. Хотя технологии, несомненно, сделали нашу жизнь более удобной и взаимосвязанной, чрезмерное их использование может привести к зависимости, цифровым отвлечениям и негативному влиянию на психическое здоровье и продуктивность. Практика осознанности, установление границ и перерывы в использовании технологий могут помочь уменьшить эти негативные последствия. Последние исследования системы вознаграждения, управляемой дофамином, подчёркивают вызывающую привыкание природу технологий и необходимость соблюдать баланс при их использовании. Понимая психологические механизмы, лежащие в основе использования технологий, люди могут принимать взвешенные решения о том, как использовать технологии, и уделять первостепенное внимание своему психическому благополучию и продуктивности.

Список использованной литературы:

1. Баранова, С. В. Вредные привычки. Избавление от зависимостей / С.В. Баранова. - М.: Феникс, 2018. –
2. Вапник, В.Н. Восстановление зависимостей по эмпирическим данным / В.Н. Вапник. - М.: [не указано], 2017.
3. Залыгина, Н. А. Аддиктивное поведение молодежи: профилактика и психотерапия зависимостей / Н.А. Залыгина, Я.Л. Обухов, В.А. Поликарпов. - М.: ПроPILEI, 2019. - 196 с.
4. Инджиев, А. А. 100% мобильность - все возможности компьютера и мобильной связи / А.А. Инджиев. - М.: НТ Пресс, ВКТ, 2017. - 128 с.
5. Исцеление от "рая". Реабилитация и самопомощь при социальной зависимости / Под редакцией Е.Н. Волкова. - М.: Речь, 2019.
6. Кардозо, Ф.Э. Зависимость и развитие Латинской Америки. Опыт социологической интерпретации / Ф.Э. Кардозо. - Москва: СИНТЕГ, 2016.

© В.Ю. Елизарова, 2024

УДК 740

Сидоренко А.Н.,
КГБПОУ «Канский библиотечный колледж»,
Канск

РЕЧЕВАЯ СРЕДА СЕМЬИ КАК УСЛОВИЕ ЛОГОГЕНЕЗА

Аннотация: В статье изучена роль речевой среды, как условие развития речи детей раннего возраста. Речевая среда, как совокупность всех обстоятельств, оказывающих воздействие на речевое развитие ребенка. Изучена роль психологической грамотности родителей в организации речевой среды. Описано значение воспитательной стратегии относительно успешности становления логогенеза.

Ключевые слова: речевая среда, речевое развитие, ранний возраст, психопрофилактика, психологическая грамотность.

Патологии речевого развития выступают серьезной проблемой для современного общества. Как показывает практика увеличения числа случаев ЗРР, ежегодного посещения невролога оказывается недостаточно для своевременного выявления и лечения патологии речевого развития. Особенно данное положение дел актуально для случаев нарушений речевого развития при общем соматическом и неврологическом благополучии. Решение вопроса о предупреждении нарушений речевого развития, тесно связано с исследованиями основы и условий речевого онтогенеза.

Биологизаторские концепции речевого развития долгое время притесняли значение социального фактора логогенеза. Однако в наши дни роль речевой среды, как основы присвоения вербального опыта, активно разрабатывается и дорабатывается. Речевая среда — это постоянно изменяющиеся условия жизни, в которых развивается человек. Эти условия включают в себя как непосредственное, так и косвенное общение с окружающим миром, включая природу и культуру. [1] Ввиду того, что «процессы развития не совпадают с процессом обучения процессы развития идут вслед за процессами обучения, создающего зоны ближайшего развития» речевая среда должна носить обучающие и стимулирующие элементы по отношению к развитию ребенка. [2, с. 51] Зона ближайшего развития предполагает этап в развитии, к которому ребенок готов, однако нуждается во внешнем толчке, актуализирующем новообразование. Подобное взаимодействие ребенка и взрослого предполагает сотрудничество. Таким образом, роль семьи, как источника речевой среды, многоаспектна. Семья выступает первоначальной школой присвоения ребенком родного языка, которое начинается с развития звукового компонента речи. [3] Формирование речи ребенка опосредованно речью взрослого окружения. [4]. С одной стороны семья выступает источником семейного импута, как совокупности воспринимаемой ребенком речи и определяющим стимулом раннего периода речевого развития. [1] С другой стороны, семья выполняет функцию контроля и оценки речевого развития ребенка. Семейный импут и уровень предъявляемых развитию ребенка требований тесно взаимосвязаны, и обусловлены по большей мере социальным положением семьи, уровнем семейных взаимоотношений, особенно в диаде мать-дитя. Главным представителем речевого окружения ребенка раннего возраста является мать. Особенности отношений между матерью и ребенком определяют оценку всего психического состояния ребенка. Умение матери выражать эмоции имеет огромное значение для развития речи ребенка. Например, эмоциональный отклик матери на поведенческие акты ребенка формирует общий положительный настрой на коммуникативный акт и побуждает младенца к интеракциям. Материнская любовь обеспечивает идентификационный механизм, способствующий развитию личности. Данный механизм представляет собой речевое отождествление ребенка с «другими» (человеком, группой, обществом), происходит присвоение его вербального опыта. Изучая речевое окружение детей со специфическими расстройствами речи, исследователи указали на наличие высокого эмоционального напряжения и плохого настроения у матерей в большинстве случаев. [4] Получая недостаточное количество слуховых (звуки речи) и зрительных (артикуляция) сигналов, психика ребенка лишается стимульного воздействия, т.е. возбудителя речевой активности. Анализаторные системы ребенка должны быть подвержены стимулирующему внешнему воздействию, соответствующему возрасту ребенка. [5] Поэтому немаловажное значение имеют стиль общения, тип предложений, способы построения диалога, используемые родителями в общении с ребенком.

Огромное значение представляет собой организация досуга ребенка, как элемента речевой среды, иначе говоря, жизнедеятельности. Досуг ребенка должен быть направлен на комплексное всестороннее развитие ребенка. Уровень организации досуга обусловлен общим уровнем психологической культуры родителей вообще и уровнем психологической грамотности в частности. С одной стороны досуг должен предполагать обеспечение ребенка достаточным уровнем живого речевого общения и речевой практики, которые предполагают: беседы, речевые игры, чтение книг, стихотворений и потешек. Стимуляция речевой деятельности в беседах и играх является важнейшей задачей родителя, на пути организации гармоничной речевой среды.

Освещая тему досуга ребенка, нельзя не отметить тенденцию к его чрезмерной информатизации. Аудитория мультипликационных фильмов молодеет с каждым годом. [6] Например, в Таиланде возраст начала просмотра мультфильмов составляет 6 месяцев. В настоящий момент многие современные семьи демонстрируют мультфильмы детям с самого рождения. [4]

В период раннего возраста резкое увеличение сенсорной информации, постоянное шумовое окружение, обилие новых людей, ранние сроки начала обучения способно приостановить речевое развитие ребенка. [7] Особое значение имеет реализация обучающих программ и систем. [8] Преждевременное обучение чтению и письму при недостаточно сформированных навыках

элементарной устной речи, т.е. зоны актуального развития, противоречат понятию «ведущая деятельность» и нарушают естественный ход развития. «Если ребенок с помощью взрослого не справляется с задачей, значит, эта задача находится за пределами зоны ближайшего развития и никакого развивающего эффекта от ее решения не будет; в лучшем случае удастся лишь «натаскать» ребенка на выполнение подобных заданий или действий». [9] Подобная амбициозность родителей относительно развития детей обусловлена низким уровнем психологической грамотности.

Развитие речи тесно связано с эмоциональной атмосферой в семье. Гармоничные семейные взаимоотношения между всеми членами семьи является неременным условием успешного психоречевого развития ребенка. Семья формирует у ребенка доверие к миру и потребность в интеракции, что в свою очередь положительно сказывается на речевой способности ребенка.

Структура коррекционно-развивающих занятий должна выстраиваться с учетом мотивирующей деятельности. Для ее реализации с целью развития зрительного восприятия, формирования навыка фонематического анализа и синтеза возможно использование ребусов; с целью развития основных операций мышления: анализа, синтеза, обобщения – разгадывание загадок; с целью коррекции графических навыков, скоординированной деятельности зрительного и двигательного анализаторов, а также улучшения показателей восприятия – соединение точек в узор. Коррекционно-развивающие занятия осуществляются при использовании простых и доступных материалов, таких как кожаные полоски, хлопковые и шелковые нити, бисер, бусины, металлические клепки. Использование техники плетения в ходе развивающих занятий в рамках внеурочной деятельности или в рамках дополнительного образования не представляет организационных трудностей. При подготовке детей к выполнению заданий, связанных с ручной моторикой и последующей активной деятельностью, рекомендовано включать в структуру занятия разминочную двигательную часть, упражнения на межполушарное взаимодействие. [10]

Таким образом, речевая среда выступает основополагающим условием речевого развития ребенка раннего возраста. Ввиду того, что уровень организации речевой среды родителями, обусловлен общей психологической культурой населения, повышение психологической грамотности является основой психопрофилактической работы по предупреждению нарушений речевого развития. Далее изложен примерный комплекс упражнений, которые могут быть осуществлены в условиях семейной речевой среды.

Упражнения на речевое развитие детей раннего возраста в семейной среде

Задача: уточнение, закрепление и расширение пассивного словаря ребенка.

Осуществляется через развитие слухового и зрительного внимания.

1) Развитие слухового внимания.

✓ Игра «Где звучит?». Для реализации игры необходим колокольчик. Прежде чем родителю издать звук колокольчиком, необходимо попросить ребенка отвернуться. Ребенок должен указать направление расположения источника звука. Периодически меняйте источники звука (трещотки, бубен, маракасы и т.д.).

✓ Игра «Что звучит?». Подготовьте 3-5 музыкальных инструментов (или иных источников неречевого звучания), продемонстрируйте их ребенку. Попросите ребенка отвернуться, активизируйте предмет, затем попросите ребенка указать источник звука. Периодически меняйте источники звука.

✓ Игра «Кто говорил?». Пр продемонстрируйте ребенку 5 фигурок животных, попросите ребенка отвернуться и издайте звук, соответствующий одному из представленных животных, попросите ребенка указать на фигурку с помощью вопроса «Кто говорил?».

2) Развитие артикуляции. Искусственно моделируйте акт приема пищи, тренируйте органы артикуляционного аппарата ребенка: массаж зубной щеткой, захват соломинки. Стимулируйте у ребенка цоканье языком, движение языком вверх, вниз, в стороны.

✓ Игра «Лошадка» (укрепляет мышцы языка) – сопровождайте движение лошадки щелчками языком, продемонстрируйте ребенку свою артикуляцию, попросите ребенка повторить.

✓ Игра «Ветер дует» (укрепляет мышцы губ). Произнесите фразу «Ветер дует в лесу», затем вытяните губы вперед трубочкой и протяните «у-у-у». Задайте ребенку вопрос «Как дует ветер?». Затем разучите упражнения на другие согласные звуки: ы-ы-ы (Как гудит парашют?), у-у-у (Как гудит самолет?) и т.д.

✓ Упражнение «Солнышко-тучка». Улыбнитесь и произнесите слово «солнышко», затем нахмурьтесь и протяните «ту-у-у-ча», попросите ребенка повторить.

Список использованной литературы:

1. Александрова Л.Ю. Семейная речевая среда как условие гармоничного присвоения вербального опыта детьми младенческого и раннего возраста // Вестник Челябинского государственного педагогического университета. 2009. № 11. - С. 5—20.
2. Выготский Л.С. Собр. соч.: В 6 т. Т. 3. М.: Педагогика, 1983. - 366 с.
3. Джайнотт, Х. Дж. Родители и дети [Текст] / Дж. Х. Джайнотт. - М.: Арбат, 1992. - 96 с.
4. Леонова А. В. Эмоциональные и поведенческие нарушения у детей с задержкой речевого развития в раннем детском возрасте. дис. канд. мед. наук. Тюмен. гос. мед. ун-т, Томск, 2019. – 227 с.
5. Шеповальников А.Н. Особенности развития мозга ребенка с нарушениями речи: актуальные проблемы медико-педагогической коррекции / Логопедия XXI века: Материалы симпозиума с международным участием (20-21 апреля 2006 г.). - СПб.: НОУ «СОЮЗ», 2006. - С. 159-164.
6. Шемякина Т.В. Влияние ранней информатизации на психологическое здоровье детей / Т.В. Шемякина // V Международный конгресс «Молодое поколение XXI века: Актуальные проблемы социально-психологического здоровья» (Москва, 24-27 сентября 2013 г.). – Москва, 2013. – С. 352-353
7. Мотков О.И. Психологическая культура личности // Школьный психолог. 1999. №8.
8. Гризик, Т. Н., Тимошук, Л. Е. Развитие речи детей 4-5 лет [Текст] / Т.Н. Гризик, Л.Е. Тимошук. - М.: Просвещение, 2008. – 224 с
9. Дубровина И. В. Идеи Л.С. Выготского о содержании детской практической психологии [Электронный ресурс]. – Режим доступа: URL: http://psyedu.ru/files/articles/psyedu_ru_2013_3_3432.pdf
10. Чапала Т.В. Особенности развития сенсомоторной сферы и высших психических функций младших школьников, имеющих трудности в обучении / Чапала Т.В., Шакова Г.А – Текст : непосредственный // «Вектор науки ТГУ». Серия: Педагогика, психология. – Тольятти : Издательство Тольяттинского государственного университета, 2019. № 1 (40) – С. 61-66.

© А.Н. Сидоренко, 2024

СОЦИОЛОГИЧЕСКИЕ НАУКИ

УДК 316.7

Козлова В.А.,
Алтайский государственный университет,
г. Барнаул

КУЛЬТУРА ОТМЕНЫ: ВЛИЯНИЕ И ВОЗМОЖНОСТИ

Аннотация: Статья исследует феномен культуры отмены, который стал значимым элементом современного общественного дискурса. В ней рассматривается как культура отмены формирует новые социальные нормы и ценности, а также ее влияние на свободу слова и идентичность. В результате выявляются как негативные, так и позитивные аспекты культуры отмены, что открывает возможности для переосмысления общественных норм и конструктивного диалога.

Ключевые слова: культура отмены, канселинг, социальные движения, свобода слова, толерантность, публичная сфера, общественное осуждение.

"Культура отмены" (или канселинг от англ. cancel culture) — это явление, возникшее в последние десятилетия в современных общественных и культурных дискурсах, характеризующееся публичным осуждением и бойкотированием людей или организаций из-за высказываний, действий или убеждений, которые считаются неприемлемыми, оскорбительными или неэтичными. Это понятие охватывает широкий спектр социальных взаимодействий, начиная с личного общения в социальных сетях и заканчивая публичными акциями, направленными на прекращение контрактов с противоречивыми фигурами [1, с. 115].

Культура отмены стала самой обсуждаемой темой в последние годы, её влияние и возможности являются предметом широких дебатов, вызывая как поддержку, так и критику. Однако, несмотря на

различные точки зрения, неоспоримо, что культура отмены оказывает значительное влияние на общество и открывает новые возможности для изменений.

Влияние культуры отмены проявляется в разных сферах жизни. Она способствует изменениям в общественном мнении, формирует новые стандарты поведения и стереотипы, влияет на политику и экономику. Культура отмены рассматривается как форма социальной ответственности, которая дает инструменты для борьбы с дискриминацией, расизмом, сексизмом и другими проявлениями неравенства. Она позволяет обнаруживать и корректировать ошибки и проблемы в обществе, выявлять и обсуждать негативные явления. Однако у нее есть множество аспектов, которые вызывают как позитивные, так и негативные последствия.

Хотя "культура отмены" стала активно обсуждаться в последние годы, ее корни могут быть прослежены в более ранних формах публичного осуждения, таких как бойкоты, протесты, и даже в практике отмены презренных исторических личностей. Технологический прогресс и распространение социальных сетей сыграли ключевую роль в становлении этой культуры, позволяя индивидуумам и группам быстро и широко распространять свои мнения и ответственность за действия. Пользователи социальных сетей начали объединяться вокруг определенных идеалов, осуждая тех, кто, по их мнению, нарушает эти идеалы.

Современный термин "культура отмены" начал активно использоваться с 2010-х годов в контексте движения #MeToo, когда женщины начали публично сообщать о сексуальных домогательствах, осуждая поведение известных личностей и призывая к ответственности. С тех пор различные случаи, начиная с бойкота знаменитостей и заканчивая отменой мероприятий из-за неподобающего поведения, стали регулярно обсуждаться в СМИ [2].

В настоящее время "культура отмены" остается предметом острых дебатов. С одной стороны, ее сторонники утверждают, что она предоставляет платформу для маргинализированных сообществ (Marginalized communities), позволяя им требовать ответственности у человека либо организаций, совершивших некий поступок. С другой стороны, противники считают, что она иногда приводит к чрезмерной реакции, несправедливым осуждениям и подавлению свободы слова.

Эксперты в области социологии и психологии также по-разному трактуют данный феномен. Например, по словам ученого Подрабинок, канселинг служит "социальным ответом на нарушения этических стандартов". В то же время психологи утверждают, что он приводит к "климату страха", где люди ощущают себя уязвимыми [3].

Основными платформами появления и распространения данной тенденции выступают социальные сети, массмедиа, общественные организации. Так, мессенджеры стали основными аренами для культуры отмены, где пользователи могут легко объединяться для высказывания осуждения неприемлемого поведения или неких действий, затрагивающих чувства других людей. Роль СМИ играет значительную роль в создании общественного мнения, влияя на то, какие события становятся заметными, как они преподносятся массовой аудитории и интерпретируются [4, с. 163].

Касательно деятельности общественных организаций и движений наблюдается достаточно ответственный подход в демонстрации своих позиций, мнений, идеологии. В собственных высказываниях, действиях и деятельности они стремятся следовать определенным нормам и стандартам правил этики, поведения и культуры, также им необходимо постоянно следить за исполнением и улучшением социальных стандартов.

Культура отмены открывает новые возможности для глобальных перемен. Она призывает к толерантности, разнообразию и инклюзивности, служит эффективным инструментом борьбы с несправедливостью, стимулирует людей к обсуждению, способствует повышению осведомленности в социальных вопросах, помогает формировать новые ценности и идеалы, также способствует обновлению общественной жизни, созданию справедливого и равноправного мира с демонстрацией разнообразных мнений. Так, например, сейчас мы можем наблюдать как киноиндустрия и СМИ стали более чувствительными к вопросам представительства и разнообразия. Многие компании и организации начали активно пересматривать свои политики, чтобы соответствовать современным стандартам социальной ответственности.

Одной из главных целей культуры отмены является защита прав уязвимых групп. Она дает голос тем, кто ранее мог не иметь возможности выразить свои переживания и пережить травму. Благодаря канселингу, внимание общества было привлечено к проблемам расовой дискриминации, гендерного насилия и других социальных неравенств.

Важным аспектом должна стать образовательная компонента, которая позволит людям понимать важность принципов толерантности и уважения. Обучение критическому мышлению

поможет снизить уровень конфликтов и повысить осведомленность в социальных вопросах. При таком раскладе социальные сети будут выступать не только платформами для развлечений, но и инструментами для построения большего взаимопонимания [5, с. 7-12].

Несмотря на свои позитивные аспекты, "культура отмены" также сталкивается с рядом проблем. Это выражается в ограничении свободы слова и мысли, к искусственной ограниченности разнообразия и свободы выражения, то есть публичные люди начинают избегать выражения своих мнений из-за страха быть "отмененными".

Канселинг может нести собой деструктивный характер, приводя к ненависти, травле и даже угрозам жизни. Ошибочные обвинения, неправильное понимание или интерпретация действий и слов могут привести к необоснованным осуждениям, разрушить карьеры и жизни людей. Иногда культура отмены становится слишком жесткой и непримиримой, лишая людей возможности искупить свою вину или изменить свои убеждения. В большинстве случаев отсутствует надлежащий юридический или этический процесс, что может привести к преследованию без возможности оправдаться [6, с. 36].

Для преодоления некоторых из упомянутых проблем, необходимо повышение уровня осведомленности о социальной ответственности и последствиях своих действий, силы данного движения должны выражаться в продвижении позитивных изменений и просвещении.

Культура отмены может развиваться и адаптироваться, при этом сохраняя свою цель — справедливость и равенство. Одним из направлений развития является переход от культуры отмены к культуре ответственности. Это включает в себя конструктивный подход к исправлению ошибок, что позволяет людям и организациям учиться на своем опыте, а не просто подвергаться осуждению.

Таким образом, культура отмены представляет собой сложное и многогранное явление, которое влияет на наше общество. Она имеет как положительные, так и отрицательные аспекты. Важно найти баланс между осуждением недопустимого поведения и предоставлением возможностей для роста и исправления ошибок. Продвижение культуры ответственности и образования может стать шагом к созданию более справедливого общества, обеспечить здоровую среду для обсуждения важнейших социальных вопросов и формирования общественного консенсуса.

Список использованной литературы:

1. Щенина О. Г. «Культура отмены» в политическом дискурсе: множественность форм и возможности исследования // Вестник Института социологии. 2023. Том 14. № 4. С. 112-127.
2. Ипатов В. Киберспортивное #MeToo — как движение против сексуальных домогательств изменит индустрию. 2020. URL: <https://www.cybersport.ru/tags/other/kybersportivnoe-metoo-kak-dvizhenie-protiv-seksualnykh-domogatelstv-izmenit-industriyu>_____ (дата обращения: 14.10.2024).
3. Подрабинок Е. М. «КУЛЬТУРА ОТМЭНЫ» И ДОСТОИНСТВО ЛИЧНОСТИ // Пермский юридический альманах. 2023. №6. URL: <https://cyberleninka.ru/article/n/kultura-otmeny-i-dostoinstvo-lichnosti> (дата обращения: 10.10.2024).
4. Былевский П. Г., Цацкина Е. П. Феноменологический анализ явления «культура отмены» // Вестник МЛГУ. Гуманитарные науки. 2022. Вып. 2(857). С. 162–169.
5. Асафов А.Н. «Культура отмены» как механизм политического давления неокOLONIALИЗМА для поддержания однополярного мироустройства. Научное издание / А.Н. Асафов. — М.: Медиагород, 2024. С. 82
6. Субботина М. В. Культура отмены: проявление социальной справедливости или новый инструмент манипуляции // Общество: социология, психология, педагогика. 2022. № 3. С. 34–37.

© В.А. Козлова, 2024

СОЦИОЛОГИЯ СТАРЕНИЯ: КАК МЕНЯЕТСЯ ОБЩЕСТВЕННОЕ ВОСПРИЯТИЕ ПОЖИЛЫХ ЛЮДЕЙ

Аннотация: Статья посвящена исследованию изменений в общественном восприятии пожилых людей в контексте социологии старения. В ней рассматриваются факторы, влияющие на формирование стереотипов о пожилых, а также влияние культурных, экономических и социальных изменений на их статус в обществе. На основе анализа социологические исследования выявляют ключевые тенденции, определяющие современное восприятие старения.

Ключевые слова: социология старения, пожилые люди, общественное восприятие, стереотипы, пенсионеры, социальная интеграция.

Старение населения является одной из наиболее значимых демографических тенденций XXI века, что делает актуальным изучение социологии старения и общественного восприятия пожилых людей. В последние десятилетия наблюдается изменение отношения к возрастным группам, что связано с различными факторами, включая экономические условия, развитие технологий и изменение культурных норм. Данная статья направлена на анализ текущего состояния общественного восприятия пожилых людей, выявление основных стереотипов и оценку их влияния на социальную интеграцию этой возрастной группы.

Старость как неизбежная составляющая жизни каждого человека, одновременно является предметом изучения социологов. Социология старения – это наука, которая исследует социальные аспекты старения населения, включая взаимосвязь между старением и обществом.

Одним из ключевых аспектов исследования в социологии старения является изменение общественного восприятия пожилых людей. Раньше старость ассоциировалась с мудростью и уважением, но сегодня многие пожилые люди сталкиваются с проблемой социального неприятия и дискриминации. Это связано с развитием конкуренции, потребительским обществом и общим стремлением к молодости и красоте.

Общественное восприятие пожилых людей может повлиять на их качество жизни и самооценку. Изменение стереотипов о старости и стареющих людях является важной задачей для социологии и общества в целом. Пожилые люди должны быть признаны и уважаемы за свой вклад в общество и за свой опыт.

Во всем мире наблюдается актуальная тенденция старения населения. Как отмечают ученые, общество считается очень старым, если люди старше 60 лет составляют более 18% [1]. Доля пожилых людей в России увеличивается с каждым годом. В 2022 году под этот показатель попал каждый четвертый россиянин (23,1%), тогда как десять лет назад доля пожилых людей равнялась 18,7%, вследствие этого меняется и возраст выхода на пенсию [2, с. 105-107].

Из положительных тенденций, по данным ВЦИОМ у большинства россиян отношение к людям пенсионного возраста за последние три года стало более уважительным (59%). В среднем россияне ожидают дожить до 79 лет, но чем старше респонденты, тем выше этот показатель: если для 18-24 лет – это 74 года, то люди старше 60 лет планируют жить 85 лет [3].

Все большее число людей начинает осознавать ценность пожилых людей в обществе. С возрастом человек накапливает не только жизненный опыт, но и знания, которые могут быть полезны для других. Растет интерес к межпоколенному взаимодействию, где пожилые люди становятся наставниками для молодежи, делясь своим опытом и мудростью.

Тем не менее есть и другая сторона медали. В исследовании пенсионного возраста ВШЭ подавляющее число россиян (86%) беспокоит выход на пенсию, состояние и качество жизни пожилых, главные причины этому – низкие пенсии, бедность и проблемы со здоровьем. Также наблюдается тенденция к тому, что с увеличением возраста человека его отношение к приближающейся пенсии сменяется на негативное: чем ближе человек к старости, тем менее он склонен ее романтизировать [4, с. 258].

Ассоциации о преклонном возрасте также в своем большинстве носят негативный окрас. Отрицательные эмоции вызывает непосредственно предвидение бедности и нехватки денег (22%),

ухудшение здоровья и возникновение болезней (20%), маленькая пенсия (16%), одиночество, беспомощность (15%); ответы респондентов, связанные со старостью, в основном вызывают страх (28%), грусть (20%) и злость (19%) за свое будущее [5].

В традиционных обществах пожилые люди играли важную роль в передаче знаний, опыта и культурных ценностей молодому поколению. Они были авторитетными фигурами, которые обеспечивали стабильность и преемственность в обществе, однако с развитием индустриализации и урбанизации роль пожилых людей начала меняться. Они стали рассматриваться как обременение для общества, а не как его ценность.

Сегодня пожилые люди могут сталкиваться с дискриминацией и стигматизацией, могут быть исключены из социальной жизни, и их опыт и знания могут быть игнорированы. Это может привести к потере самоуважения и депрессии у пожилых людей. Важным аспектом старения является также его влияние на экономику и социальную политику. Увеличение доли пожилого населения может привести к изменениям в системе пенсионного обеспечения, медицинском обслуживании и других областях.

Многочисленные исследования показывают, что общественное восприятие пожилых людей зависит от нескольких групп факторов. В первую очередь выделяются экономические условия общества: в странах с высоким уровнем жизни и развитой системой социальной поддержки пожилые люди рассматриваются как активные члены общества, которые могут продолжать работать и вносить свой вклад в экономику. В странах с низким уровнем жизни пожилые люди часто стигматизируются как обременение для общества.

Страны с укоренёнными традиционными ценностями относятся с большим уважением к старшим поколениям, пожилые люди рассматриваются как авторитетные фигуры. В современном мире это больше характерно для консервативных стран Востока, нежели прогрессивного Запада.

При том, если государство развивает системы социальной поддержки и обеспечивает равные права и возможности для пожилых людей, а в медиа преобладают положительные образы старых людей, то общественное восприятие будет более позитивным. Новые медиа и социальные сети способствуют изменению стереотипов о пожилых людях. Теперь они чаще выступают в качестве ролей, создающих и продвигающих новые идеи и подходы способные изменять культурные ценности и представления о роли пожилых людей в обществе [6].

Таким образом, необходимы мероприятия по повышению осведомлённости о проблемах пожилых людей и информационному просвещению взрослого населения для развеивания негативных ассоциаций, связанных со старостью. Позитивные изменения в отношении пожилых людей, характеризующиеся их активным участием в жизни общества и обменом опытом, подчеркивают ценность пожилого поколения. Тем не менее необходимо продолжать борьбу с негативными стереотипами и делать акцент на позитивных аспектах старения. Будущее нашего общества во многом зависит от того, как мы будем относиться к пожилым людям и ценить их вклад.

Осознание ценности пожилого поколения как активных участников общественной жизни не только улучшит общественное мнение, но и обеспечит сохранение их статуса и права в современном мире.

Список использованной литературы:

1. Численность населения Российской Федерации по полу и возрасту. Росстат. URL: <https://rosstat.gov.ru/compendium/document/13284#> (дата обращения: 14.10.2024).
2. Ляликова С. В., Назарова И. Б., Карпова В. М. Особенности восприятия пожилых людей в российском обществе // Социологические исследования. 2023. № 10. С. 104-115.
3. Жить долго, жить хорошо! ВЦИОМ. 2023 — URL: <https://wciom.ru/analytical-reviews/analiticheskii-obzor/zhit-dolgo-zhit-khorosho?ysclid=m28j173dc5818154436> (дата обращения: 14.10.2024).
4. Вачкова С.Н., Ермолаева М.В., Истомина А.Г., Климов И.А., Салахова В.Б., Скорик А.А., Соболева Н.В., Филиппов В.Э. Пенсионный возраст как веха в жизни: образ желаемого будущего и опыт планирования своей жизни // Мониторинг общественного мнения: экономические и социальные перемены. 2024. № 3. С. 256—282. <https://doi.org/10.14515/monitoring.2024.3.2535>.
5. Елисеева А., Бугаева А., Гурулева М., Холуёва И., Шерстобитова В., Яранова А. Отношение общества к пожилому возрасту и вопросам помощи пожилым / НКО и старшие. 2022. URL: <https://silveragemap.ru/baza-znaniy/organizatsionnoe-razvitie-nko/otnoshenie-obshchestva-k-pozhilomu-vozhrastu-i-voprosam-pomoshchi-pozhilym/> (дата обращения: 14.10.2024).

ИСТОРИЧЕСКИЕ НАУКИ

УДК: 913.1:908

Баженов Ю.М.,
Российский университет транспорта (МИИТ),
г. Москва

Светлой памяти Артура Николаевича Чилингарова (1939 – 2024)

ИЗ ИСТОРИИ ОСВОЕНИЯ РОССИЙСКОЙ АРКТИКИ

Аннотация: Рассмотрена краткая история открытий в российском секторе Арктики, а также история освоения региона в XX веке. Особое внимание уделяется исследованиям русских ученых, моряков и первопроходцев, совершенные на протяжении последних трёх столетий. Сделан акцент на преемственность исторических событий, происходящих в этом регионе мира и на преемственность современных исследований, открытиям прошедших эпох...

Ключевые слова: Арктика, Северный морской путь, открытие, исследование, освоение, экспедиция.

Откуда пошло понятие «Арктика»?

Слово «Арктика» имеет греческое происхождение – арκτοῦδα обозначает медведя (в т.ч. созвездия Большой и Малой Медведицы, среди которых Полярная Звезда). Т.е. буквально, Арктика – территория, лежащая под полярной звездой, в созвездии Малой Медведицы.

Арктика обычно и ассоциируется с медведем, причем, белым – самым крупным животным, обитающим на этой территории и самым крупным хищником. Но древние греки, понятно, про белых медведей ничего не знали. А вот в созвездиях они ориентировались очень хорошо. Именно поэтому, за землями, лежащими далеко на севере и пока не достигаемыми, закрепилось название Арктика [4].

В русской традиции Арктика также называется Заполярьем или Крайним Севером. И его освоение богато самыми разнообразными событиями...

Начало.

История Арктики продолжительна и обширна. Она наполнена самыми разнообразными событиями, героическими и трагическими. Рассмотрим лишь несколько наиболее ярких её страниц...

Люди заселили Арктику много тысячелетий назад. Результаты археологических изысканий показывают, что заселение Арктики людьми, составившими её коренное население, происходило постепенно, в течение примерно 20 тыс. лет, начавшись около 35 тыс. лет назад.

Если говорить о наших соотечественниках, то на побережье Баренцева моря они вышли не позже XI века. К 15 веку на берегах Кольского полуострова возникла целая цепь о. Многие из этих поселений существуют и поныне.

В XVI веке, когда сюда проникли первые европейцы в составе экспедиций В. Баренца и Р. Ченслера – Х. Уилроби, поморы осуществляли регулярные плавания вдоль побережья между Колой, Архангельском и Мангазеей, ходили к арктическим островам.

На протяжении всего 17 века русские первопроходцы проникают все дальше на восток. В первой четверти столетия они достигли устья Енисея и Лены. В 1633 -1641 гг. экспедиция казака Ивана Реброва достигла Яны и Индигирки. В том же году Михаил Стадухин высадился в устье Колымы. А в 1648 г. экспедиция под руководством Семёна Дежнева и Федота Попова обогнула евразийский континент с востока. Все северное побережье было открыто. Началось его освоение.

Великая Северная экспедиция 1733 – 1743гг.

В нее входили 7 самостоятельных отрядов, суммарное количество, которых было 5 тысяч человек. У каждого отряда был свой район Ледовитого и Тихого океанов, который они должны были исследовать, а именно нанести на карту берега Российской империи.

Побережье Северного ледовитого океана было разделено на 5 частей. На каждой из них работал свой поисковый отряд. Первый изучал побережье от Печоры до Оби. Его возглавил Муравьев, а позже Малыгин. Второй участок побережья, от Оби и до Енисея изучил отряд под командованием Овцына и Стерлигова. Третий отряд работал, восточнее Енисея. Его возглавил Минин. Четвертый участок западнее Лены изучал Семен Челюскин и Василий Прончищев. Пятый участок побережья, к востоку от Лены, был изучен Харитоном и Дмитрием Лаптевым.

На Дальнем Востоке работали два морских отряда под руководством Витуса Беринга и Алексея Чирикова. Главной задачей которых было исследование пути к Северной Америке. Второй отряд должен был описать берега Охотского моря, Курильские острова, и доплыть до берегов Японии [3].

Открытие Северного морского пути.

Оно продолжалась долго и упорно. Были взлеты и падения, успехи и неудачи. По существу, представляет собой героическую эпопею трудов и подвигов многих ученых, моряков, исследователей разных стран. Приоритет здесь принадлежит нашим соотечественникам. Вкратце, основные вехи таковы:

4 июля 1878 года экспедиционное судно «Вега» вышло из Гётеборга, через Югорский Шар добралась до Карского моря и благополучно достигла мыса Челюскина. Условия навигации были благоприятными и к 24 августа участники плавания были уже в устье Лены. Но совсем недалеко от Берингова пролива судно оказалось прочно затёрто льдами, и Норденшельду пришлось встать на зимовку. Это было первое прохождение Северного морского пути, но за одну навигацию тогда это сделать не удалось.

В 1913 – 1915 гг. русская полярная гидрографическая экспедиция под руководством Б.А. Вилькицкого, прошла Северный морской путь с востока на запад. Также не удалось осуществить плавание без зимовки. Но в ходе его было сделано последнее крупное географическое открытие – на карту нанесен архипелаг Северная земля.

Впервые Севморпуть за одну навигацию удалось пройти в 1932 г. экспедиции под руководством О.Ю. Шмидта на ледокольном пароходе «Александр Сибиряков», капитан В.И. Воронин.

Промышленное освоение Севера.

Это событие послужило своеобразным «драйвером» развития Арктики. После этого началось бурное освоение региона, открытие и основание новых промышленных «кластеров», как бы мы это назвали современным языком.

Так, в 1932 г. экспедиция под руководством выдающегося геолога Н.Н. Урванцева открыла крупное месторождение полиметаллических руд в районе Плато Путорана. Это положило начало освоению Норильского промышленного района.

Тогда же, экспедиция под руководством геологов Ю.А. Билибина и В.А. Цареградского открыла золотоносную провинцию в бассейне р. Колыма.

В 1931 году Президиум ВСНХ СССР принял постановление «О развитии топливной базы в Северном крае». С началом навигации 1931 года на реку Воркуту двинулся отряд из 43 человек. Руководил отрядом инженер А.А. Волошановский и геолог Г.А. Чернов. Так был открыт Печерский угольный бассейн. В 1936 г. основан г. Воркута, к которому была протянута железная дорога.

Особую роль, Печерский угольный бассейн сыграл во время Великой отечественной войны, когда стране был крайне нужен уголь для военной промышленности и паровой тяги для военных перевозок, а основные центры его добычи в Донбассе были потеряны еще в начале войны.

Во всех этих событиях была и крайне печальная страница. Строительство промышленных объектов в северных районах, добыча природных ресурсов, освоение территорий, осуществлялась в те времена, во многом силами узников Гулага, многие из которых попали туда незаслуженно. Такой участи не избежал даже первооткрыватель Норильска Н.Н. Урванцев...

В те же годы проводились обширные исследования на предмет открытия месторождений нефти и газа. Причем приоритет был отдан не западной, а Восточной Сибири, северу Якутии. В 1932 г. совещание геологов-нефтяников Сибири, под руководством акад. И.М. Губкина, выдвинуло область между Алданским и Анабарским поднятиями в качестве наиболее перспективного объекта. И в том же

году, туда была организована первая экспедиция. Два года спустя, на северном склоне Алданского массива (р. Туолба) работали геологи В.М. Сеньюков и О.В. Флерова, в верховьях рек Алдана и Амги - Д.К. Зеgebарт [2].

В 1938 г. была организована Якутская нефтяная экспедиция, район исследования которой покрыл территорию от Алданского до Анабарского шита. Буровые разведочные работы велись уже на 8 площадях. Наиболее перспективными считались древние, нижнепалеозойские отложения [1].

Месторождения нефти и газа были открыты. И хотя нефтегазоносная провинция оказалась скромнее по запасам, чем открытая позже в Западной Сибири, углеводороды Якутии являются базой в т.ч. для трубопроводных систем ВСТО и «Сила Сибири»

После войны ускоренное развитие Арктики продолжалось. Для обеспечения бесперебойной навигации по Севморпути были нужны мощные ледоколы, с принципиально новой силовой установкой. И такие появились.

Первым был атомный ледокол «Ленин» – первое в мире судно с ядерной энергетической установкой. Построен на Адмиралтейском заводе в Ленинграде в 1956-1959 гг. В его создании приняли участие более 500 предприятий и учреждений СССР.

Затем последовали и другие суда этого класса – атомные ледоколы «Арктика», «Сибирь» обеспечивали бесперебойную навигацию на всем протяжении Севморпути, а в западной его части, от Мурманска до Диксона, еще и в круглогодичном режиме.

Значительным шагом в освоении российской Арктики в середине XX века стало открытие в 50-х – 60-х годах нефтегазовых месторождений-гигантов в Западной Сибири.

Например, в 1962 года, при бурении Тазовской опорной скважины №1 «Главтюменьгеологии» был вскрыт газоносный горизонт с высоким пластовым давлением. Так было открыто первое месторождение газа на Ямале. Началась эра освоения собственно арктических углеводородов.

Современные исследования Арктики.

Они также уходят корнями в 30-е гг., время начала освоения Севморпути. В 1937 г. отправилась в путь первая дрейфующая полярная станция «Северный полюс- 1». На ней работала знаменитая на всю страну четвёрка «папанинцев»: начальник станции Иван Папанин, геофизик Евгений Фёдоров, гидролог Петр Ширшов и радист Эрнст Кренкель.

Полярные дрейфующие станции «Северный полюс» с тех пор работали в акватории северного Ледовитого океана весь 20 и начало 21 века.

Последняя из них, станция «Северный полюс – 41» была открыта в 2022 году и стала первым применением специально построенного судна — ледостойкой самодвижущейся платформы «Северный полюс». Станция работала с 2 октября 2022 года по 28 апреля 2024 года, суммарная продолжительность работы — 574 дня.

Научная программа экспедиции включала исследования закономерностей и причин изменения климата Арктики в годовом цикле при помощи результатов комплексных измерений в атмосфере, во льду и в океане, а также проверку прогнозов, связанных с изменением климата.

Таким образом, исследования Арктики продолжаются...

В начале лета пришло печальное известие о том, что скончался Артур Николаевич Чилингаров (1939 – 2024) – Советский и российский ученый-океанолог, исследователь Арктики и Антарктики, доктор географических наук, профессор, член-корреспондент Российской академии наук, первый вице-президент Русского географического общества, Герой Советского Союза, Герой России, Специальный представитель Президента Российской Федерации по международному сотрудничеству в Арктике и Антарктике. Человек-легенда...

Старшее поколение исследователей уходит. Но на его место приходят новые. Арктика ждет...

Список использованной литературы:

1. Баженов Ю.М. Открытие и освоение углеводородов Якутии // Труды XXIII годич. науч. межд. конф. ИИЕТ РАН, 2017. М.: Янус-К, 2017. С. 491 – 494.
2. К 90-летию с начала промышленного освоения Печорского угольного бассейна // ЦБС-Воркутинские сюжеты. – [Электронный ресурс]. – URL: <https://www.vorkuta-cbs.ru/vorkutinskiesyuzhety/k-90-letiyu-s-nachala-promyshlennogo-osvoeniya-pechorskogo-ugolnogo-bassejna>. (Дата обращения: 08.10.2024).

3. Пешина Э. В. Великая Северная экспедиция (1733–1746): современный взгляд на историю // Омские социально-гуманитарные чтения - 2022. Мат. XV Межд. науч.-практ. конф. Омск, 2022, с. 260 – 266.

4. Харламбиева Н.К. Эволюция понятия «Арктика» // Наука и образование, 2014, № 3, с. 5 – 8.

© Ю.М. Баженов, 2024

ХИМИЧЕСКИЕ НАУКИ

УДК 54

Гурбанова Я.,
Преподаватель, Туркменского государственного архитектурно-строительного института
Сарыева З., Шамырадов А.,
студенты, Туркменского государственного архитектурно-строительного института

РЕШЕНИЕ ЗАДАЧ ПО ХИМИИ В ТЕХНИЧЕСКИХ ВУЗАХ

Аннотация: данная статья посвящена решению задач по химии. Важное место при обучении химии занимает решение задач. В процессе решения задач происходит закрепление полученных знаний, вырабатывается умение применять их на практике, осуществляется реализация меж предметных связей. К сожалению, решение расчетных задач, особенно с элементами аналитической химии (олимпиадные), требует большой затраты времени на расчеты. Тем не менее, решение таких задач по химии помогает ученикам лучше усвоить химические понятия и закономерности.

Ключевые слова: количество вещества, относительная атомная масса, относительная молекулярная масса, плотность вещества, относительная плотность, массовая доля, объемная доля, молярная концентрация.

Нередко решение задач проводится по конкретному примеру, который предложен учителем с использованием уже существующих знаний. Зачастую при этом ошибочно применяется не только химический, но и математический язык. Первая роль, как правило, отводится получению результата (решения), а не пояснению хода решения. Главные методы решения задач можно классифицировать следующим образом: 1) с применением расчетных формул; 2) графический метод; 3) с применением программы Microsoft Excel.

Методика обучения химии решает три основные задачи: чему учить, как учить и как учиться.

Первая задача определяется отбором материала. При этом учитывается логика развития химической науки и ее истории, психолого-педагогические условия, а также устанавливается соотношение теоретического и фактического материала.

Вторая задача связана с преподаванием химии.

Преподавание — это деятельность учителя, направленная на передачу химической информации учащимся, организацию учебного процесса, руководство их познавательной деятельностью, привитие практических навыков, развитие творческих способностей и формирование основ научного мировоззрения.

Третья задача вытекает из принципа «учить учиться»: как наиболее эффективно помочь обучающимся заниматься. Эта задача связана с развитием мышления учащихся и заключается в обучении их оптимальным способам переработки химической информации, поступающей от преподавателя или другого источника знаний (книга, кино, радио, телевидение). Управление познавательной деятельностью — сложный процесс, требующий от преподавателя использования всех средств воздействия на обучающегося.

По современным психолого-педагогическим требованиям важная роль в процессе усвоения химических знаний отводится использованию получаемых знаний при решении задач различных типов. Химическая задача — это модель проблемной ситуации, решение которой требует мыслительных и практических действий на основе знания законов, теорий и методов химии, направленная на закрепление, расширение знаний и развитие химического мышления.

Решение задач требует умения логически рассуждать, планировать, делать краткие записи, производить расчеты и обосновать их теоретическими предпосылками, дифференцировать определенные проблемы в целом.

При этом не только закрепляются и развиваются знания и навыки учащихся, полученные ранее, но и формируются новые. Задачи, включающие определенные химические ситуации, становятся стимулом самостоятельной работы обучающихся, являются средством контроля и самоконтроля, помогают определить степень усвоения знаний и умений и их использования на практике, позволяют выявлять пробелы в знаниях и умениях и разработать тактику их устранения.

При решении задач развивается кругозор, память, речь, мышление, а также формируется мировоззрение в целом; происходит сознательное усвоение и лучшее понимание химических теорий, законов и явлений.

Решение задач развивает, интерес обучающихся к химии активизирует их деятельность.

Отсюда понятно общепринятое в методике мнение, что мерой усвоения материала следует считать не только знание теории, а умение использовать полученные знания при решении различных задач. На сегодняшний день не существует единого подхода к классификации химических задач.

Общепризнанной является классификация химических задач на качественные и количественные. Однако условно химические расчетные задачи можно разделить на три группы:

- задачи, решаемые с использованием химической формулы вещества или на вывод химической формулы;

- задачи, для решения которых используют уравнение химической реакции;

- задачи, связанные с растворами веществ.

Традиционная методика обучения решению химических задач – это решение задач методом составления пропорций. Лишь немногие сознательно и творчески овладевают общим подходом к решению, умеют оценивать свои действия в процессе решения, самостоятельно составлять условия задач, умеют выбирать рациональные способы решения. Методика обучения решению задач с использованием метода познания - дедукции, (от общих приёмов к частным) позволяет решить недостатки традиционных способов обучения. Так величина n (или v) - количество вещества - позволяет связать все основные физические величины друг с другом и даёт возможность составлять логические схемы решения задач с использованием этих физических величин. Задача преподавателя состоит в том, чтобы научить обучающихся понимать смысл этих физических величин и применять физические формулы при решении расчётных задач различных типов, научить анализировать условия задач, через составление логической схемы решения конкретной задачи на основе знания общего подхода к решению. Составление логической схемы задачи предотвращает многие ошибки, которые допускают обучающиеся.

Химическая учебная задача – это модель проблемной ситуации, решение которой требует от учащихся мыслительных и практических действий на основе знания законов, теорий и методов химии, направленная на закрепление, расширение знаний и развитие химического мышления. Решение задач не самоцель, а цель и средство обучения и воспитания учащихся. В связи с этим проблема решения задач является одной из основных для дидактики, педагогической психологии и частных методик. Сформулировать задачу, приступить к решению с пониманием ее психологической сущности означает найти проявление тех внешних обстоятельств, через которые обеспечивается умственная активность школьников. Если эти обстоятельства станут предъявляться не в виде задачи, то они не будут вызывать у учащихся необходимых усилий и ограничатся лишь фиксацией отдельных бессвязных фактов. Трудность решения задач зависит от объективного содержания и субъективного опыта. Задачи бывают репродуктивные и продуктивные. Механизм их решения различен. Репродуктивные – это типовые задачи, при решении которых возможно применение алгоритмов. В этом случае учитель сам объясняет ход их решения. Продуктивные – творческие задачи, в них необходимо самостоятельно найти способы решения. Для этого недостаточно организованного опыта, необходим качественно иной опыт, заключающийся в умении логически мыслить, анализировать ситуацию в способности к интуитивному решению проблемы как высшего проявления логического мышления [1].

Психологический анализ обучения свидетельствует о том, что усвоение знаний происходит в процессе активной мыслительной работы учащегося при решении им задачи через выделение существенных сторон проблемы путем анализа, абстрагирования и обобщения. Решение задач предполагает целенаправленный, научно обоснованный ход деятельности. Бессистемно отобранные задачи, не связанные с теориями и законами, не обеспечивают должного развития мышления. Необходима продуманная система последовательно усложняющихся задач, отражающих явления в их

взаимосвязи и развитии. Следует обращать внимание на применение полученных знаний на практике. Правильно подобранные задачи в соответствии с уровнем развития учащихся не только реализуют их психологический потенциал, но и мобилизуют личность в целом, охватывая эмоциональную сферу, интересы, потребности.

Список использованной литературы:

1. Саламов А.Х., Китиева Л.И. Использование познавательных задач в обучении химии учащихся средней школы // Материалы Международной научно-практической конференции «Наука, образование, инновации: актуальные вызовы XXI века». – Белгород, 12 августа, 2021 г.

2. Саламов А.Х. Проблемное обучение как один из основных принципов обучения химии // Материалы II Международной научно-практической конференции «Интеграция науки и практики в современных условиях» - М.: Перо, 2014 г.

© Я. Гурбанова, З. Сарыева, А. Шамырадов, 2024

АРХИТЕКТУРА И СТРОИТЕЛЬСТВО

УДК 72.009

Алиризаев Р.А.,
студент,

ФГАОУВО «Московский политехнический университет»
г. Москва, Российская Федерация

Научный руководитель: Чугаев Е.А., старший преподаватель,
ФГАОУВО «Московский политехнический университет»
г. Москва, Российская Федерация

ВЛИЯНИЕ АРХИТЕКТУРНЫХ ФОРМ НА СОСТОЯНИЕ ЖИЗНИ ЧЕЛОВЕКА

Аннотация: В данной статье исследуется, как характеристики архитектурного пространства воздействуют на психоэмоциональное состояние человека и какие методы дизайна и архитектуры используются для искусственного создания определенных эмоций.

Ключевые слова: Архитектура, эмоциональный дизайн, цвет, комфортная среда, восприятие, психологическое состояние.

Введение

Все, что окружает человека, в большей или меньшей степени влияет на него. Простые формы, сложные формы, острые углы, округлые формы и т. д. ощущаются разными людьми по-разному, иногда осознанно, а иногда бессознательно. Окружающее пространство может мешать человеку и вызывать дискомфорт или, наоборот, повышать эффективность и концентрацию [1]. Люди могут не осознавать этих эффектов, но они существуют и являются предметом исследований и изучения. Все вокруг нас состоит из различных геометрических форм, которые оказывают значительное воздействие на психику человека. От мелких предметов и элементов до зданий и крупных природных форм - все геометрические фигуры сопровождают человека на протяжении всей его жизни. Нам необходимо знать, как геометрические фигуры влияют на жизнь человека и как мы можем использовать эти знания для улучшения своей жизни.

Актуальность

В данной статье рассматривается актуальный вопрос о влиянии окружающей среды на эмоциональное и психологическое благополучие людей. В последние десятилетия здания оказывают все более негативное воздействие на эмоциональную жизнь людей [1]. Тенденция строителей к упрощению и удешевлению формы здания привела к общему упадку архитектуры как духовной среды.

Цели и постановка задач исследования

Цель данного исследования - выявить основные факторы, влияющие на воздействие построенной среды на эмоциональное состояние людей, и объяснить, какие качества пространства необходимы для того, чтобы вызывать определенные эмоции.

Для достижения этой цели были поставлены следующие задачи

- Ознакомиться с психологическими особенностями восприятия архитектурной формы, пространства и среды;

- Изучить потребности человека в создаваемой среде; и

- Изучить историю вопроса и выявить примеры влияния застроенной среды на эмоциональное и психологическое состояние людей.

Теоретические аспекты

Психологическое состояние - устойчивая характеристика в определенный промежуток времени, которая влияет на активность человека.[5]

Эмоциональный дизайн - использование психологии и эмоциональных триггеров для того, чтобы сделать дизайн сайта и его контент более эффективным.[6]

Анализ последних исследований и публикаций

В статье Тапалчиновой Д. Н. [2] рассматриваются способы влияния архитектуры на эмоциональное состояние людей. Автор перечисляет следующие архитектурные факторы, влияющие на психологическое состояние людей:

- Монотонные здания одинаковой формы и цвета. Асфальтовые тротуары, голые стены и монолитное стекло не гармонируют с природой и могут изменить поведение человека;

- Естественное освещение положительно влияет на психику. Солнечный свет вырабатывает серотонин и мелатонин, недостаток которых приводит к депрессии и нарушению работы внутренних часов;

- Простые формы, такие как квадраты и овалы, легче распознать, чем сложные;

- Зеленые насаждения всегда должны гармонировать со зданием. Растения могут улучшать окружающую среду, влияя на температуру, влажность и газообмен.

Проведенное исследование и его результаты

Архитектура влияет на настроение, работоспособность и даже здоровье людей. Она создает модели поведения, которые приводят к тревоге и агрессии или, наоборот, к чувству коллективизма. Медицинские исследования давно доказали это.

Нас бессознательно привлекает благоприятное или интересное окружение, но мы не можем объяснить, почему. Нас может вдохновлять красивая архитектура и угнетать одни и те же серые фасады, просто потому что.

В современном мире негативное влияние архитектуры становится все более распространенным. В целях экономии денег и времени формы зданий упрощаются, а их архитектурная и духовная ценность снижается. Людей окружают однообразные здания тысячи форм и цветов. Асфальтовые тротуары, голые стены и монолитное стекло противоречат природе, и поведение людей меняется. В этой статье мы рассмотрим, как архитектура меняет поведение людей и окружающую среду [1].

Дегуманизация городов началась в советское время. Каждая семья должна была иметь свою отдельную квартиру, что привело к массовой застройке однообразными серыми домами. Психология в то время не играла важной роли, и главной задачей было построить больше домов в короткие сроки. В это время люди, привыкшие видеть тусклые цвета, потеряли былую работоспособность [9].

Архитектура может влиять на людей следующими способами:

- Цветовое решение;

- естественное и искусственное освещение

- Строительные материалы;

- Архитектурная форма.

Цвет - один из основных ориентиров в архитектурном дизайне. Сегодня архитекторы активно используют этот прием для позитивного влияния на душевное состояние людей. Они используют умеренно яркие, ненавязчивые тона, чтобы скрасить общую серость здания. [10]



Рисунок 1 – синий город Шефшауэн в Марокко [3]

Яркий пример того, какой эффект производят определенные цвета на человека:

- светло-голубой оказывает возбуждающее действие, увеличивает частоту сердцебиения и повышает давление;
- синий цвет успокаивает, способствует физическому и ментальному расслаблению;
- серый цвет нейтрален, тем не менее способствует меланхолии;
- желтый поднимает настроение и активизирует работу мозга.[2]

Не только цветовая гамма влияет на горожан, но и оптически агрессивные пространства - проблема современных городов. Следует избегать мест, где одни и те же элементы повторяются снова и снова и утомляют глаз. Типичное высотное здание с одинаковыми оконными проемами - тому пример.

Естественный свет положительно влияет на психику. Солнце вырабатывает серотонин и мелатонин, недостаток которых приводит к депрессии и нарушению работы часов организма [7].

Не так давно ученые также доказали, что различные формы вызывают у людей определенные эмоции. Обычные простые геометрические фигуры, такие как овалы и квадраты, воспринимаются быстрее и запоминаются легче, чем сложные формы. Форма линии влияет на скорость и качество восприятия информации. Горизонтальные и вертикальные линии часто ассоциируются со спокойствием и ясностью, а изогнутые - с элегантностью и легкостью» [1].

Круг - одна из самых распространенных геометрических фигур. У круга нет начала или конца, направления или ориентации, поэтому он также ассоциируется с бесконечностью и совершенством.

Эллипс. Стороны эллипса символизируют эволюцию и движение вперед. Слегка изогнутые эллипсы ассоциируются с динамизмом, напором, стремлением к прогрессу и инновациям.

Квадрат. Квадрат символизирует порядок и сочетание четырех различных элементов. Квадрат также символизирует простоту, силу и стабильность. Эта форма часто используется в логотипах крупных, серьезных организаций.

Треугольник - одна из самых универсальных и распространенных фигур. Треугольник с вершиной, направленной вверх, называется солнечным треугольником и символизирует жизнь, огонь, пламя и тепло. Равносторонний треугольник является мужским знаком, символом солнца и олицетворяет усилия, гармонию и силу. Перевернутый треугольник - женский.

Он является символом Луны и олицетворяет воду, плодородие и божественную благодать. Кроме того, треугольники, соединенные вместе, образуют так называемую гексаграмму, которая ассоциируется с объединением противоположностей.

Прямоугольник всегда был и остается любимой геометрической фигурой человечества.

Эта форма символизирует надежность и рациональность.



Рисунок 2 – Здание университета в Гётеборге [4]

Шестиугольник — это правильный шестиугольник. Эта геометрическая форма часто встречается в природе, например, в пчелиных ульях и сложных молекулярных структурах. Гексаграмма также является еврейским символом. С психологической точки зрения правильный шестиугольник ассоциируется с красотой, гармонией, изобилием и свободой» [2].

Не стоит забывать и о зеленых насаждениях. Зеленые насаждения всегда должны гармонировать с архитектурой. Растения улучшают окружающую среду и влияют на температуру, влажность и газообмен. Эстетические качества зеленых насаждений, пение птиц и шелест листьев создают оптимальные условия для жизнедеятельности человека. Растения можно не только размещать рядом со зданиями, но и высаживать прямо на них. Озеленение положительно влияет как на здоровье человека, так и на психику [8].

Обсуждение полученных результатов

Здания оказывают значительное воздействие на настроение людей. Бедность цветовых и архитектурных решений, отсутствие индивидуальной застройки негативно влияют на людей, оказывают на них давление и угнетают. Дома, расположенные близко друг к другу, могут оказывать агрессивное воздействие на своих обитателей. Для хорошего проживания важна общая среда, то есть архитектура здания, ландшафтный дизайн, освещение и цветовая гамма. Когда все эти условия соблюдены, уровень жизни и психологическое равновесие жильцов значительно улучшаются. Только таким образом можно создать гармонию между миром зданий и сооружений и миром людей.

Заключение.

Таким образом, задача архитектора заключается не только в разработке планов и фасадов, но и в полном понимании влияния зданий на человека. Следует избегать монотонности и создавать больше индивидуальных зданий. Чтобы люди чувствовали себя как дома, важно учитывать все вышеперечисленные факторы, а также ландшафт. Только тогда будет достигнута гармония между архитектурой и людьми.

Список использованной литературы:

1. Влияние архитектурных форм // [Электронный ресурс]. URL: <https://scienceforum.ru/2016/article/2016023384>
2. Влияние архитектуры зданий // [Электронный ресурс]. URL: <https://moluch.ru/archive/261/60383/>

3. Цветная архитектура: зачем красить? // [Электронный ресурс]. URL: <https://gmk.ru/blog/colored>
4. Здание университета в Гётеборге в виде эффектной шестеренки // [Электронный ресурс]. URL: <https://arch-shop.ru/articles/architecture/round-university-building-in-gothenburg/>
5. Психологическое состояние человека и его виды // [Электронный ресурс]. URL: <https://mystroimmir.ru/psihologiya/sostoyanie.html>
6. Чем эмоциональнее дизайн, тем выше конверсия // [Электронный ресурс]. URL: <https://lpgenerator.ru/blog/2017/10/23/chem-emocionalnee-dizajn-tem-vyshe-konversiya/#:~:text=Эмоциональный%20дизайн%20это%20использование,и%20его%20контент%20более%20эффективным>
7. Здания, которые волнуют // [Электронный ресурс]. URL: <https://www.rockfon.ru/%D0%BE-%D0%BD%D0%B0%D1%81/our-thinking/urbanization/aesthetics/> (Дата обращения 03.04)
8. Влияние архитектуры зданий на психику человека // [Электронный ресурс]. URL: <https://novainfo.ru/article/9798>
9. Что нам говорит архитектура [Электронный ресурс]. URL: <https://cyberleninka.ru/article/n/что-нам-govorit-arhitektura-vliyanie-zdaniy-i-soruzheniy-na-cheloveka-i-obschestvo>
10. Воздействие архитектуры на эмоциональное состояние человека и его психику [Электронный ресурс]. URL: <https://works.doklad.ru/view/YovlhcJi9-M/all.html>

© Р.А. Алиризаев, Е.А. Чугаев, 2024

ФИЛОЛОГИЯ

УДК 80

Ovetdiyeva A.,
student, of Turkmen state Architecture and Construction institute
Annapesova B., Atamyradova G.,
Lecturers, of Turkmen state Architecture and Construction institute

METHODS FOR READING EXTENSIVELY

Annotation: In the article, we describe that, extensive reading has the potential to help English language learners become better readers and make improvements in other aspects of their English skills. In extensive reading, English language learners read large quantities of easy material in English. They read for information and enjoyment, with the primary goal of achieving a general, overall understanding of the reading material. Students select their own reading material and are encouraged to stop reading if the material is not interesting or is too hard; over time, students are also encouraged to expand their *reading comfort zone* – the range of materials they can read easily and with confidence.

Keywords: reading, beneficial, interesting books, materials.

There are several reasons why it is beneficial to encourage language learners to read extensively. Studies show that when students read extensively, they not only improve their reading fluency, but they also build new vocabulary knowledge and expand their understanding of words they knew before. In this article, we offer ten tips that teachers can give to students when they engage in extensive reading.

Method 1: Read, and read some more. This is perhaps the most important piece of advice that you can give your students. You might want to introduce this tip by emphasizing to your students that we learn to read by reading; this is true for both a first and a second language. The more students read, the better readers they become. When you encourage your students to read, read, and read, you might want to point out that reading extensively can:

- Help them read faster and understand more.
- Help them to read in meaningful phrases, rather than word-by-word.
- Increase their confidence in their reading.
- Increase vocabulary knowledge.
- Consolidate grammatical knowledge.
- Help improve writing proficiency and oral fluency.

– **Method 2: Read easy books.** Generally, it is hard to read books that have many unknown or difficult words. [2]. Frequently encountering challenging vocabulary can be frustrating, if not discouraging. So it is very important for students to choose books that they can read quickly and easily. This will increase their confidence and help them to become more comfortable with the process of reading in the foreign language. Unfortunately, many students are conditioned to believe that they must read books that are difficult, that the only way to learn to read is by reading material that is beyond their capabilities. This is the wrong approach. When learners read a lot of easy books, it allows them to become more fluent, effective readers. In addition, they are able to learn new words and phrases, over time, while enjoying what they are reading. You can help your students select material at the appropriate level—books well within their reading comfort zone. Ask them to scan two or three pages of a book, looking for words they do not recognize. If there are more than four or five difficult or unknown words on a page, the book is probably too difficult for extensive reading. Extensive reading materials can be any material in English that is easy enough for your students to read with overall comprehension. Depending on the abilities of your students and the resources available to you, such materials may include children’ books, comic books, or online texts.

Method 3: Read interesting books. Because students need to read many books, it is important that they are interested in and enjoy what they are reading. If the learners are excited about their books, they won’t want to put them down. Additionally, they will be more likely to attend to the content (meaning) of the text, rather than merely focusing on grammatical aspects. If your students do not find their books interesting or exciting, advise them to stop and find other books they may enjoy more.

Method 4: Reread books you found particularly interesting. Reading books a second or third time is useful for several reasons. Having already read a book once, students will be able to read it more fluently the second time. This helps build vocabulary knowledge as well as confidence, and this, in turn, leads to increases in reading rate. Also, reading gains aside, it is fun to reread a favorite book! [3].

Method 5: Read for general understanding. When students read extensively, it is not necessary to read for 100 percent comprehension. On the contrary, they should simply read for general, overall understanding. This means that they should be able to follow the general storyline and grasp the main ideas of the text. In intensive reading, the main aim is to read a great many books, so it is in the learners’ best interest not to struggle over every detail and worry about the exact meaning of every word or phrase.

Another way to encourage reading for general understanding is to remind students that they are reading for pleasure, and for benefits such as increasing fluency and vocabulary knowledge.

Method 6: Ignore unknown or difficult words. Skip them and continue reading. Although extensive reading material should be easy for students, they will inevitably encounter unknown or difficult words on occasion. Students do not need to understand every word. Often, they can ignore words they do not know and still maintain a general understanding of the passage. Sometimes they can guess the meaning of words from the context.

Method 7: Avoid using dictionaries. Although students often resort to using their dictionaries whenever they encounter new words, convince them to break the dictionary habit. Stopping two or three times per page to look up words in the dictionary is laborious and time-consuming, and it can distract students from reading for general understanding. It can be difficult for students to ignore unknown or difficult words when they have their dictionaries right beside them. Some students, when they engage in extensive reading, make a point of putting their dictionaries across the room, out of the way. Thus, they will be inclined to reach their dictionaries when they come across unknown words. But sometimes it is not possible, or advisable, to avoid the use of dictionaries. There are times when not knowing the meaning of a word prevents overall understanding or the unknown word reoccurs frequently in the text. In such situations, tell your students to use a dictionary.

Method 8: Expand your reading comfort zone. As your students read more and more, their reading fluency will increase and their reading comfort zones will expand. As learners increase the size of their reading comfort zones, they will be able to read books that were initially too difficult.

Literature and notes:

1. М.Я. Чистик. Английский язык. Москва, «Высшая школа», 1988
2. Е.Н. Колычева. Начальные сведения по английскому языку. Изд-во «Высшая школа» Москва, 1969

«XXI век: гуманитарные и технические науки»

*Сборник материалов
XIII международной очно-заочной научно-практической конференции
г. Москва, 16 октября 2024г.*

Материалы публикуются в авторской редакции

Издательство: НИЦ «Империя»
143432, Московская обл., Красногорский р-н, пгт. Нахабино, ул.Панфилова, д.5
Подписано к использованию 23.10.2024.
Объем 2,97 Мбайт. Электрон.текстовые